

STALCO+



2021





Firma to **ludzie**

Jesteśmy polską firmą rodzinną działającą na rynku od 1999 roku

Nasza ideologia prowadzenia biznesu opiera się przede wszystkim na budowaniu wieloletnich i trwałych relacji z naszymi klientami, gdzie lojalność i wzajemne zaufanie świadczą o powodzeniu działań, które podejmujemy.

Najważniejsi są dla nas ludzie i ich pasja, olbrzymi nacisk kładziemy na wysiłki zmierzające do poprawy jakości produktów i usług oraz na zapewnienie szczerych partnerskich więzi, będących od wielu lat gwarantem udanej współpracy i miarowego rozwoju naszego przedsiębiorstwa.

*STAWIAMY NA LUDZI Z PASJĄ I ZAANGAŻOWANIEM,
NA JAKOŚĆ PRODUKTÓW I USŁUG,
NA PARTNERSKIE RELACJE,
W KTÓRYCH SŁUCHAMY SIĘ NAWZAJEM,
NA KLAROWNE CELE I SZCZEROŚĆ,
DZIĘKI KTÓREJ NIEUSTANNIE:*

budujemy **ZAUFANIE**



SPECYFIKA OFERTY PRODUKTOWEJ

Nasza oferta w głównej mierze skierowana jest w stronę branży budowlanej i szeroko rozumianego przemysłu. Znajduje się w niej również szereg produktów dedykowanych dla innych branż i zawodów, a całościowa oferta narzędzi i systemów zamocowań podzielona jest na 42 specjalistyczne działy, wśród których znajduje się kilka tysięcy produktów.

STALCO+

ROZPIĘTOŚĆ OFERTY I CEN DOSTOSOWANA DO TWOICH WYMAGAŃ



Produkty do codziennych zastosowań w domu, warsztacie czy ogrodzie. Stale poszerzający się asortyment pozwala zaspokoić większość wymagań stawianych narzędziom podczas budowy, remontu, majsterkowania czy bieżącej troski o wygląd Twojego domu lub mieszkania.



Narzędzia o wysokiej trwałości przeznaczone dla profesjonalistów, wymagających od sprzętu niezawodności i skuteczności w każdych warunkach.

Linie PERFECT i PERFECT POWERMAX oferują produkty zdecydowanie najwyższej światowej jakości, za którą odpowiadają producenci z europejskich fabryk - głównie z Niemiec, Francji, Czech i Szwajcarii.



System ekspozycji regałowej



KOMPLEKSOWE ROZWIĄZANIA

Przez lata doświadczeń dopracowaliśmy wszelkie kwestie związane z wygodną i efektywną koncepcją prezentowania produktów na regałach. Efektem tej pracy jest wydany obszerny katalog materiałów ekspozycyjnych zawierający rozwiązania wyróżniające nas na tle konkurencji i w zdecydowany sposób usprawniające współpracę z naszymi klientami.



Planowanie i organizacja

Oprócz katalogu wielką wartością jest nasz dział merchandisingu, w skład którego wchodzi wyszkoleni specjaliści odpowiedzialni za właściwe rozplanowanie i ułożenie towaru na regałach.

Jesteśmy również dumni z powstających w naszym dziale graficznym pieczołowicie dopracowanych wizualizacji ekspozycji jak i całej przestrzeni handlowej. Największym jednak wyzwaniem jest ciągle utrzymywanie perfekcyjnego stanu wyjściowego ekspozycji, ale właśnie za pomocą właściwej obsługi bieżącej w punktach sprzedażowych, pomocy wspomnianych specjalistów oraz wypracowanych standardów zadanie to realizujemy bezproblemowo.

OPTYMALNA EKSPOZYCJA:

Właściwy dobór oferty do punktu handlowego



Katalog wyposażenia

01

02

03

Wizualizacja ekspozycji i przestrzeni handlowej

04

Wyspecjalizowana ekipa do budowy ekspozycji



Wizualizacja 3D punktu handlowego



Koncepty ekspozycji regałowej

Od wielu lat dokładamy wszelkich starań by nasz system regałowy spełniał wszelkie wymogi funkcjonalności jak i budował wizerunek marki poprzez estetyczny i spójny aspekt wizualny.



Koncept **MALARSKO-BUDOWLANY**



Koncept **OSPRZĘT DO ELEKTRONARZĘDZI**



Koncept **BHP**



Koncept **GARDEN**

WSZYSTKIE KONCEPTY DOSTĘPNE SĄ RÓWNIEŻ NA REGAŁACH WYSOKICH Z ODKŁADAMI

1. NARZĘDZIA POMIAROWE

	miary zwijane	14
	taśmy	14
	poziomnice	14
	przymiary, kątowniki	15
	suwmiarki	16
	sznurki, kredy traserskie	16

2. BITY, WKRĘTAKI

	wkrętaki	17
	zestawy wkrętek	17
	wkrętaki elektrotechniczne	18
	bity	19
	końcówki, uchwyty do bitów	19

3. SZCZYPCE, NOŻYCE, NOŻE

	szczypce, obcinaki	20
	kleszcze Molly	22
	szczypce do przewodów	22
	szczypce, klucze do rur	22
	obcinaki do rur	23
	nożyce do blachy	23
	nożyce do prętów	23
	noże z wymiennymi ostrzami	23
	ostrza do noży	24
	noże monterskie i wielofunkcyjne	25

4. PIŁY

	piły do metalu	26
	brzeszczoty do metalu	26
	piły płatnice	26
	piła kabłąkowa	27
	brzeszczoty do pił kabłąkowych	27
	piły do płyt g/k	27
	skrzynki uciosowe	28
	ostrza	28

5. MŁOTKI, SIEKIERY, IMADŁA

	młotki	28
--	--------	----

	młotki gumowe	29
	siekiery	30
	przebijaki, przecinaki	31
	łomy	31
	gwintowniki i narzynki	31

6. NARZĘDZIA ŁĄCZĄCE

	zszywacze	32
	zszywki	32
	nitownice	32
	pistolety klejowe	33
	lutownica	33
	cyna	33

7. OSPRZĘT DO ELEKTRONARZĘDZI

	wiertła do metalu	33
	wiertła do betonu	35
	wiertła do drewna	36
	dłuta	37
	brzeszczoty do wyrzynarek	37
	adaptery do otwornic	38
	otwornice	38
	wiertła i otwornice diamentowe	39
	frezy do drewna	40
	tarcze diamentowe	40
	piły tarczowe	42
	tarcze ściernie	42
	szczotki	43
	uchwyty wiertarskie	43
	kamienie szlifierskie	44
	dyski szlifierskie	44

8. ARTYKUŁY ŚCIERNE

	plótna ściernie	45
	krążki ściernie	45
	papiery ściernie	45
	siatki ściernie	45

9. AKCESORIA MALARSKIE

	wałki	45
	kije teleskopowe	46

	kratki	46
	uchwyty	47
	zestawy	47
	pędzle	47
	folie ochronne	49

10. TAŚMY

	taśmy	49
--	-------	----

11. NARZĘDZIA BUDOWLANE

	wyciskacze	51
	pistolet do piany	52
	szpachle	52
	skrobak do farb	53
	czerpak murarski	53
	kielnie	53
	wiertło do bloczków z betonu komórkowego	54
	rylec do gazobetonu	54
	pace	54
	wiadra	56
	kastry	56
	mieszadła	56
	łopaty	56
	kilof	58
	wężę budowlane	58

12. NARZĘDZIA GLAZURNICZE

	przyrządy do cięcia	59
	noże, kółka do cięcia	59
	kliny i krzyżyki	59
	fugownice	60
	pace do fugowania	60
	wiadra	60
	kółka do wiader	60

13. NARZĘDZIA OGÓLNE

	dłuta	60
	pilniki, tarniki	61
	klódki	61
	ściski stolarskie	62
	osełka	62

	ołówki stolarskie	62
	sznurki techniczne	62
	plandeki impregnowane	62
	folie stretch	62
	worki na śmieci i gruz	63
	elektrody spawalnicze	63
	szczotki druciane	63
	szczotki PET	64
	trzonki	65
	kable rozruchowe	65
	linki elastyczne	65
	pasy do ładunków	66
	skrzynki narzędziowe	66
	drabiny	67

14. NARZĘDZIA MECHANICZNE

	klucze nastawne	68
	klucze płasko-oczkowe	69
	klucze HEX, TORX	69
	klucze do kół	70
	ściągacze do łożysk	70
	zestaw nasadek	70

15. NARZĘDZIA PNEUMATYCZNE

	pistolety natryskowe	70
	pistolet do ropowania	71
	pistolet do pompowania	71
	pistolety do przedmuchiwania	71
	przewody pneumatyczne	71
	zestaw lakierniczy	71

1. NARZĘDZIA POMIAROWE

	miary zwijane	74
	miary składane	74
	taśmy miernicze	74
	sznurek i kreda traserska	74
	poziomnice	74
	łaty	76

	znacznik traserski	77
	przymiar dekarski do łat	77
2. BITY, WKRĘTAKI		
	bity	77
	uchwyt magnetyczny do bitów	78
	zestaw bitów	78
	wkrętaki	80
3. SZCZYPCE, NOŻYCE, NOŻE		
	szczypce uniwersalne	80
	szczypce nastawne	80
	szczypce elektrotechniczne	81
	noże z wymiennymi ostrzami	81
	ostrza do noży	82
	nożyce do blachy	83
	nożyce do prętów	84
	nożyce do przewodów	84
	obcinaki do rur	84
4. PIŁY		
	piły płatnice	85
	piły do metalu	85
	brzeszczoty	85
5. MŁOTKI, SIEKIERY, IMADŁA		
	młotki	85
	obuchy do młotków brukarskich	86
	młotki brukarskie	87
	siekiery	88
	przebijaki, przecinaki	88
6. NARZĘDZIA ŁĄCZĄCE		
	zszywacze	88
	zszywki, gwoździe	89
	pistolety klejowe	89
	kleje do pistoletów	90
	nitownice	90
7. OSPRZĘT DO ELEKTRONARZĘDZI		
	wierćta do metalu	90
	wierćta do betonu	93

	wierćta do drewna	96
	dłuta	97
	brzeszczoty do wyrzynarek	98
	brzeszczoty do pił szablanych	99
	otwornice diamentowe	100
	otwornice do betonu	100
	otwornice MULTI	100
	diamentowe koronki wiertnicze	101
	przedłużki	101
	adaptery do otwornic	101
	tarcze diamentowe	103
	tarcze ściernie	103
	tarcze szlifierskie ceramiczne	105
	tarniki do szlifierek kątowych	105
8. ARTYKUŁY ŚCIERNE		
	kostki ściernie	105
9. AKCESORIA MALARSKIE		
	wałki	106
	tuba czyszcząca do wałków	107
	wiadra	107
	kuwety	107
	uchwyty	108
	kije teleskopowe	108
	pędzle	108
	folie ochronne	109
10. TAŚMY		
	taśmy	110
11. NARZĘDZIA BUDOWLANE		
	wyciskacze	110
	pistolet do piany	110
	kielnie	110
	pace	111
	zdzierak do tynków	113
	szpachle	113
	adapter do szpachli	115
	kij teleskopowy	115

	mieszadła	115
	zdzierak do posadzek	116
	paca aluminiowa przegubowa	116
	łopaty	116
	grabie	116
	węże budowlane	117
	węże techniczne	117
	złącza mosiężne GEKA	117
12. NARZĘDZIA GLAZURNICZE		
	systemy poziomowania płytek	118
13. NARZĘDZIA OGÓLNE		
	ściski stolarskie	120
	ołówki	120
	kredy	121
	markery	121
	kieszenie, pasy narzędziowe	121
	skrzynki narzędziowe	121
	przedłużacze	122
14. CHEMIA TECHNICZNA		
	aerozole	122
15. NARZĘDZIA MECHANICZNE		
	klucze płasko-oczkowe	123
	nasadki	124
	przeguby, adaptery	125
	przedłużki	125
	rękojeści	125
	zestawy nasadek	126
STALCO+		
1. ELEKTRONARZĘDZIA		
	wkrętarki akumulatorowe	131
	światło robocze	131
	akumulatory	132
	wierćta sieciowe	132
	wkrętarki sieciowe	133
	młotowiertarki	133

	mieszarki	134
	zakrętkarki, klucze udarowe	134
	szlifierki kątowe	134
	agregaty prądotwórcze	138
	myjki wysokociśnieniowe	135
	akcesoria do myjek	136
PERFECT		
1. ELEKTRONARZĘDZIA		
	młotowiertarki i młoty wyburzeniowe	141
	mieszarki	141
	szlifierki kątowe	142
	myjki wysokociśnieniowe	143
	akcesoria do myjek	143
	agregaty prądotwórcze	144
GARDEN		
1. SYSTEMY NAWADNIANIA		
	zraszacze pistoletowe	148
	szybkozłącza przelotowe	148
	reparatory	149
	przyłącza	149
	łącniki	150
	zraszacze obrotowe, wahadłowe	151
	zestawy	152
	zraszacze pistoletowe	152
	zestawy	152
	szybkozłącza przelotowe	153
	reparatory	153
	przyłącza	153
	zegar przepływu	154
	trójniki	154
	złącza mosiężne GEKA	154
	węże ogrodowe	155
	wózki na węże	156
2. NARZĘDZIA OGRODNICZE		
	sekatory	157

	nożyce	158
	sekatory dwuręczne	158
	siekiery	159
	łopatki	159
	motyki	159
	kultywatory	159
	żyłki tnące	159
	grabie ogrodowe	160
	grabie / motyki	161
	widły	162
	łopaty	163
	przedłużacze	165

STALC+

1. ZAMOCOWANIA OGÓLNE

	KOSZULKA	168
	KHP	168
	KHS	168
	KHH	168
	R	168
	K	168
	KHO	169
	HO	169
	KP do KHO	169
	zaślepka do KHO	169
	KSM	169
	KSMK	169
	KSMM	170
	ZSP-O	170
	ZSP	170
	DW	170
	KSM, znacznik	170
	KO	170
	WO	170
	KMO	171
	TXK	171
	TXS	171

	PXS	171
	KUP	172
	KU	172
	KUHP	172
	KUHS	172
	RX	172
	RXS	172
	RXK	173
	RXHP	173
	RXHS	173

	OLA - K	173
	OLA - W	173
	OLA - H	173
	OLA - HS	173
	MOLLY	174
	MOLLY - P	174
	MOLLY - S	174
	DRIVA	174
	PAR	174
	PAR - S	174
	KG	174

2. ZAMOCOWANIA IZOLACJI

	KI	175
	KIM	175
	KTP	175
	KTM	175
	KTS	176
	KOSZYK DO KOŁKÓW	176
	dysk do montażu KTS	176
	zaślepki do KTS	176
	frez do styropianu	176
	ZTB/ZTSZ	177
	TD	177
	KS	177
	KD	177

3. ZAMOCOWANIA DO DUŻYCH I ŚREDNICH OBCIĄŻEŃ

	SŁR 1	177
--	-------	-----

	SŁR 2	177
	ŁSI	178
	ŁSB	178
	SBO	178
	NZ	178
	NAK	179
	POP	179
	TRM	179
	TRS	179

4. WKRĘTY SAMOWIERCĄCE

	WS	179
	WS - IMPAX	179
	EPDM	179
	FD	180
	WSPW	180
	WSP	180
	WPO	180
	WSPF	180
	WPF	180

5. WKRĘTY

	KDH	181
	WH	181
	WK	182
	WKL	182
	WHT	182
	WHW - P	183
	WHW - S	183
	WTN	183
	WHTN	184
	WTNA2	184
	KOŚ	184
	KSSF	184
	KMSF	184
	KGM	184
	KGD	184
	KSM	185
	KSD	185

	KMM	185
	KMD	185
	TEX	185
	WO-PCV	185
	WTEX-PCV	185

6. NITY

	NIT	186
	NITM	186

7. UCHWYTY, OPASKI

	UMP	186
	UMTP	186
	UMHO	186
	UMO	186
	UZ	187
	FLOP	187
	UPK	187
	URG	187
	URPG	187
	UR	188
	opaski ślimakowe	188
	opaski nylonowe	188

8. ZŁĄCZA CIESIELSKIE



























	WP	189
	KW	189
	KS	189
	KPW	189
	KŁ	189
	KB	190
	KK	190
	KP	190
	ŁK	190
	NA	190
	ŁK	190
	ŁPS	190
	WBO	191
	PP	191
	WBO	191

	TP	191
	GC	192
	ŁB	192
	KOP	192
	KOW	192
9. SIATKI		
	siatka podtynkowa 145g/m ²	192
	siatka podtynkowa 165g/m ²	192
	taśma antyrysowa	192
10. CHEMIA BUDOWLANA		
	kotwy chemiczne	193
	szczotka do otworów	193
	dysza mieszająca	193
	pompka do przedmuchiwania	193
	tuleje plastikowe	193
	tuleje siatkowe metalowe	193
11. BLISTRY		
	BKSM	194
	BKSM - K	194
	BKA	194
	BR	194
	BK	194
	BKHP	194
	BKHS	195
	BKHH	195
	BKUP	195
	BKU	195
	BKUHP	195
	BKUHS	195
	BRX	196
	BRXS	196
	BRXK	196
	BRXHP	196
	BRXHS	196
	BOLA W	196
	BOLA - H	197

	BOLA - HS	197
	BDRIVA - NYLON	197
	BDRIVA - ZNAL	197
	BSF	197
	BM	197
	BD	198
	BTEX	198
	BTEXOC	198



1. SPODNIE, BLUZY ROBOCZE		
	bluzy, spodnie robocze	202
	kombinezony ochronne	207
	paski	207
2. T-SHIRTY, POLO		
	t-shirty	208
	koszulki polo	208
	bielizna termoaktywna	209
3. POLARY, BLUZY		
	polary	209
	bluzy	210
4. KOSZULE		
	koszule flanelowe	210
5. ODZIEŻ OCIEPLANA		
	kamizelki	210
	kurtki	211
6. ODZIEŻ ODBŁASKOWA		
	kurtki odbłaskowe	211
7. ODZIEŻ PRZECIWDZESZCZOWA		
	plaszcz wodoodporny	213
	kurtki przeciwdeszczowe	213
8. SKARPETY		
	skarpety zimowe	213
9. KASKI, NAKRYCIA GŁOWY		
	paski podbródkowe	214
	hełmy przemysłowe	213
	czapki z daszkiem	214

	czapki zimowe	214
	kominarki	214
10. OKULARY, GOGLE		
	tarcza spawalnicza	214
	osłona twarzy	214
	okulary przeciwodpryskowe	215
11. NAUSZNIKI, MASKI		
	nauszniaki przeciwhałasowe	216
	stopery	216
	maski przeciwpyłowe	216
12. RĘKAWICE		
	rękawice poliestrowe	217
	rękawice bawełniane	219
	rękawice akrylowe	220
	rękawice skórzane	220
13. OBUWIE		
	sandały robocze	222
	półbuty robocze	223
	trzewiki robocze	225
	śniegowce	226
	chodaki	226
	kalosze	226
	nakolanniki	227
STALCO PERFECT		
1. SPODNIE, BLUZY ROBOCZE		
	bluzy, spodnie robocze	230
	spodnie robocze	231
	kieszenie monterskie	233
	paski	233
2. POLARY, BLUZY		
	polary	233
	bluzy	234
3. ODZIEŻ OCIEPLANA		
	kamizelki	235
	kurtki	235
4. ODZIEŻ PRZECIWDZESZCZOWA		

	kurtki przeciwdeszczowe	235
	spodnie przeciwdeszczowe	235
5. KASKI, PASKI, LINY		
	hełmy przemysłowe	236
	szelki bezpieczeństwa	236
	lina amortyzująca	236
	paski podbródkowe	236
	nauszniaki	237
6. OKULARY		
	okulary przeciwodpryskowe	237
7. RĘKAWICE		
	rękawice poliestrowe	238
	rękawice nylonowe	238
	rękawice poliestrowe	239
	rękawice poliuretanowe	239
	rękawice syntetyczne	239
	rękawice skórzane	239
	rękawice nitylowe	240
8. OBUWIE		
	sandały robocze	241
	półbuty robocze	241
	trzewiki robocze	243
	chodaki	244
	kalosze	244
	nakolanniki	245
	wkładki	245
STALCO PERFORMANCE		
	kurtki	248
	softshelle	248
	bluzy	250
	polo	252
	t-shirty	253
	czapki z daszkiem	255
	trzewiki	255
	odzież termoaktywna	255



STALC®

PROFESSIONAL

STALC®

1. NARZĘDZIA POMIAROWE

Miara zwijana



- gumowa antypoślizgowa obudowa
- trzy blokady zwijania taśmy

Indeks	Informacje dodatkowe	Opak.	j.m.	Cena / j.m.
S-10202	2m x 16mm	1/12/120	szt.	5,50 zł
S-10203	3m x 16mm	1/12/120	szt.	6,35 zł
S-10205	5m x 19mm	1/12/120	szt.	9,63 zł
S-10207	7,5m x 25mm	1/6/72	szt.	18,48 zł
S-10210	10m x 32mm	1/6/48	szt.	30,80 zł

Miara zwijana



- gumowa antypoślizgowa obudowa absorbująca uderzenia podczas upadku
- magnetyczna końcówka ułatwia wykonanie pomiaru
- taśma pokryta nylonem o większej wytrzymałości na ścieranie
- automatyczna blokada taśmy

Indeks	Informacje dodatkowe	Opak.	j.m.	Cena / j.m.
S-10003	3m x 19mm	1/12/72	szt.	14,98 zł
S-10005	5m x 25mm	1/6/48	szt.	21,52 zł
S-10007	7,5m x 25mm	1/6/48	szt.	28,98 zł

Miara składana drewniana



- twarde i sprężyste połączenie
- blokada w pozycji 180°
- wysoka odporność podziałki na ścieranie
- grubość członu 3,2 mm
- ukryte przeguby

Indeks	Informacje dodatkowe	Opak.	j.m.	Cena / j.m.
S-10321	1m	1/20/200	szt.	6,45 zł
S-10322	2m	1/10/100	szt.	12,07 zł

Taśma miernicza z włókna szklanego



- obudowa odporna na uderzenia
- wykonana ze wzmocnionego włókna szklanego
- odporna na ścieranie
- składana korbka
- podziałka co 2mm
- zaczep wykonany z tworzywa

Indeks	Informacje dodatkowe	Opak.	j.m.	Cena / j.m.
S-10620	20m x 15mm	1/40	szt.	25,12 zł
S-10630	30m x 15mm	1/32	szt.	34,43 zł
S-10650	50m x 15mm	1/20	szt.	50,08 zł

Taśma miernicza geodezyjna stalowa



- obudowa z tworzywa odpornego na uderzenia
- składana korbka
- taśma zakończona metalowym zaczepem

Indeks	Informacje dodatkowe	Opak.	j.m.	Cena / j.m.
S-10830	30m x 13mm	1/12	szt.	56,65 zł
S-10850	50m x 13mm	1/12	szt.	78,04 zł

Taśma miernicza stalowa



- antypoślizgowa obudowa odporna na uderzenia
- szybkie i łatwe zwijanie dzięki zastosowaniu przekładni napędu 3:1
- metalowy zaczep końcowy
- szerokość taśmy 12,5mm

Indeks	Informacje dodatkowe	Opak.	j.m.	Cena / j.m.
S-10720	20m x 12,5mm	1/40	szt.	39,69 zł
S-10730	30m x 12,5mm	1/32	szt.	55,12 zł

Poziomnica aluminiowa



- 2 libelki
- dokładność: 1mm/1m
- aluminiowy korpus

Indeks	Informacje dodatkowe	Opak.	j.m.	Cena / j.m.
S-11041	40 cm	1/60	szt.	15,66 zł
S-11061	60 cm	1/60	szt.	19,66 zł
S-11081	80 cm	1/30	szt.	23,04 zł
S-11101	100 cm	1/30	szt.	28,36 zł
S-11121	120 cm	1/30	szt.	32,53 zł
S-11151	150 cm	1/30	szt.	38,58 zł
S-11201	200 cm	1/30	szt.	49,53 zł

Poziomnica aluminiowa frezowana



- 3 libelki - 0°, 45°, 90°
- oczka odporne na działanie promieni UV
- frezowane powierzchnie
- 2 uchwyty poprawiające precyzję pracy

Indeks	Informacje dodatkowe	Opak.	j.m.	Cena / j.m.
S-11440	60 cm	1/60	szt.	26,24 zł
S-11442	80 cm	1/30	szt.	31,09 zł
S-11444	100 cm	1/30	szt.	36,08 zł
S-11446	120 cm	1/30	szt.	41,30 zł
S-11448	150 cm	1/30	szt.	48,71 zł
S-11450	200 cm	1/30	szt.	61,88 zł

Poziomnica aluminiowa wielozadaniowa

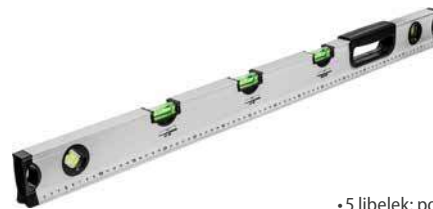

- 5 libelek: poziom, pion, 1.5°, 3.5°, 45°
- oczka odporne na działanie promieni UV
- żłobienie rowkowe ułatwiające poziomowanie rur
- wzmocniony, wygodny uchwyt

Indeks	Informacje dodatkowe	Opak.	j.m.	Cena / j.m.
S-11431	80 cm	1/30	szt.	39,42 zł

Poziomnica do słupków



- obudowa z tworzywa sztucznego
- 7 ustawień - 90°, 105°, 120°, 135°, 150°, 165°, 180°
- magnesy przytrzymujące poziomnicę na powierzchniach metalowych
- uchwyt na sznurek

Indeks	Informacje dodatkowe	Opak.	j.m.	Cena / j.m.
S-11301	90°, 105°, 120°, 135°, 150°, 165°, 180°	1/40	szt.	10,70 zł

Poziomnica TORPEDO



- 3 libelki: 0°, 90°, 45°
- wycięcie V do poziomowania rur
- magnetyczna podstawa
- lekka obudowa

Indeks	Informacje dodatkowe	Opak.	j.m.	Cena / j.m.
S-11424	225 mm	1/100	szt.	6,34 zł

Poziomnica sznurkowa MINI



- 1 libelka
- obudowa z tworzywa sztucznego
- żłobienie V ułatwiające poziomowanie rur
- niewielkie gabaryty
- uchwyt na sznurek

Indeks	Informacje dodatkowe	Opak.	j.m.	Cena / j.m.
S-11427	75 mm	1/10/100	szt.	2,72 zł

Poziomnica wodna



- ułatwia idealne wypoziomowanie oddalonych od siebie punktów
- szczelne zatyczki uniemożliwiające wypływ wody w miejscu wykonywania pomiarów
- nietłukące menzurki z czytelną podziałką ułatwiającą poziomowanie

Indeks	Informacje dodatkowe	Opak.	j.m.	Cena / j.m.
S-11515	15 m	1/15	szt.	36,98 zł
S-11520	20 m	1/15	szt.	46,90 zł
S-11525	25 m	1/15	szt.	56,77 zł

Kątownik stalowy



- kątownik stolarski
- wyraźna podziałka
- możliwość ustawienia pod kątem 45° i 90°

Indeks	Informacje dodatkowe	Opak.	j.m.	Cena / j.m.
S-11825	250 mm	1/12/120	szt.	7,38 zł
S-11830	300 mm	1/12/120	szt.	7,88 zł
S-11835	350 mm	1/12/120	szt.	8,50 zł
S-11840	400 mm	1/12/120	szt.	9,01 zł

Kątownik aluminiowy

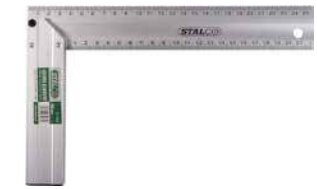

- kątownik stolarski
- wyraźna podziałka
- możliwość ustawienia pod kątem 45° i 90°

Indeks	Informacje dodatkowe	Opak.	j.m.	Cena / j.m.
S-11925	250 mm	1/12/60	szt.	20,46 zł
S-11930	300 mm	1/12/60	szt.	22,45 zł
S-11935	350 mm	1/12/60	szt.	24,32 zł
S-11940	400 mm	1/12/60	szt.	27,74 zł

Kątownik dachowy stalowy



- powierzchnia kątownika polerowana i lakierowana

Indeks	Informacje dodatkowe	Opak.	j.m.	Cena / j.m.
S-11460	600 x 400 mm	1/6/36	szt.	17,67 zł

Przymiar budowlany



- wyraźna podziałka
- drewniany podchwyt ułatwiający pomiar

Indeks	Informacje dodatkowe	Opak.	j.m.	Cena / j.m.
S-11808	750 mm	1/20	szt.	20,79 zł

Kątownik budowlany



- wyraźna podziałka
- wysuwana podpórka służąca do oparcia kątownika na krawędzi

Indeks	Informacje dodatkowe	Opak.	j.m.	Cena / j.m.
S-11948	350 mm	1/30	szt.	27,68 zł
S-11950	500 mm	1/30	szt.	35,05 zł
S-11975	750 mm	1/20	szt.	40,44 zł
S-11980	1000 mm	1/10	szt.	53,92 zł

Kątomierz nastawny



- wyraźna podziałka

Indeks	Informacje dodatkowe	Opak.	j.m.	Cena / j.m.
S-11983	350 mm	1/10	szt.	66,77 zł
S-11985	500 mm	1/10	szt.	70,34 zł
S-11987	750 mm	1/10	szt.	71,72 zł

Suwmiarka



- dokładna, wyraźna skala
- rodzaje pomiaru: zewnętrzny, wewnętrzny, głębokość
- dokładność pomiaru: 0,02 mm
- wykonana ze stali nierdzewnej
- śruba zaciskowa blokująca suwak
- pudełko z tworzywa sztucznego do przechowywania i transportu
- podziałka w mm i calach

Indeks	Informacje dodatkowe	Opak.	j.m.	Cena / j.m.
S-11115	150 mm	1/10/50	szt.	49,07 zł

Suwmiarka elektroniczna



- duży czytelny wyświetlacz LCD
- dokładna, wyraźna skala
- rodzaje pomiaru: zewnętrzny, wewnętrzny, głębokość
- dokładność pomiaru: 0,01 mm
- śruba zaciskowa blokująca suwak
- pudełko z tworzywa sztucznego do przechowywania i transportu
- podziałka w mm i calach
- możliwość ustawienia punktu "0" w dowolnym położeniu

Indeks	Informacje dodatkowe	Opak.	j.m.	Cena / j.m.
S-11215	150 mm	1/10/50	szt.	95,95 zł

Sznurek traserski



- ergonomiczny kształt
- mocny stalowy zaczep
- mieści 30m sznurka

Indeks	Informacje dodatkowe	Opak.	j.m.	Cena / j.m.
S-11030	30 m	1/6/48	szt.	10,45 zł

Sznurek traserski + kreda



- ergonomiczny kształt
- mocny stalowy zaczep
- mieści 30m sznurka
- do wyboru kreda niebieska lub czerwona

Indeks	Informacje dodatkowe	Opak.	j.m.	Cena / j.m.
S-11035	30m + kreda 120g czerwona lub niebieska	1/6/48	szt.	14,47 zł

Kreda traserska



- wodoodporna
- zapewnia przyczepność i widoczność

Indeks	Informacje dodatkowe	Opak.	j.m.	Cena / j.m.
S-11031	kolor niebieski, 120g	1/6/72	szt.	4,76 zł
S-11032	kolor czerwony, 120g	1/6/72	szt.	4,76 zł

2. BITY / WKRĘTAKI

Wkrętak Phillips



- magnetyczny grot wykonany ze stali chromowo-wanadowej
- bimateriałowa rękojeść umożliwiającą wygodniejszą pracę wkrętakiem
- magnetyczna końcówka

Indeks	Informacje dodatkowe	Opak.	j.m.	Cena / j.m.
S-12010	0 x 75 mm	1/12/480	szt.	3,76 zł
S-12011	1 x 100 mm	1/12/180	szt.	6,01 zł
S-12012	2 x 38 mm	1/12/240	szt.	4,81 zł
S-12013	2 x 100 mm	1/12/144	szt.	7,15 zł
S-12014	2 x 150 mm	1/12/144	szt.	7,79 zł
S-12015	3 x 150 mm	1/12/96	szt.	9,99 zł

Wkrętak Pozidriv



- magnetyczny grot wykonany ze stali chromowo-wanadowej
- bimateriałowa rękojeść umożliwiającą wygodniejszą pracę wkrętakiem
- magnetyczna końcówka

Indeks	Informacje dodatkowe	Opak.	j.m.	Cena / j.m.
S-12020	0 x 75 mm	1/12/480	szt.	3,76 zł
S-12021	1 x 100 mm	1/12/180	szt.	5,95 zł
S-12022	2 x 100 mm	1/12/144	szt.	7,08 zł
S-12023	3 x 150 mm	1/12/96	szt.	9,99 zł

Wkrętak płaski



- magnetyczny grot wykonany ze stali chromowo-wanadowej
- bimateriałowa rękojeść umożliwiającą wygodniejszą pracę wkrętakiem
- magnetyczna końcówka

Indeks	Informacje dodatkowe	Opak.	j.m.	Cena / j.m.
S-12030	3 x 75 mm	1/12/480	szt.	3,76 zł
S-12031	4 x 100 mm	1/12/240	szt.	5,38 zł
S-12032	5 x 100 mm	1/12/180	szt.	6,01 zł
S-12033	6 x 150 mm	1/12/144	szt.	7,79 zł
S-12034	8 x 150 mm	1/12/96	szt.	9,99 zł

Wkrętak TORX



- magnetyczny grot wykonany ze stali chromowo-wanadowej
- bimateriałowa rękojeść umożliwiającą wygodniejszą pracę wkrętakiem
- magnetyczna końcówka

Indeks	Informacje dodatkowe	Opak.	j.m.	Cena / j.m.
S-12040	T6 x 60 mm	1/12/480	szt.	3,52 zł
S-12041	T8 x 60 mm	1/12/480	szt.	3,58 zł
S-12042	T10 x 80 mm	1/12/180	szt.	5,83 zł
S-12043	T15 x 100 mm	1/12/96	szt.	6,85 zł
S-12044	T20 x 100 mm	1/12/144	szt.	6,76 zł
S-12045	T25 x 100 mm	1/12/144	szt.	7,03 zł
S-12046	T27 x 100 mm	1/12/144	szt.	7,40 zł
S-12047	T30 x 100 mm	1/12/144	szt.	7,77 zł
S-12048	T40 x 125 mm	1/12/96	szt.	8,96 zł

Wkrętak elastyczny



- grot wykonany ze stali chromowo-wanadowej
- bimateriałowa rękojeść umożliwiającą doskonałą pracę wkrętakiem
- końcówka płaska szerokości 5mm, 6mm, 7mm
- końcówka PH1, PH2, PH3
- końcówka torx T10, T15, T20, T30

Indeks	Informacje dodatkowe	Opak.	j.m.	Cena / j.m.
S-12311	12 el.	1/12/24	szt.	25,99 zł

Wkrętak z grzechotką



- bimateriałowa rękojeść umożliwiającą komfortową pracę wkrętakiem
- ruchoma rękojeść o wszechstronnym zastosowaniu
- grzechotka prawo, lewo
- magazynek na końcówki znajdujący się w rękojeści
- końcówka płaska szerokości 3mm, 4mm, 5mm, 6mm, 7mm
- końcówka PH0, PH1, PH2, PH3
- końcówka PZ1, PZ2, PZ3

Indeks	Informacje dodatkowe	Opak.	j.m.	Cena / j.m.
S-12306	13 el.	1/6/48	szt.	31,72 zł

Wkrętaki precyzyjne



- bimateriałowa obrotowa rękojeść
- końcówka płaska 1,5 x 50mm, 2,0 x 50mm, 2,5 x 50mm, 3,0 x 50mm
- końcówka PH000 x 50mm, PH00 x 50mm, PH0 x 50mm

Indeks	Informacje dodatkowe	Opak.	j.m.	Cena / j.m.
S-12406	7 el.	1/6/48	szt.	31,71 zł

Wkrętaki

PREMIUM



- magnetyczne grotty wykonane ze stali chromowo-wanadowej
- bimateryjowa obrotowa rękojeść umożliwiającą doskonałą pracę wkrętakiem
- grot wykonany ze stali chromowo-wanadowej
- ergonomiczna rękojeść
- końcówka płaska 3,0 x 75mm, 5,0 x 100mm, 5,0 x 150mm, 6,0 x 100mm
- końcówka PH0 x 75mm, PH1 x 75mm, PH2 x 150mm

Indeks	Informacje dodatkowe	Opak.	j.m.	Cena / j.m.
S-12417	7 el. (3Ph + 4Pl)	1/6/24	kpl.	45,48 zł

Wkrętaki



- magnetyczne grotty wykonane ze stali chromowo-wanadowej
- ergonomiczna rękojeść
- końcówka płaska, 4,0 x 80mm, 5,5 x 125mm, 6,5 x 150mm
- końcówka PH0 x 75mm, PH1 x 80mm, PH2 x 100mm

Indeks	Informacje dodatkowe	Opak.	j.m.	Cena / j.m.
S-12416	6 el. (3Ph + 3Pl)	1/20	szt.	33,86 zł

Wkrętaki



- magnetyczne grotty wykonane ze stali chromowo-wanadowej
- ergonomiczna rękojeść
- końcówka płaska 3,0 x 75mm, 4,0 x 75mm, 5,0 x 125mm, 6 x 150mm
- końcówka PH0 x 75mm, PH1 x 75mm, PH2 x 100mm

Indeks	Informacje dodatkowe	Opak.	j.m.	Cena / j.m.
S-12436	7 el. (3Ph + 4Pl)	1/24	szt.	36,68 zł

Wkrętaki ślusarskie



- uchwyt na klucz sześciokątny
- grot na całej długości rękojeści (do pobijania)
- silnie magnetyczna końcówka
- końcówka płaska 6,0 x 100mm, 8,0 x 150mm
- końcówka PH2 x 100mm, PH3 x 150mm

Indeks	Informacje dodatkowe	Opak.	j.m.	Cena / j.m.
S-12454	4 el.	1/16/48	szt.	27,39 zł

Wkrętak „T”



- nasadki od 5, 6, 7, 8, 9, 10, 11, 12, 13 mm na 1/4"
- końcówka płaska szerokości 4 mm, 5 mm, 6 mm, 7 mm
- końcówka PH1, PH2, PH3
- końcówka PZ1, PZ2, PZ3

Indeks	Informacje dodatkowe	Opak.	j.m.	Cena / j.m.
S-12321	21 el.	1/12/48	szt.	16,81 zł

Próbnik napięcia

PREMIUM



Indeks	Informacje dodatkowe	Opak.	j.m.	Cena / j.m.
S-12214	(125-250V) 140 mm	1/25/500	szt.	4,13 zł

Próbnik napięcia

PREMIUM



Indeks	Informacje dodatkowe	Opak.	j.m.	Cena / j.m.
S-12219	(125-250V) 190 mm	1/25/500	szt.	4,79 zł

Wkrętak elektrotechniczny Phillips

PREMIUM



- magnetyczny grot
- wyprodukowane zgodnie z normą EN60900

Indeks	Informacje dodatkowe	Opak.	j.m.	Cena / j.m.
S-12210	0 x 60 mm	1/12/360	szt.	5,62 zł
S-12211	1 x 80 mm	1/12/240	szt.	7,42 zł
S-12213	2 x 100 mm	1/12/144	szt.	9,62 zł

Wkrętak elektrotechniczny płaski

PREMIUM



- magnetyczny grot
- wyprodukowane zgodnie z normą EN60900

Indeks	Informacje dodatkowe	Opak.	j.m.	Cena / j.m.
S-12230	3 x 75 mm	1/12/360	szt.	5,62 zł
S-12231	4 x 100 mm	1/12/240	szt.	9,62 zł
S-12232	6,5 x 150 mm	1/12/144	szt.	10,76 zł

Wkrętaki elektrotechniczne

PREMIUM



- ergonomiczna rękojeść
- magnetyczna końcówka płaska 3,0 x 75mm, 4,0 x 100mm
- magnetyczna końcówka PH0 x 75mm, PH1 x 100mm, PH2 x 100mm
- próbnik napięcia 140 mm

Indeks	Informacje dodatkowe	Opak.	j.m.	Cena / j.m.
S-12445	6 el. (3Ph + 2 Pl + próbnik)	1/6/24	szt.	47,80 zł

Końcówka bit 1/4" Phillips



- wykonane ze stali S2, która zwiększa wytrzymałość

Indeks	Informacje dodatkowe	Opak.	j.m.	Cena / j.m.
S-13101	1 x 25 mm	20/2000	szt.	0,83 zł
S-13102	2 x 25 mm	20/2000	szt.	0,83 zł
S-13103	3 x 25 mm	20/2000	szt.	0,83 zł
S-13111	1 x 50 mm	10/1000	szt.	1,48 zł
S-13112	2 x 50 mm	10/1000	szt.	1,48 zł
S-13113	3 x 50 mm	10/1000	szt.	1,48 zł
S-13122	2 x 100 mm	1	szt.	3,24 zł
S-13132	2 x 150 mm	1	szt.	4,93 zł
S-13142	2 x 200 mm	1	szt.	7,13 zł
S-13151	2 x 250 mm	1	szt.	9,32 zł
S-13152	2 x 350 mm	1	szt.	12,75 zł

Końcówka bit 1/4" HEX



- wykonane ze stali S2, która zwiększa wytrzymałość

Indeks	Informacje dodatkowe	Opak.	j.m.	Cena / j.m.
S-13404	4 x 25 mm	20/2000	szt.	0,83 zł

Końcówka bit 1/4" Pozidriv



- wykonane ze stali S2, która zwiększa wytrzymałość

Indeks	Informacje dodatkowe	Opak.	j.m.	Cena / j.m.
S-13201	1 x 25 mm	20/2000	szt.	0,83 zł
S-13202	2 x 25 mm	20/2000	szt.	0,83 zł
S-13203	3 x 25 mm	20/2000	szt.	0,83 zł
S-13211	1 x 50 mm	10/1000	szt.	1,48 zł
S-13212	2 x 50 mm	10/1000	szt.	1,48 zł
S-13213	3 x 50 mm	10/1000	szt.	1,48 zł

Końcówka bit 1/4" Torx



- wykonane ze stali S2, która zwiększa wytrzymałość

Indeks	Informacje dodatkowe	Opak.	j.m.	Cena / j.m.
S-13310	T10 x 25 mm	20/2000	szt.	0,83 zł
S-13315	T15 x 25 mm	20/2000	szt.	0,83 zł
S-13320	T20 x 25 mm	20/2000	szt.	0,83 zł
S-13325	T25 x 25 mm	20/2000	szt.	0,83 zł
S-13330	T30 x 25 mm	20/2000	szt.	0,83 zł
S-13340	T40 x 25 mm	20/2000	szt.	0,83 zł

Końcówka bit 1/4" Phillips z ogranicznikiem



- końcówka PH2 do płyt kartonowo-gipsowych

Indeks	Informacje dodatkowe	Opak.	j.m.	Cena / j.m.
S-13182	ogranicznik plastikowy	5/500	szt.	3,80 zł
S-13192	ogranicznik metalowy	10/1000	szt.	3,66 zł

Uchwyt magnetyczny bit 1/4"

PREMIUM



- pokrycie uchwytu magnetycznego chromowane i lakierowane

Indeks	Informacje dodatkowe	Opak.	j.m.	Cena / j.m.
S-13550	60 mm	5/120/360	szt.	7,95 zł

Końcówka z magnesem bit 1/4"



- wykonany z wysokogatunkowej stali
- do szybkiego montażu śrub z łbem sześciokątnym
- uchwyt 1/4"

Indeks	Informacje dodatkowe	Opak.	j.m.	Cena / j.m.
S-13606	6 mm	5/100/500	szt.	5,45 zł
S-13608	8 mm	5/100/500	szt.	5,45 zł
S-13610	10 mm	5/100/500	szt.	5,45 zł
S-13613	13 mm	5/100/500	szt.	5,45 zł

3. SZCZYPCE / NOŻE / NOŻYCE

Szczypce uniwersalne



- wykonane ze stali chromowo-wanadowej
- bimateriałowa rękojeść gwarantująca komfort pracy

Indeks	Informacje dodatkowe	Opak.	j.m.	Cena / j.m.
S-14006	160 mm	1/6/60	szt.	14,23 zł
S-14007	180 mm	1/6/60	szt.	16,03 zł
S-14008	200 mm	1/6/60	szt.	18,70 zł

Obcinaczki boczne



- wykonane ze stali chromowo-wanadowej
- bimateriałowa rękojeść gwarantująca komfort pracy

Indeks	Informacje dodatkowe	Opak.	j.m.	Cena / j.m.
S-14016	160 mm	1/6/60	szt.	13,18 zł
S-14017	180 mm	1/6/60	szt.	15,56 zł

Obcinaczki czołowe



- wykonane ze stali chromowo-wanadowej
- bimateriałowa rękojeść gwarantująca komfort pracy

Indeks	Informacje dodatkowe	Opak.	j.m.	Cena / j.m.
S-14027	160 mm	1/6/60	szt.	19,43 zł
S-14028	180 mm	1/6/60	szt.	21,70 zł

Szczypce wydłużone, proste



- wykonane ze stali chromowo-wanadowej
- bimateriałowa rękojeść gwarantująca komfort pracy

Indeks	Informacje dodatkowe	Opak.	j.m.	Cena / j.m.
S-14036	160 mm	1/6/60	szt.	12,26 zł
S-14038	200 mm	1/6/60	szt.	13,56 zł

Szczypce wydłużone, wygięte



- wykonane ze stali chromowo-wanadowej
- bimateriałowa rękojeść gwarantująca komfort pracy

Indeks	Informacje dodatkowe	Opak.	j.m.	Cena / j.m.
S-14046	160 mm	1/6/60	szt.	12,65 zł
S-14048	200 mm	1/6/60	szt.	14,68 zł

Szczypce uniwersalne



- wykonane z wysokogatunkowej stali węglowej
- wygodna rękojeść antypoślizgowa

Indeks	Informacje dodatkowe	Opak.	j.m.	Cena / j.m.
S-14205	115 mm	1/12/120	szt.	8,45 zł

Obcinaczki boczne



- wykonane z wysokogatunkowej stali węglowej
- wygodna rękojeść antypoślizgowa

Indeks	Informacje dodatkowe	Opak.	j.m.	Cena / j.m.
S-14215	115 mm	1/12/120	szt.	8,39 zł

Obcinaczki czołowe



- wykonane z wysokogatunkowej stali węglowej
- wygodna rękojeść antypoślizgowa

Indeks	Informacje dodatkowe	Opak.	j.m.	Cena / j.m.
S-14225	115 mm	1/12/120	szt.	8,39 zł

Szczypce wydłużone, proste



- wykonane z wysokogatunkowej stali węglowej
- wygodna rękojeść antypoślizgowa

Indeks	Informacje dodatkowe	Opak.	j.m.	Cena / j.m.
S-14235	115 mm	1/12/120	szt.	8,39 zł

Obcegi



- wykonane ze stali chromowo-wanadowej
- bimateriałowa rękojeść gwarantująca komfort pracy

Indeks	Informacje dodatkowe	Opak.	j.m.	Cena / j.m.
S-14326	160 mm	1/6/60	szt.	14,27 zł
S-14327	180 mm	1/6/60	szt.	15,66 zł
S-14328	200 mm	1/6/60	szt.	20,14 zł

Szczypce tynkarskie



- wykonane ze stali chromowo-wanadowej
- bimateriałowa rękojeść gwarantująca komfort pracy

Indeks	Informacje dodatkowe	Opak.	j.m.	Cena / j.m.
S-14310	250 mm	1/6/36	szt.	21,63 zł

Szczypce seeger'a wewnętrzne wygięte



- wykonane z wysokogatunkowej stali węglowej
- wygodna rękojeść antypoślizgowa

Indeks	Informacje dodatkowe	Opak.	j.m.	Cena / j.m.
S-14439	180 mm	1/12/120	szt.	12,53 zł

Szczypce seeger'a zewnętrzne wygięte



- wykonane z wysokogatunkowej stali węglowej
- wygodna rękojeść antypoślizgowa

Indeks	Informacje dodatkowe	Opak.	j.m.	Cena / j.m.
S-14441	180 mm	1/12/120	szt.	12,53 zł

Szczypce seeger'a zewnętrzne proste



- wykonane z wysokogatunkowej stali węglowej
- wygodna rękojeść antypoślizgowa

Indeks	Informacje dodatkowe	Opak.	j.m.	Cena / j.m.
S-14443	180 mm	1/12/120	szt.	12,53 zł

Szczypce seeger'a wewnętrzne proste



- wykonane z wysokogatunkowej stali węglowej
- wygodna rękojeść antypoślizgowa

Indeks	Informacje dodatkowe	Opak.	j.m.	Cena / j.m.
S-14445	180 mm	1/12/120	szt.	12,53 zł

Kleszcze Molly



• kleszcze do kołków stalowych typu „Molly”

Indeks	Informacje dodatkowe	Opak.	j.m.	Cena / j.m.
S-14001	4 - 6 mm	1/12/24	szt.	38,65 zł

Szczypce do ściągania izolacji



• twarde szczęki
• do zaciskania końcówek konektorowych 22-10 AWG (1.5-6.0 mm2)

Indeks	Informacje dodatkowe	Opak.	j.m.	Cena / j.m.
S-14511	0,2 - 6 mm2	1/6/60	szt.	41,10 zł

Obcinak do przewodów



• rękojeść pokryta PVC
• hartowane szczęki

Indeks	Informacje dodatkowe	Opak.	j.m.	Cena / j.m.
S-14512	225 mm	1/5/50	szt.	24,51 zł

Szczypce do rur



• wykonane ze wysokogatunkowej stali węglowej
• wygodna antypoślizgowa rękojeść

Indeks	Informacje dodatkowe	Opak.	j.m.	Cena / j.m.
S-15010	250 mm / zakres 0-35mm	1/6/48	szt.	21,54 zł

Szczypce nastawne

PREMIUM



• wygodna antypoślizgowa rękojeść zapewniająca wysoki komfort pracy
• siedmiopozycyjna zębata ślizgowa, umożliwiająca szybką zmianę rozstawu szczęk
• korpus ze stali wanadowej
• mocne szlifowane szczęki

Indeks	Informacje dodatkowe	Opak.	j.m.	Cena / j.m.
S-15005	250 mm / zakres 0-33mm	1/6/60	szt.	27,08 zł
S-15006	300 mm / zakres 0-44mm	1/12/48	szt.	32,36 zł

Szczypce zatraskowe Morse'a

PREMIUM



• wykonane ze wysokogatunkowej stali węglowej
• szczęki przystosowane do robót hydraulicznych
• śruba regulująca siłę zacisku

Indeks	Informacje dodatkowe	Opak.	j.m.	Cena / j.m.
S-14309	225 mm	1/10/40	szt.	19,46 zł

Klucz do rur



• wykonane ze stali chromowo-wanadowej
• szlifowane i polerowane szczęki

Indeks	Informacje dodatkowe	Opak.	j.m.	Cena / j.m.
S-15001	1"	1/36	szt.	36,59 zł
S-15002	1,5"	1/24	szt.	58,57 zł
S-15003	2"	1/12	szt.	94,32 zł

Klucz do rur 90°



• wykonane ze stali chromowo-wanadowej
• szlifowane i polerowane szczęki

Indeks	Informacje dodatkowe	Opak.	j.m.	Cena / j.m.
S-15035	1"	1/36	szt.	40,10 zł
S-15037	1,5"	1/24	szt.	62,59 zł
S-15039	2"	1/12	szt.	102,94 zł

Klucz do rur 45°



• wykonane ze stali chromowo-wanadowej
• szlifowane i polerowane szczęki

Indeks	Informacje dodatkowe	Opak.	j.m.	Cena / j.m.
S-15041	1"	1/36	szt.	38,60 zł
S-15043	1,5"	1/24	szt.	60,38 zł
S-15045	2"	1/12	szt.	98,23 zł

Klucz do rur STILLSON



• wykonane ze stali chromowo-wanadowej
• szlifowane i polerowane szczęki

Indeks	Informacje dodatkowe	Opak.	j.m.	Cena / j.m.
S-15012	300 mm / zakres 0-50mm	1/6/24	szt.	34,59 zł
S-15014	350 mm / zakres 0-50mm	1/6/18	szt.	40,62 zł
S-15018	450 mm / zakres 0-60mm	1/4/12	szt.	60,25 zł
S-15024	600 mm / zakres 0-80mm	1/2/6	szt.	85,81 zł

Obcinak do rur miedzianych



• ostrze do gradowania
• łatwa i wygodna regulacja śrubą z dużym łbem
• dokładne prowadzenie noża krążkowego

Indeks	Informacje dodatkowe	Opak.	j.m.	Cena / j.m.
S-15020	3 - 28 mm	1/12/144	szt.	14,57 zł

Obcinak do rur PVC



• praca bez wysiłku dzięki ergonomicznemu kształtowi uchwytów i stopniowemu posuwowi noża
• automatyczny system regulacji i zwalniania nacisku ostrza
• aluminiowy korpus

Indeks	Informacje dodatkowe	Opak.	j.m.	Cena / j.m.
S-15030	0 - 42 mm	1/12/48	szt.	31,69 zł

Nożyce do blachy



• wykonane ze stali chromowo-wanadowej
• do cięcia stali zimnowalcowanej do 1,2mm
• do cięcia stali kwasoodpornej do 0,7mm

Indeks	Informacje dodatkowe	Opak.	j.m.	Cena / j.m.
S-16301	czerwone - lewe	1/5/50	szt.	27,08 zł
S-16302	żółte - proste	1/5/50	szt.	27,08 zł
S-16303	zielone - prawe	1/5/50	szt.	27,08 zł

Nożyce do prętów - mini



Indeks	Informacje dodatkowe	Opak.	j.m.	Cena / j.m.
S-16408	200 mm, <40 HRC - Ø 2mm; <30HRC - Ø 3mm	1/6/60	szt.	20,13 zł

Nożyce do prętów



• głowica ze stali CrV
• ergonomiczny kształt uchwytów
• hartowane ostrza

Indeks	Informacje dodatkowe	Opak.	j.m.	Cena / j.m.
S-16614	350 mm, <40 HRC - Ø 5mm; <30HRC - Ø 7mm	1/30	szt.	47,69 zł
S-16618	450 mm, <40 HRC - Ø 6mm; <30HRC - Ø 8mm	1/20	szt.	59,15 zł
S-16624	600 mm, <40 HRC - Ø 8mm; <30HRC - Ø 10mm	1/10	szt.	79,44 zł
S-16630	750 mm, <40 HRC - Ø 10mm; <30HRC - Ø 13mm	1/5	szt.	113,20 zł
S-16636	900 mm, <40 HRC - Ø 12mm; <30HRC - Ø 16mm	1/5	szt.	145,94 zł

Noż z ostrzem łamanym



Indeks	Informacje dodatkowe	Opak.	j.m.	Cena / j.m.
S-17318	18 mm	12/48/576	szt.	1,55 zł

Nóż z ostrzem łamanym



- korpus wykonany z wytrzymałego tworzywa
- suwak wielopozycyjny

Indeks	Informacje dodatkowe	Opak.	j.m.	Cena / j.m.
S-17320	18 mm	1/12/480	szt.	2,19 zł

Nóż z ostrzem łamanym



- stalowa prowadnica zwiększająca bezpieczeństwo pracy i trwałość narzędzia
- blokada ostrza poprawiająca bezpieczeństwo pracy

Indeks	Informacje dodatkowe	Opak.	j.m.	Cena / j.m.
S-17322	18 mm	1/12/288	szt.	3,90 zł

Nóż z ostrzem łamanym



- stalowa prowadnica zwiększająca bezpieczeństwo pracy i trwałość narzędzia
- automatyczna blokada ostrza

Indeks	Informacje dodatkowe	Opak.	j.m.	Cena / j.m.
S-17429	9 mm	1/50/300	szt.	3,87 zł

Nóż z ostrzem łamanym



- ergonomiczny uchwyt zapewniający komfort pracy
- bezpieczna blokada ostrza umożliwiająca precyzyjne cięcie

Indeks	Informacje dodatkowe	Opak.	j.m.	Cena / j.m.
S-17430	18 mm	1/12/144	szt.	6,00 zł

Nóż z ostrzem łamanym



- stalowa prowadnica zwiększająca bezpieczeństwo pracy i trwałość narzędzia
- w komplecie 3 zapasowe ostrza w magazynku
- automatyczne ładowanie nowego ostrza z magazynka

Indeks	Informacje dodatkowe	Opak.	j.m.	Cena / j.m.
S-17432	18 mm	1/12/96	szt.	11,68 zł

Nóż z ostrzem łamanym



- obudowa aluminiowa
- stalowa prowadnica zwiększająca bezpieczeństwo pracy i trwałość narzędzia
- blokada ostrza

Indeks	Informacje dodatkowe	Opak.	j.m.	Cena / j.m.
S-17540	18 mm / skręcany	1/12/120	szt.	12,63 zł
S-17541	18 mm / automatyczna blokada	1/12/72	szt.	13,41 zł

Nóż z ostrzem trapezowym



- mocny aluminiowy korpus
- stałe ostrze z bezpieczną blokadą

Indeks	Informacje dodatkowe	Opak.	j.m.	Cena / j.m.
S-17542	155 mm	1/12/120	szt.	13,80 zł

Ostrze łamane



Indeks	Informacje dodatkowe	Opak.	j.m.	Cena / j.m.
S-17609	9mm (1 kpl.-10 szt.)	1/10/600	kpl.	1,07 zł
S-17618	18mm (1 kpl.-10 szt.)	1/10/200	kpl.	2,13 zł

Ostrze hakowe



Indeks	Informacje dodatkowe	Opak.	j.m.	Cena / j.m.
S-17620	0,6mm (1 kpl.-10 szt.)	1/10/200	kpl.	7,91 zł

Ostrze trapezowe



• ostrze S-17667 do skrobaka S-37184

Indeks	Informacje dodatkowe	Opak.	j.m.	Cena / j.m.
S-17665	0,6 x 60 mm (1 kpl.-10 szt.)	1/20/400	kpl.	2,18 zł
S-17667	0,6 x 60 mm (1 kpl.-10 szt.)	1/50/500	kpl.	4,53 zł

Nóż do szkła



- rączka wykonana z drewna
- uchwyty do łamania szkła na głowicy
- głowica obrotowa
- 6 kółek tnących

Indeks	Informacje dodatkowe	Opak.	j.m.	Cena / j.m.
S-17750	-	1/6/240	szt.	7,13 zł

Nóż monterski



- przenośne etui na pasek
- rozmiar kieszonkowy
- wykonany ze stali nierdzewnej

Indeks	Informacje dodatkowe	Opak.	j.m.	Cena / j.m.
S-17760	180 mm	1/6/48	szt.	22,23 zł

Nóż monterski



- przenośne etui na pasek
- rozmiar kieszonkowy
- wykonany ze stali nierdzewnej

Indeks	Informacje dodatkowe	Opak.	j.m.	Cena / j.m.
S-17765	180 mm	1/6/48	szt.	23,88 zł

Nóż wielofunkcyjny



- przenośne etui na pasek
- rozmiar kieszonkowy
- wykonany ze stali nierdzewnej

Indeks	Informacje dodatkowe	Opak.	j.m.	Cena / j.m.
S-17770	180 mm	1/6/48	szt.	23,05 zł

Nóż do cięcia izolacji



- rękojeść drewniana
- obustronne ostrze ze stali nierdzewnej zapewniające trwałość i odporność na korozję

Indeks	Informacje dodatkowe	Opak.	j.m.	Cena / j.m.
S-17780	280 mm	1/6/60	szt.	26,57 zł

Nóż do cięcia izolacji



- rękojeść z tworzywa sztucznego
- ostrze ze stali nierdzewnej zapewniająca trwałość i odporność na korozję
- grubość ostrza 1,5mm

Indeks	Informacje dodatkowe	Opak.	j.m.	Cena / j.m.
S-17782	340 mm	1/10/60	szt.	42,38 zł

PREMIUM

4. PIŁY

Piła do metalu



- stalowa oprawa
- drewniana rękojeść

Indeks	Informacje dodatkowe	Opak.	j.m.	Cena / j.m.
S-18532	300 mm	1/12/48	szt.	12,97 zł

Piła do metalu



- stalowa oprawa
- ergonomiczna rękojeść wygodna w użytkowaniu

Indeks	Informacje dodatkowe	Opak.	j.m.	Cena / j.m.
S-18534	300 mm	1/6/36	szt.	26,78 zł

Piła do metalu



- aluminiowa oprawa
- szybka i łatwa wymiana brzeszczotu
- precyzyjny mechanizm naciągu brzeszczotu

Indeks	Informacje dodatkowe	Opak.	j.m.	Cena / j.m.
S-18536	300 mm	1/6/24	szt.	43,25 zł

Brzeszczot



- dwustronne szerokie ostrze
- dokładność wykonania zapobiega schodzeniu brzeszczotu z linii cięcia przy prawidłowym naciągu

Indeks	Informacje dodatkowe	Opak.	j.m.	Cena / j.m.
S-18512	300mm, metal-metal	72/720	szt.	1,01 zł
S-18712	300mm, metal-drewno	72/720	szt.	1,04 zł

Brzeszczot bi-metal

PREMIUM



- wszechstronne zastosowanie
- wydłużona trwałość użytkowania
- przeznaczone do pił: S-18532, S-18534, S-18536, S-68301, S-68304, S-68307, S-68310

Indeks	Informacje dodatkowe	Opak.	j.m.	Cena / j.m.
S-18724	24 zęby/1", 300 mm	10/100/1000	szt.	4,69 zł

Piła płatnica



- 10 zębów na 1"
- hartowane zęby
- do szybkiego cięcia - 3 płaszczyzny tnące na każdym zębie
- w rękojeści kąty 45° i 90°

Indeks	Informacje dodatkowe	Opak.	j.m.	Cena / j.m.
S-18316	400 mm	1/6/48	szt.	21,13 zł
S-18318	450 mm	1/6/48	szt.	22,37 zł
S-18320	500 mm	1/6/48	szt.	24,27 zł

Piła płatnica



- 7 zębów na 1"
- hartowane zęby
- do szybkiego cięcia - 3 płaszczyzny tnące na każdym zębie
- w rękojeści kąt 45° i 90°

Indeks	Informacje dodatkowe	Opak.	j.m.	Cena / j.m.
S-18416	400 mm	1/6/48	szt.	20,27 zł
S-18418	450 mm	1/6/48	szt.	21,24 zł
S-18420	500 mm	1/6/48	szt.	23,01 zł

Piła płatnica

PREMIUM



- 7 zębów na 1"
- hartowane zęby
- do szybkiego cięcia - 3 płaszczyzny tnące na każdym zębie
- w rękojeści kąt 45° i 90°

Indeks	Informacje dodatkowe	Opak.	j.m.	Cena / j.m.
S-18431	400 mm	1/10/40	szt.	30,70 zł
S-18434	450 mm	1/10/40	szt.	34,11 zł
S-18437	500 mm	1/10/40	szt.	35,99 zł

Piła płatnica

PREMIUM



- 11 zębów na 1"
- hartowane zęby
- do szybkiego cięcia - 3 płaszczyzny tnące na każdym zębie
- w rękojeści kąt 45° i 90°

Indeks	Informacje dodatkowe	Opak.	j.m.	Cena / j.m.
S-18440	400 mm	1/10/40	szt.	33,96 zł
S-18443	450 mm	1/10/40	szt.	35,53 zł
S-18446	500 mm	1/10/40	szt.	37,54 zł

Piła do gazobetonu



- zęby wykonane z węglików spiekanych
- do cięcia bloczków z betonu komórkowego
- w rękojeści kąt 45° i 90°

Indeks	Informacje dodatkowe	Opak.	j.m.	Cena / j.m.
S-18428	700 mm	1/6/12	szt.	77,84 zł

Piła kabłąkowa

PREMIUM



- mocna klamra zapewniająca właściwy naciąg brzeszczotu
- w komplecie brzeszczot do drewna mokrego

Indeks	Informacje dodatkowe	Opak.	j.m.	Cena / j.m.
S-18449	530 mm	1/12/24	szt.	25,13 zł
S-18452	610 mm	1/12/24	szt.	25,32 zł
S-18455	760 mm	1/12/24	szt.	30,52 zł

Brzeszczot do piły kabłąkowej

PREMIUM



- do drewna mokrego / suchego
- 2 płaszczyzny tnące na każdym zębie

Indeks	Informacje dodatkowe	Opak.	j.m.	Cena / j.m.
S-18458	530 mm / do drewna mokrego	1/50/200	szt.	7,42 zł
S-18461	610 mm / do drewna mokrego	1/50/200	szt.	8,38 zł
S-18464	760 mm / do drewna mokrego	1/50/200	szt.	11,01 zł
S-18467	530 mm / do drewna suchego	1/50/200	szt.	7,42 zł
S-18470	610 mm / do drewna suchego	1/50/200	szt.	8,38 zł
S-18473	760 mm / do drewna suchego	1/50/200	szt.	11,01 zł

Piła do drewna mokrego

PREMIUM



- brzeszczot do drewna mokrego
- dwukomponentowa, profilowana rękojeść
- kabura z uchwytem na pasek
- 3 płaszczyzny tnące na każdym zębie
- składane ostrze

Indeks	Informacje dodatkowe	Opak.	j.m.	Cena / j.m.
S-18479	240 mm	1/24	szt.	33,24 zł

Składana piła do drewna mokrego

PREMIUM



- składany brzeszczot do drewna mokrego
- dwukomponentowa, profilowana rękojeść
- 3 płaszczyzny tnące na każdym zębie

Indeks	Informacje dodatkowe	Opak.	j.m.	Cena / j.m.
S-18482	150 mm	1/10/40	szt.	24,41 zł

Piła do płyt kartonowo-gipsowych



- brzeszczot do cięcia płyt kartonowo-gipsowych
- 2 płaszczyzny tnące na każdym zębie

Indeks	Informacje dodatkowe	Opak.	j.m.	Cena / j.m.
S-18406	150 mm	1/6/60	szt.	16,51 zł

Piła otwornica

PREMIUM



- do wycinania kształtów
- 2 płaszczyzny tnące na każdym zębie

Indeks	Informacje dodatkowe	Opak.	j.m.	Cena / j.m.
S-18485	250 mm	1/10/40	szt.	21,91 zł

Piła do płyt kartonowo-gipsowych

PREMIUM



- brzeszczot do cięcia płyt kartonowo-gipsowych
- 2 płaszczyzny tnące na każdym zębie

Indeks	Informacje dodatkowe	Opak.	j.m.	Cena / j.m.
S-18488	150 mm	1/12/48	szt.	23,68 zł

Piła grzbietnica

PREMIUM



- do precyzyjnego cięcia
- 2 płaszczyzny tnące na każdym zębie

Indeks	Informacje dodatkowe	Opak.	j.m.	Cena / j.m.
S-18491	350 mm	1/10/40	szt.	30,15 zł

Skrzynka uciosowa

PREMIUM



- wykonana z tworzywa sztucznego
- wygodne podziałki w cm i calach
- cięcie pod kątem: 45° i 90°

Indeks	Informacje dodatkowe	Opak.	j.m.	Cena / j.m.
S-18494	300 x 140 x 78 mm	1/24	szt.	19,00 zł

Skrzynka uciosowa



- skrzynka wykonana z drewna
- cięcie pod kątem: 45° i 90°

Indeks	Informacje dodatkowe	Opak.	j.m.	Cena / j.m.
S-18212	300 mm	1/10/40	szt.	19,84 zł

Skrzynka uciosowa z piłką



- skrzynka wykonana z tworzywa sztucznego
- cięcie pod kątem: 45° i 90°
- piła w komplecie

Indeks	Informacje dodatkowe	Opak.	j.m.	Cena / j.m.
S-18412	300 mm	1/40	szt.	13,65 zł

Zdzierak



- łatwa wymiana ostrza
- korpus z tworzywa sztucznego
- do płyt gipsowo-kartonowych, styropianu itp.

Indeks	Informacje dodatkowe	Opak.	j.m.	Cena / j.m.
S-18806	145 x 40 mm	1/6/60	szt.	12,77 zł
S-18810	250 x 40 mm	1/6/60	szt.	25,17 zł

Ostrze do zdzieraka



Indeks	Informacje dodatkowe	Opak.	j.m.	Cena / j.m.
S-18906	145 x 40 mm	1/20/200	szt.	9,14 zł
S-18910	250 x 40 mm	1/20/200	szt.	15,03 zł

5. MŁOTKI / SIEKIERY

Młotek ciesielski



- główka wyposażona w magnes, nitowana z rękojeścią
- trzonek: rurka stalowa

Indeks	Informacje dodatkowe	Opak.	j.m.	Cena / j.m.
S-19406	600 g	1/6/24	szt.	29,75 zł

Młotek ciesielski



- główka wyposażona w magnes
- trzonek: włókno szklane
- antypoślizgowa, bimateryalowa rękojeść

Indeks	Informacje dodatkowe	Opak.	j.m.	Cena / j.m.
S-19506	600 g	1/6/24	szt.	29,05 zł

Młotek ciesielski

PREMIUM



- główka wyposażona w magnes
- główka i trzon wykonane z jednego kawałka metalu
- antypoślizgowa, bimateryalowa rękojeść
- rękojeść nitowana

Indeks	Informacje dodatkowe	Opak.	j.m.	Cena / j.m.
S-19516	600 g	1/6/24	szt.	53,12 zł

Młotek murarski berliński



- rękojeść wykonana z elastycznego materiału
- trzonek: rurka stalowa

Indeks	Informacje dodatkowe	Opak.	j.m.	Cena / j.m.
S-19426	600 g	1/6/24	szt.	28,94 zł

Młotek murarski berliński



- antypoślizgowa, bimateryalowa rękojeść
- trzonek: włókno szklane

Indeks	Informacje dodatkowe	Opak.	j.m.	Cena / j.m.
S-19526	600 g	1/6/24	szt.	30,95 zł

Młotek murarski berliński

PREMIUM



- główka i trzon wykonane z jednego kawałka metalu
- antypoślizgowa, bimateryalowa rękojeść

Indeks	Informacje dodatkowe	Opak.	j.m.	Cena / j.m.
S-19536	600 g	1/6/24	szt.	55,02 zł

Młotek stolarski



- trzonek z włókna szklanego
- antypoślizgowa, bimateryalowa rękojeść

Indeks	Informacje dodatkowe	Opak.	j.m.	Cena / j.m.
S-19445	450 g	1/6/24	szt.	26,88 zł

Młotek plastikowo-gumowy



- rękojeść wykonana z elastycznego materiału
- trzonek: rurka stalowa

Indeks	Informacje dodatkowe	Opak.	j.m.	Cena / j.m.
S-19535	Ø 35 mm	1/12/48	szt.	15,36 zł

Młotek gumowy



- rękojeść wykonana z elastycznego materiału
- trzonek: rurka stalowa

Indeks	Informacje dodatkowe	Opak.	j.m.	Cena / j.m.
S-19560	Ø 65 mm	1/10/40	szt.	15,58 zł
S-19590	Ø 90 mm	1/10/20	szt.	19,34 zł

Młotek gumowy



- rękojeść wykonana z elastycznego materiału
- trzonek: włókno szklane

Indeks	Informacje dodatkowe	Opak.	j.m.	Cena / j.m.
S-19060	Ø 60 mm	1/10/40	szt.	22,32 zł
S-19090	Ø 90 mm	1/10/20	szt.	29,14 zł
S-19115	Ø 115 mm	1/10/20	szt.	32,41 zł

Młotek ślusarski



- głowa: stal węglowa kuta
- drewniany trzonek

Indeks	Informacje dodatkowe	Opak.	j.m.	Cena / j.m.
S-19401	100 g	1/12/120	szt.	8,11 zł
S-19402	200 g	1/12/120	szt.	9,76 zł
S-19403	300 g	1/6/60	szt.	11,90 zł
S-19405	500 g	1/6/36	szt.	15,48 zł
S-19408	800 g	1/6/24	szt.	22,02 zł
S-19410	1000 g	1/6/24	szt.	25,47 zł
S-19415	1500 g	1/6/12	szt.	32,00 zł
S-19420	2000 g	1/6/12	szt.	40,24 zł

Młotek ślusarski



- rękojeść wykonana z elastycznego materiału
- głowa: stal węglowa kuta
- trzonek: tworzywo fibreglas

Indeks	Informacje dodatkowe	Opak.	j.m.	Cena / j.m.
S-19703	300 g	1/6/60	szt.	16,47 zł
S-19705	500 g	1/6/36	szt.	21,63 zł
S-19708	800 g	1/6/24	szt.	28,54 zł
S-19710	1000 g	1/6/24	szt.	30,96 zł
S-19715	1500 g	1/6/12	szt.	38,94 zł
S-19720	2000 g	1/6/12	szt.	44,63 zł

Młotek kowalski



- obuch odkuwany, hartowany zgodnie z normą DIN
- trzonek z drewna bukowego
- metalowy klin zapewniający trwałe mocowanie obucha z trzonkiem

Indeks	Informacje dodatkowe	Opak.	j.m.	Cena / j.m.
S-19423	3000 g	1	szt.	92,56 zł
S-19425	5000 g	1	szt.	132,29 zł
S-19427	6000 g	1	szt.	151,96 zł
S-19428	8000 g	1	szt.	200,53 zł

Młotek kamieniarski



- obuch odkuwany, hartowany zgodnie z normą DIN
- trzonek z drewna bukowego
- metalowy klin zapewniający trwałe mocowanie obucha z trzonkiem

Indeks	Informacje dodatkowe	Opak.	j.m.	Cena / j.m.
S-19430	1000 g	1/10	szt.	36,12 zł
S-19433	1500 g	1/6	szt.	41,03 zł
S-19435	1500 g z osłoną gumową	1/4	szt.	64,11 zł

Siekiera



- głowa: stal węglowa kuta
- rękojeść drewniana

Indeks	Informacje dodatkowe	Opak.	j.m.	Cena / j.m.
S-19724	600 g	1/10/20	szt.	30,90 zł
S-19732	800 g	1/10/20	szt.	36,63 zł
S-19740	1000 g	1/10/20	szt.	43,82 zł
S-19750	1250 g	1/12	szt.	59,40 zł
S-19756	1400 g	1/12	szt.	64,48 zł

Siekiera



- głowa: stal węglowa kuta
- trzonek: fibreglas

Indeks	Informacje dodatkowe	Opak.	j.m.	Cena / j.m.
S-19424	600 g	1/24	szt.	38,33 zł
S-19434	800 g	1/12	szt.	43,00 zł
S-19440	1000 g	1/12	szt.	50,62 zł
S-19450	1250 g	1/12	szt.	67,14 zł
S-19464	1600 g	1/6	szt.	88,63 zł

Siekiero-młot



- obuch odkuwany, hartowany zgodnie z normą DIN
- trzonek z drewna bukowego

Indeks	Informacje dodatkowe	Opak.	j.m.	Cena / j.m.
S-19763	2500 g	1/5	szt.	94,54 zł

Przecinak



- wykonany ze stali węglowej hartowanej
- wysokiej jakości wykończenie
- rękojeść z tarczą chroniącą dłoń
- zwiększona wytrzymałość krawędzi tnącej

Indeks	Informacje dodatkowe	Opak.	j.m.	Cena / j.m.
S-20500	250 x 25 mm	1/6/36	szt.	22,07 zł
S-20502	300 x 25 mm	1/6/24	szt.	23,71 zł
S-20504	350 x 25 mm	1/6/24	szt.	26,77 zł

Przecinak szeroki



- wykonany ze stali węglowej hartowanej
- wysokiej jakości wykończenie
- rękojeść z tarczą chroniącą dłoń
- zwiększona wytrzymałość krawędzi tnącej

Indeks	Informacje dodatkowe	Opak.	j.m.	Cena / j.m.
S-20506	215 x 76 mm	1/6/36	szt.	29,21 zł

Przebijak



- wykonany ze stali węglowej hartowanej
- wysokiej jakości wykończenie
- rękojeść z tarczą chroniącą dłoń

Indeks	Informacje dodatkowe	Opak.	j.m.	Cena / j.m.
S-20600	250 mm	1/6/36	szt.	20,66 zł
S-20602	300 mm	1/6/24	szt.	22,97 zł
S-20604	350 mm	1/6/24	szt.	25,36 zł

Łom



- wykonany z wysokogatunkowej stali węglowej hartowanej
- sześciokątny, wzmocniony przekrój ramienia
- odpowiedni kąt pomiędzy ramieniem a wyciągaczem ułatwiający pracę przy dużych obciążeniach

Indeks	Informacje dodatkowe	Opak.	j.m.	Cena / j.m.
S-20712	300 mm, grubość 16 mm	1/12/36	szt.	12,83 zł
S-20724	600 mm, grubość 16 mm	1/18	szt.	24,81 zł
S-20732	700 mm, grubość 18 mm	1/12	szt.	33,15 zł

Gwintowniki i narzynki



- wykonane z wysokogatunkowej stali
- metalowa kaseta

Indeks	Informacje dodatkowe	Opak.	j.m.	Cena / j.m.
S-20940	M3, M4, M5, M6, M8, M10, M12	1/10	kpl.	183,25 zł

Gwintowniki do rur



- geometria noża zapewniająca łatwiejsze rozpoczęcie gwintowania
- nowy profil noży dla zapewnienia najwyższej jakości gwintu
- większe i liczniejsze szczeliny dla chłodziwa w celu poprawienia smarowania noży
- 1/4", 1/2", 3/8", 3/4", 1", 1 1/4"

Indeks	Informacje dodatkowe	Opak.	j.m.	Cena / j.m.
S-20947	9 el.	1/4	kpl.	295,21 zł

Wykrętaki do śrub



• Ø4" - Ø24"

Indeks	Informacje dodatkowe	Opak.	j.m.	Cena / j.m.
S-20950	5 el.	1/20/100	kpl.	9,25 zł

Wykrętaki do śrub



• Ø4" - Ø24"

Indeks	Informacje dodatkowe	Opak.	j.m.	Cena / j.m.
S-20951	8 el.	1/10/100	kpl.	37,61 zł

6. NARZĘDZIA ŁĄCZĄCE

Zszywacz tapicerski

PREMIUM



- stalowy korpus
- typ zszywek: 53/530/A

Indeks	Informacje dodatkowe	Opak.	j.m.	Cena / j.m.
S-21408	zszywki: A: 4-8 mm	1/20/40	szt.	33,20 zł

Zszywacz tapicerski

PREMIUM



- stalowy korpus
- regulacja siły wbijania
- typ zszywek: 53/530/A

Indeks	Informacje dodatkowe	Opak.	j.m.	Cena / j.m.
S-21410	zszywki: A: 4-14 mm	1/16/32	szt.	38,96 zł

Zszywacz wielofunkcyjny

PREMIUM



- stalowy korpus
- rączka pokryta elastycznym materiałem
- typ zszywek: 53/530/A/I/U/T

Indeks	Informacje dodatkowe	Opak.	j.m.	Cena / j.m.
S-21414	zszywki: A: 6-14 mm; I; U; T	1/10/40	szt.	52,22 zł

Zszywki



- zszywka stalowa galwanizowana
- typ 53/530/A

Indeks	Informacje dodatkowe	Opak.	j.m.	Cena / j.m.
S-21206	6mm, opakowanie 1000 szt.	1/10/200	opak.	2,22 zł
S-21208	8mm, opakowanie 1000 szt.	1/10/200	opak.	2,62 zł
S-21210	10mm, opakowanie 1000 szt.	1/10/200	opak.	2,88 zł
S-21212	12mm, opakowanie 1000 szt.	1/10/200	opak.	3,27 zł
S-21214	14mm, opakowanie 1000 szt.	1/10/200	opak.	3,66 zł

Nitownica



- do nitów stalowo-aluminiowych
- stalowy korpus
- wymienne końcówki do nitów Ø2.4, Ø3, Ø3.2, Ø4, Ø4.8, Ø5 mm

Indeks	Informacje dodatkowe	Opak.	j.m.	Cena / j.m.
S-21510	240 mm	1/12/24	szt.	25,66 zł

Nitownica



- do nitów stalowo-aluminiowych
- stalowy korpus
- wymienne końcówki do nitów Ø2.4, Ø3, Ø3.2, Ø4, Ø4.8, Ø5 mm

Indeks	Informacje dodatkowe	Opak.	j.m.	Cena / j.m.
S-21512	250 mm	1/12/24	szt.	34,22 zł

Nitownica

PREMIUM



- do nitów stalowo-aluminiowych
- stalowy korpus
- wymienne końcówki do nitów Ø2.4, Ø3, Ø3.2, Ø4, Ø4.8, Ø5 mm

Indeks	Informacje dodatkowe	Opak.	j.m.	Cena / j.m.
S-21514	250 mm	1/12/24	szt.	44,22 zł

Nitownica dwupołożeniowa



- do nitów stalowo-aluminiowych
- stalowy korpus
- wymienne końcówki do nitów Ø2.4, Ø3, Ø3.2, Ø4, Ø4.8, Ø5 mm

Indeks	Informacje dodatkowe	Opak.	j.m.	Cena / j.m.
S-21516	280 mm	1/12/24	szt.	65,82 zł

Nitownica nożycowa



- do nitów stalowo-aluminiowych
- stalowy korpus
- wymienne końcówki do nitów Ø2.4, Ø3.2, Ø4, Ø4.8, Ø5 mm

Indeks	Informacje dodatkowe	Opak.	j.m.	Cena / j.m.
S-21522	460 mm	1/10	szt.	66,94 zł

Pistolet klejowy bezprzewodowy



- czas pracy 10-15 min. (bez doładowania)
- ładowanie 5-7 min.
- stosowany wkład o średnicy 11,2 mm
- wysoka moc i temperatura pracy zapewni szybkie topnienie kleju

Indeks	Informacje dodatkowe	Opak.	j.m.	Cena / j.m.
S-21060	80 W	1/6/24	szt.	62,98 zł

Pistolet klejowy



- stosowany wkład o średnicy 11,2 mm
- wysoka moc i temperatura pracy zapewni szybkie topnienie kleju

Indeks	Informacje dodatkowe	Opak.	j.m.	Cena / j.m.
S-21100	80 W	1/12/48	szt.	29,59 zł

Lutownica transformatorowa



- podręczna lutownica transformatorowa
- wbudowana lampka podświetlająca miejsce montażu
- pudełko z tworzywa sztucznego do przechowywania i transportu

Indeks	Informacje dodatkowe	Opak.	j.m.	Cena / j.m.
S-21610	100 W	1/10	szt.	88,44 zł

Cyna



Indeks	Informacje dodatkowe	Opak.	j.m.	Cena / j.m.
S-21620	Ø1 mm; 100g	1/60/240	szt.	21,25 zł

7. OSPRZĘT DO ELEKTRONARZĘDZI

Wiertło do metalu S HSS

PREMIUM



- walcowane
- uniwersalne zastosowanie
- kąt wierzchołka 118°
- duża wydajność wiercenia
- wysoka trwałość
- wyprodukowane według DIN 338

Indeks	Informacje dodatkowe	Opak.	j.m.	Cena / j.m.
S-22008	Ø 0,8 x 30 mm ; dł. robocza: 10mm	10/100	szt.	1,01 zł
S-22010	Ø 1,0 x 34 mm ; dł. robocza: 12mm	10/100	szt.	0,61 zł
S-22011	Ø 1,1 x 36 mm ; dł. robocza: 14mm	10/100	szt.	0,59 zł
S-22012	Ø 1,2 x 38 mm ; dł. robocza: 16mm	10/100	szt.	0,59 zł
S-22013	Ø 1,3 x 38 mm ; dł. robocza: 16mm	10/100	szt.	0,59 zł
S-22014	Ø 1,4 x 40 mm ; dł. robocza: 18mm	10/100	szt.	0,59 zł
S-22015	Ø 1,5 x 40 mm ; dł. robocza: 18mm	10/100	szt.	0,58 zł
S-22016	Ø 1,6 x 43 mm ; dł. robocza: 20mm	10/100	szt.	0,56 zł
S-22017	Ø 1,7 x 43 mm ; dł. robocza: 20mm	10/100	szt.	0,56 zł
S-22018	Ø 1,8 x 46 mm ; dł. robocza: 22mm	10/100	szt.	0,56 zł
S-22019	Ø 1,9 x 46 mm ; dł. robocza: 22mm	10/100	szt.	0,56 zł
S-22020	Ø 2,0 x 49 mm ; dł. robocza: 24mm	10/100	szt.	0,53 zł
S-22021	Ø 2,1 x 49 mm ; dł. robocza: 24mm	10/100	szt.	0,56 zł
S-22022	Ø 2,2 x 53 mm ; dł. robocza: 27mm	10/100	szt.	0,56 zł
S-22023	Ø 2,3 x 53 mm ; dł. robocza: 27mm	10/100	szt.	0,56 zł
S-22024	Ø 2,4 x 57 mm ; dł. robocza: 30mm	10/100	szt.	0,56 zł
S-22025	Ø 2,5 x 57 mm ; dł. robocza: 30mm	10/100	szt.	0,56 zł
S-22026	Ø 2,6 x 57 mm ; dł. robocza: 30mm	10/100	szt.	0,61 zł
S-22027	Ø 2,7 x 61 mm ; dł. robocza: 33mm	10/100	szt.	0,61 zł
S-22028	Ø 2,8 x 61 mm ; dł. robocza: 33mm	10/100	szt.	0,61 zł
S-22029	Ø 2,9 x 61 mm ; dł. robocza: 33mm	10/100	szt.	0,61 zł
S-22030	Ø 3,0 x 61 mm ; dł. robocza: 33mm	10/100	szt.	0,58 zł
S-22031	Ø 3,1 x 65 mm ; dł. robocza: 36mm	10/100	szt.	0,69 zł
S-22032	Ø 3,2 x 65 mm ; dł. robocza: 36mm	10/100	szt.	0,69 zł
S-22033	Ø 3,3 x 65 mm ; dł. robocza: 36mm	10/100	szt.	0,69 zł
S-22034	Ø 3,4 x 70 mm ; dł. robocza: 39mm	10/100	szt.	0,75 zł
S-22035	Ø 3,5 x 70 mm ; dł. robocza: 39mm	10/100	szt.	0,75 zł
S-22036	Ø 3,6 x 70 mm ; dł. robocza: 39mm	10/100	szt.	0,82 zł
S-22037	Ø 3,7 x 70 mm ; dł. robocza: 39mm	10/100	szt.	0,82 zł
S-22038	Ø 3,8 x 75 mm ; dł. robocza: 43mm	10/100	szt.	0,82 zł
S-22039	Ø 3,9 x 75 mm ; dł. robocza: 43mm	10/100	szt.	0,82 zł
S-22040	Ø 4,0 x 75 mm ; dł. robocza: 43mm	10/100	szt.	0,82 zł
S-22041	Ø 4,1 x 75 mm ; dł. robocza: 43mm	10/100	szt.	0,92 zł
S-22042	Ø 4,2 x 75 mm ; dł. robocza: 43mm	10/100	szt.	0,92 zł

Indeks	Informacje dodatkowe	Opak.	j.m.	Cena / j.m.
S-22043	Ø 4,3 x 80 mm ; dl. robocza: 47mm	10/100	szt.	0,92 zł
S-22044	Ø 4,4 x 80 mm ; dl. robocza: 47mm	10/100	szt.	0,98 zł
S-22045	Ø 4,5 x 80 mm ; dl. robocza: 47mm	10/100	szt.	0,98 zł
S-22046	Ø 4,6 x 80 mm ; dl. robocza: 47mm	10/100	szt.	0,98 zł
S-22047	Ø 4,7 x 80 mm ; dl. robocza: 47mm	10/100	szt.	0,98 zł
S-22048	Ø 4,8 x 86 mm ; dl. robocza: 52mm	10/100	szt.	1,02 zł
S-22049	Ø 4,9 x 86 mm ; dl. robocza: 52mm	10/100	szt.	1,07 zł
S-22050	Ø 5,0 x 86 mm ; dl. robocza: 52mm	10/100	szt.	1,08 zł
S-22051	Ø 5,1 x 86 mm ; dl. robocza: 52mm	10/100	szt.	1,19 zł
S-22052	Ø 5,2 x 86 mm ; dl. robocza: 52mm	10/100	szt.	1,21 zł
S-22053	Ø 5,3 x 86 mm ; dl. robocza: 52mm	10/100	szt.	1,19 zł
S-22054	Ø 5,4 x 93 mm ; dl. robocza: 57mm	10/100	szt.	1,27 zł
S-22055	Ø 5,5 x 93 mm ; dl. robocza: 57mm	10/100	szt.	1,27 zł
S-22056	Ø 5,6 x 93 mm ; dl. robocza: 57mm	10/50	szt.	1,49 zł
S-22057	Ø 5,7 x 93 mm ; dl. robocza: 57mm	10/100	szt.	1,49 zł
S-22058	Ø 5,8 x 93 mm ; dl. robocza: 57mm	10/100	szt.	1,49 zł
S-22059	Ø 5,9 x 93 mm ; dl. robocza: 57mm	10/100	szt.	1,49 zł
S-22060	Ø 6,0 x 93 mm ; dl. robocza: 57mm	10/100	szt.	1,44 zł
S-22061	Ø 6,1 x 101 mm ; dl. robocza: 63mm	10/100	szt.	1,68 zł
S-22062	Ø 6,2 x 101 mm ; dl. robocza: 63mm	10/100	szt.	1,68 zł
S-22063	Ø 6,3 x 101 mm ; dl. robocza: 63mm	10/100	szt.	1,68 zł
S-22064	Ø 6,4 x 101 mm ; dl. robocza: 63mm	10/100	szt.	1,74 zł
S-22065	Ø 6,5 x 101 mm ; dl. robocza: 63mm	10/100	szt.	1,70 zł
S-22066	Ø 6,6 x 101 mm ; dl. robocza: 63mm	10/100	szt.	1,82 zł
S-22067	Ø 6,7 x 101 mm ; dl. robocza: 63mm	10/100	szt.	1,82 zł
S-22068	Ø 6,8 x 109 mm ; dl. robocza: 69mm	10/100	szt.	1,85 zł
S-22069	Ø 6,9 x 109 mm ; dl. robocza: 69mm	10/50	szt.	1,93 zł
S-22070	Ø 7,0 x 109 mm ; dl. robocza: 69mm	10/100	szt.	1,90 zł
S-22071	Ø 7,1 x 109 mm ; dl. robocza: 69mm	10/50	szt.	2,06 zł
S-22072	Ø 7,2 x 109 mm ; dl. robocza: 69mm	10/50	szt.	2,06 zł
S-22073	Ø 7,3 x 109 mm ; dl. robocza: 69mm	10/50	szt.	2,06 zł
S-22074	Ø 7,4 x 109 mm ; dl. robocza: 69mm	10/50	szt.	2,06 zł
S-22075	Ø 7,5 x 109 mm ; dl. robocza: 69mm	10/50	szt.	2,06 zł
S-22076	Ø 7,6 x 117 mm ; dl. robocza: 75mm	10/50	szt.	2,49 zł
S-22077	Ø 7,7 x 117 mm ; dl. robocza: 75mm	10/50	szt.	2,49 zł
S-22078	Ø 7,8 x 117 mm ; dl. robocza: 75mm	10/50	szt.	2,49 zł
S-22079	Ø 7,9 x 117 mm ; dl. robocza: 75mm	10/50	szt.	2,49 zł
S-22080	Ø 8,0 x 117 mm ; dl. robocza: 75mm	10/50	szt.	2,52 zł
S-22081	Ø 8,1 x 117 mm ; dl. robocza: 75mm	10/50	szt.	2,93 zł
S-22082	Ø 8,2 x 117 mm ; dl. robocza: 75mm	10/50	szt.	2,93 zł
S-22083	Ø 8,3 x 117 mm ; dl. robocza: 75mm	10/50	szt.	2,89 zł
S-22084	Ø 8,4 x 117 mm ; dl. robocza: 75mm	10/50	szt.	2,89 zł
S-22085	Ø 8,5 x 117 mm ; dl. robocza: 75mm	10/50	szt.	2,93 zł
S-22086	Ø 8,6 x 125 mm ; dl. robocza: 81mm	10/50	szt.	2,99 zł
S-22087	Ø 8,7 x 125 mm ; dl. robocza: 81mm	10/50	szt.	2,99 zł
S-22088	Ø 8,8 x 125 mm ; dl. robocza: 81mm	10/50	szt.	2,99 zł
S-22089	Ø 8,9 x 125 mm ; dl. robocza: 81mm	10/50	szt.	2,99 zł
S-22090	Ø 9,0 x 125 mm ; dl. robocza: 81mm	10/50	szt.	3,06 zł
S-22091	Ø 9,1 x 125 mm ; dl. robocza: 81mm	10/50	szt.	3,49 zł
S-22092	Ø 9,2 x 125 mm ; dl. robocza: 81mm	10/50	szt.	3,49 zł
S-22093	Ø 9,3 x 125 mm ; dl. robocza: 81mm	10/50	szt.	3,49 zł
S-22094	Ø 9,4 x 125 mm ; dl. robocza: 81mm	10/50	szt.	3,49 zł
S-22095	Ø 9,5 x 125 mm ; dl. robocza: 81mm	10/50	szt.	3,54 zł
S-22096	Ø 9,6 x 133 mm ; dl. robocza: 87mm	10/50	szt.	3,99 zł
S-22097	Ø 9,7 x 133 mm ; dl. robocza: 87mm	10/50	szt.	3,99 zł
S-22098	Ø 9,8 x 133 mm ; dl. robocza: 87mm	10/50	szt.	3,99 zł
S-22099	Ø 9,9 x 133 mm ; dl. robocza: 87mm	10/50	szt.	3,99 zł
S-22100	Ø 10,0 x 133 mm ; dl. robocza: 87mm	10/50	szt.	4,18 zł
S-22102	Ø 10,2 x 133 mm ; dl. robocza: 87mm	5/50	szt.	4,74 zł
S-22105	Ø 10,5 x 133 mm ; dl. robocza: 87mm	5/50	szt.	4,68 zł
S-22111	Ø 11,0 x 142 mm ; dl. robocza: 94mm	5/50	szt.	5,61 zł
S-22115	Ø 11,5 x 142 mm ; dl. robocza: 94mm	5/50	szt.	5,66 zł
S-22120	Ø 12,0 x 151 mm ; dl. robocza: 101mm	5/50	szt.	6,73 zł
S-22125	Ø 12,5 x 151 mm ; dl. robocza: 101mm	5/50	szt.	7,34 zł
S-22130	Ø 13,0 x 151 mm ; dl. robocza: 101mm	5/50	szt.	7,57 zł
S-22140	Ø 14,0 x 160 mm ; dl. robocza: 108mm	5/50	szt.	13,01 zł
S-22150	Ø 15,0 x 169 mm ; dl. robocza: 114mm	5/50	szt.	17,29 zł
S-22160	Ø 16,0 x 178 mm ; dl. robocza: 120mm	5/50	szt.	19,64 zł
S-22180	Ø 18,0 x 191 mm ; dl. robocza: 130mm	5/50	szt.	22,10 zł
S-22200	Ø 20,0 x 205 mm ; dl. robocza: 140mm	5/50	szt.	27,62 zł

Wiertła do metalu S HSS



- walcowane
- uniwersalne zastosowanie
- kąt wierzchołka 118°
- duża wydajność wiercenia oraz wysoka trwałość
- wyprodukowane według DIN 338
- pudełko z tworzywa sztucznego do przechowywania i transportu
- Ø1,5; 2,0; 2,5; 3,0; 3,2; 3,5; 4,0; 4,5; 4,8; 5,0; 5,5; 6,0; 6,5 mm

Indeks	Informacje dodatkowe	Opak.	j.m.	Cena / j.m.
S-22202	Ø1,5 - 6,5 mm; 13 el.	1/40	kpl.	18,64 zł

Wiertła do metalu S HSS



- walcowane
- uniwersalne zastosowanie
- kąt wierzchołka 118°
- duża wydajność wiercenia oraz wysoka trwałość
- wyprodukowane według DIN 338
- pudełko z tworzywa sztucznego do przechowywania i transportu
- Ø1,0; 1,5; 2,0; 2,5; 3,0; 3,5; 4,0; 4,5; 5,0; 5,5; 6,0; 6,5; 7,0; 7,5; 8,0 mm

Indeks	Informacje dodatkowe	Opak.	j.m.	Cena / j.m.
S-22203	Ø1,0 - 8,0 mm; 13 el.	1/50/100	kpl.	17,44 zł

Wiertła do metalu S HSS



- walcowane
- uniwersalne zastosowanie
- kąt wierzchołka 118°
- duża wydajność wiercenia oraz wysoka trwałość
- wyprodukowane według DIN 338
- pudełko z tworzywa sztucznego do przechowywania i transportu
- Ø1,0; 1,5; 2,0; 2,5; 3,0; 3,5; 4,0; 4,5; 5,0; 5,5; 6,0; 6,5; 7,0; 7,5; 8,0; 8,5; 9,0; 9,5; 10,0 mm

Indeks	Informacje dodatkowe	Opak.	j.m.	Cena / j.m.
S-22204	Ø1,0 - 10,0; 19 el.	1/20/40	kpl.	38,22 zł

Wiertła do metalu S HSS



- walcowane
- uniwersalne zastosowanie
- kąt wierzchołka 118°
- duża wydajność wiercenia oraz wysoka trwałość
- wyprodukowane według DIN 338
- metalowa kasetka do przechowywania i transportu
- Ø1,0; 1,5; 2,0; 2,5; 3,0; 3,5; 4,0; 4,5; 5,0; 5,5; 6,0; 6,5; 7,0; 7,5; 8,0; 8,5; 9,0; 9,5; 10,0 mm

Indeks	Informacje dodatkowe	Opak.	j.m.	Cena / j.m.
S-22205	Ø1,0 - 10,0; 19 el.	1/10/20	kpl.	48,43 zł

Wiertła do metalu S HSS



- walcowane
- uniwersalne zastosowanie
- kąt wierzchołka 118°
- duża wydajność wiercenia oraz wysoka trwałość
- wyprodukowane według DIN 338
- metalowa kasetka do przechowywania i transportu
- Ø1,0; 1,5; 2,0; 2,5; 3,0; 3,5; 4,0; 4,5; 5,0; 5,5; 6,0; 6,5; 7,0; 7,5; 8,0; 8,5; 9,0; 9,5; 10,0; 10,5; 11,0; 11,5; 12,0; 12,5; 13,0 mm

Indeks	Informacje dodatkowe	Opak.	j.m.	Cena / j.m.
S-22206	Ø1,0 - 13,0; 25 el.	1/10/20	kpl.	92,28 zł

Wiertło do metalu przedłużane S HSSL



- uniwersalne zastosowanie
- kąt wierzchołka 118°
- duża wydajność wiercenia oraz wysoka trwałość
- wyprodukowane według DIN 340

Indeks	Informacje dodatkowe	Opak.	j.m.	Cena / j.m.
S-23010	Ø1,0 x 56 mm	10/100	szt.	1,90 zł
S-23015	Ø1,5 x 70 mm	10/100	szt.	1,90 zł
S-23020	Ø2,0 x 85 mm	10/100	szt.	1,81 zł
S-23025	Ø2,5 x 95 mm	10/100	szt.	1,78 zł
S-23030	Ø3,0 x 100 mm	10/100	szt.	1,78 zł
S-23032	Ø3,2 x 106 mm	10/100	szt.	1,99 zł
S-23035	Ø3,5 x 112 mm	10/100	szt.	1,99 zł
S-23040	Ø4,0 x 119 mm	10/100	szt.	2,19 zł
S-23045	Ø4,5 x 126 mm	10/100	szt.	2,83 zł
S-23048	Ø4,8 x 132 mm	10/100	szt.	3,22 zł
S-23050	Ø5,0 x 132 mm	10/100	szt.	3,22 zł
S-23055	Ø5,5 x 139 mm	10/100	szt.	3,65 zł
S-23060	Ø6,0 x 139 mm	10/100	szt.	4,08 zł
S-23065	Ø6,5 x 148 mm	10/100	szt.	4,91 zł
S-23070	Ø7,0 x 156 mm	5/50	szt.	5,72 zł
S-23075	Ø7,5 x 156 mm	5/50	szt.	6,51 zł
S-23080	Ø8,0 x 165 mm	5/50	szt.	7,29 zł
S-23085	Ø8,5 x 165 mm	5/50	szt.	7,74 zł
S-23090	Ø9,0 x 175 mm	5/50	szt.	8,24 zł
S-23100	Ø10,0 x 184 mm	5/50	szt.	10,06 zł
S-23120	Ø12,0 x 205 mm	5/20	szt.	15,14 zł

Wiertła do muru S CL



- uniwersalne zastosowanie w różnych podłożach (cegła murarska, cegła silikatowa itp.)
- duża wydajność wiercenia oraz wysoka trwałość
- pudełko z tworzywa sztucznego do przechowywania i transportu

Indeks	Informacje dodatkowe	Opak.	j.m.	Cena / j.m.
S-25410	Ø4,0; 5,0; 6,0; 8,0; 10,0 mm	1/10/100	kpl.	12,07 zł
S-25310	Ø3,0; 4,0; 5,0; 6,0; 7,0; 8,0; 9,0; 10,0 mm	1/10/50	kpl.	19,48 zł

Wiertło do metalu kobaltowe S CO



- kąt wierzchołka 135° / 35°
- dodatek kobaltu 5%
- duża wydajność wiercenia
- wysoka trwałość i wytrzymałość cieplna
- wyprodukowane według DIN 338

Indeks	Informacje dodatkowe	Opak.	j.m.	Cena / j.m.
S-24010	Ø 1,0 x 34 mm ; dl. Robocza: 12mm	3/100	szt.	2,55 zł
S-24015	Ø 1,5 x 40 mm ; dl. Robocza: 18mm	3/300	szt.	2,55 zł
S-24020	Ø 2,0 x 49 mm ; dl. Robocza: 24mm	3/180	szt.	2,55 zł
S-24025	Ø 2,5 x 57 mm ; dl. Robocza: 30mm	3/150	szt.	2,64 zł
S-24030	Ø 3,0 x 61 mm ; dl. Robocza: 33mm	2/80	szt.	3,70 zł
S-24032	Ø 3,2 x 65 mm ; dl. Robocza: 36mm	2/150	szt.	4,33 zł
S-24035	Ø 3,5 x 70 mm ; dl. Robocza: 39mm	2/100	szt.	4,37 zł
S-24038	Ø 3,8 x 75 mm ; dl. Robocza: 43mm	2/100	szt.	4,52 zł
S-24040	Ø 4,0 x 75 mm ; dl. Robocza: 43mm	1/50	szt.	4,59 zł
S-24042	Ø 4,2 x 75 mm ; dl. Robocza: 43mm	1/100	szt.	5,48 zł
S-24045	Ø 4,5 x 80 mm ; dl. Robocza: 47mm	1/50	szt.	5,48 zł
S-24048	Ø 4,8 x 86 mm ; dl. Robocza: 52mm	1/50	szt.	5,88 zł
S-24050	Ø 5,0 x 86 mm ; dl. Robocza: 52mm	1/50	szt.	6,56 zł
S-24055	Ø 5,5 x 93 mm ; dl. Robocza: 57mm	1/50	szt.	7,05 zł
S-24060	Ø 6,0 x 93 mm ; dl. Robocza: 57mm	1/50	szt.	7,80 zł
S-24065	Ø 6,5 x 101 mm ; dl. Robocza: 63mm	1/50	szt.	8,62 zł
S-24067	Ø 6,7 x 101 mm ; dl. Robocza: 63mm	1/50	szt.	8,96 zł
S-24070	Ø 7,0 x 109 mm ; dl. Robocza: 69mm	1/50	szt.	10,59 zł
S-24075	Ø 7,5 x 109 mm ; dl. Robocza: 69mm	1/50	szt.	11,56 zł
S-24080	Ø 8,0 x 117 mm ; dl. Robocza: 75mm	1/40	szt.	15,60 zł
S-24085	Ø 8,5 x 117 mm ; dl. Robocza: 75mm	1/50	szt.	16,69 zł
S-24090	Ø 9,0 x 125 mm ; dl. Robocza: 81mm	1/50	szt.	18,81 zł
S-24100	Ø 10,0 x 133 mm ; dl. Robocza: 87mm	1/50	szt.	24,98 zł
S-24120	Ø 12,0 x 151 mm ; dl. Robocza: 101mm	1/30	szt.	39,36 zł

Wiertło do muru S CL



- uniwersalne zastosowanie
- duża wydajność wiercenia
- wysoka trwałość

Indeks	Informacje dodatkowe	Opak.	j.m.	Cena / j.m.
S-25030	Ø3,0 x 60 mm	1/100	szt.	1,93 zł
S-25040	Ø4,0 x 75 mm	1/100/1000	szt.	1,64 zł
S-25050	Ø5,0 x 85 mm	1/100/1000	szt.	1,66 zł
S-25051	Ø5,0 x 150 mm	1/100/1000	szt.	3,61 zł

Wiertło do betonu S SDS

PREMIUM



- uniwersalne zastosowanie
- duża wydajność wiercenia
- wysoka trwałość

Indeks	Informacje dodatkowe	Opak.	j.m.	Cena / j.m.
S-26041	Ø 4,0 x 110 mm ; dł. Robocza: 42mm	1/10	szt.	5,40 zł
S-26051	Ø 5,0 x 110 mm ; dł. Robocza: 42mm	1/10/200	szt.	4,17 zł
S-26052	Ø 5,0 x 160 mm ; dł. Robocza: 92mm	1/10/200	szt.	5,04 zł
S-26061	Ø 6,0 x 110 mm ; dł. Robocza: 42mm	1/10/200	szt.	5,38 zł
S-26062	Ø 6,0 x 160 mm ; dł. Robocza: 92mm	1/10/200	szt.	6,17 zł
S-26063	Ø 6,0 x 210 mm ; dł. Robocza: 140mm	1/10/200	szt.	8,20 zł
S-26071	Ø 7,0 x 160 mm ; dł. Robocza: 92mm	1/10/200	szt.	6,40 zł
S-26081	Ø 8,0 x 110 mm ; dł. Robocza: 42mm	1/10/200	szt.	5,82 zł
S-26082	Ø 8,0 x 160 mm ; dł. Robocza: 92mm	1/10/200	szt.	6,93 zł
S-26083	Ø 8,0 x 210 mm ; dł. Robocza: 140mm	1/10/100	szt.	8,34 zł
S-26084	Ø 8,0 x 260 mm ; dł. Robocza: 185mm	1/10/100	szt.	8,80 zł
S-26085	Ø 8,0 x 310 mm ; dł. Robocza: 235mm	1/10/100	szt.	10,18 zł
S-26086	Ø 8,0 x 350 mm ; dł. Robocza: 270mm	1/10/100	szt.	12,38 zł
S-26087	Ø 8,0 x 460 mm ; dł. Robocza: 365mm	1/10/50	szt.	21,71 zł
S-26101	Ø 10,0 x 110 mm ; dł. Robocza: 42mm	1/10/200	szt.	5,94 zł
S-26102	Ø 10,0 x 160 mm ; dł. Robocza: 92mm	1/10/200	szt.	7,02 zł
S-26103	Ø 10,0 x 210 mm ; dł. Robocza: 140mm	1/10/100	szt.	8,73 zł
S-26104	Ø 10,0 x 260 mm ; dł. Robocza: 185mm	1/10/100	szt.	9,07 zł
S-26105	Ø 10,0 x 310 mm ; dł. Robocza: 235mm	1/10/100	szt.	13,38 zł
S-26106	Ø 10,0 x 350 mm ; dł. Robocza: 270mm	1/10/100	szt.	18,87 zł
S-26107	Ø 10,0 x 460 mm ; dł. Robocza: 365mm	1/10/50	szt.	22,79 zł
S-26108	Ø 10,0 x 600 mm ; dł. Robocza: 505mm	1/10/50	szt.	36,31 zł
S-26110	Ø 10,0 x 1000 mm ; dł. Robocza: 875mm	1/10/20	szt.	52,98 zł
S-26121	Ø 12,0 x 160 mm ; dł. Robocza: 92mm	1/10/100	szt.	7,17 zł
S-26122	Ø 12,0 x 210 mm ; dł. Robocza: 140mm	1/10/100	szt.	9,10 zł
S-26123	Ø 12,0 x 260 mm ; dł. Robocza: 185mm	1/10/100	szt.	14,84 zł
S-26124	Ø 12,0 x 310 mm ; dł. Robocza: 235mm	1/10/50	szt.	16,87 zł
S-26125	Ø 12,0 x 350 mm ; dł. Robocza: 270mm	1/10/50	szt.	21,22 zł
S-26126	Ø 12,0 x 460 mm ; dł. Robocza: 365mm	1/10/50	szt.	31,70 zł
S-26127	Ø 12,0 x 600 mm ; dł. Robocza: 505mm	1/5/20	szt.	42,11 zł
S-26130	Ø 12,0 x 1000 mm ; dł. Robocza: 875mm	1/10	szt.	57,03 zł
S-26141	Ø 14,0 x 160 mm ; dł. Robocza: 78mm	1/10/100	szt.	10,79 zł
S-26142	Ø 14,0 x 210 mm ; dł. Robocza: 128mm	1/10/50	szt.	11,16 zł
S-26143	Ø 14,0 x 260 mm ; dł. Robocza: 178mm	1/10/50	szt.	16,36 zł
S-26144	Ø 14,0 x 310 mm ; dł. Robocza: 228mm	1/10/50	szt.	19,13 zł
S-26145	Ø 14,0 x 350 mm ; dł. Robocza: 268mm	1/5/20	szt.	20,54 zł
S-26146	Ø 14,0 x 460 mm ; dł. Robocza: 378mm	1/5	szt.	33,12 zł
S-26147	Ø 14,0 x 600 mm ; dł. Robocza: 518mm	1/10/20	szt.	38,26 zł
S-26150	Ø 14,0 x 1000 mm ; dł. Robocza: 918mm	1/10	szt.	63,78 zł
S-26162	Ø 16,0 x 210 mm ; dł. Robocza: 128mm	1/10/50	szt.	20,48 zł
S-26163	Ø 16,0 x 260 mm ; dł. Robocza: 178mm	1/10/50	szt.	21,95 zł
S-26164	Ø 16,0 x 310 mm ; dł. Robocza: 228mm	1/5/40	szt.	23,06 zł
S-26165	Ø 16,0 x 350 mm ; dł. Robocza: 268mm	1/5/20	szt.	27,60 zł
S-26166	Ø 16,0 x 460 mm ; dł. Robocza: 378mm	1/5/20	szt.	35,94 zł
S-26167	Ø 16,0 x 600 mm ; dł. Robocza: 518mm	1/10	szt.	41,09 zł
S-26170	Ø 16,0 x 1000 mm ; dł. Robocza: 918mm	1/10	szt.	89,53 zł
S-26182	Ø 18,0 x 210 mm ; dł. Robocza: 128mm	1/5/50	szt.	20,93 zł
S-26183	Ø 18,0 x 310 mm ; dł. Robocza: 228mm	1/5	szt.	27,47 zł
S-26184	Ø 18,0 x 460 mm ; dł. Robocza: 378mm	1/5/20	szt.	41,21 zł
S-26186	Ø 18,0 x 600 mm ; dł. Robocza: 518mm	1/10	szt.	43,17 zł
S-26190	Ø 18,0 x 1000 mm ; dł. Robocza: 918mm	1/10	szt.	96,89 zł
S-26202	Ø 20,0 x 210 mm ; dł. Robocza: 128mm	1/5	szt.	21,22 zł
S-26203	Ø 20,0 x 310 mm ; dł. Robocza: 228mm	1/5/40	szt.	27,72 zł
S-26204	Ø 20,0 x 460 mm ; dł. Robocza: 378mm	1/5/20	szt.	45,38 zł
S-26206	Ø 20,0 x 600 mm ; dł. Robocza: 518mm	1/10	szt.	60,83 zł
S-26210	Ø 20,0 x 1000 mm ; dł. Robocza: 918mm	1/10	szt.	99,34 zł
S-26223	Ø 22,0 x 310 mm ; dł. Robocza: 228mm	1/5	szt.	33,85 zł
S-26224	Ø 22,0 x 460 mm ; dł. Robocza: 378mm	1/2/10	szt.	50,28 zł
S-26226	Ø 22,0 x 600 mm ; dł. Robocza: 518mm	1/10	szt.	73,00 zł
S-26243	Ø 24,0 x 310 mm ; dł. Robocza: 228mm	1/10/20	szt.	42,47 zł
S-26244	Ø 24,0 x 460 mm ; dł. Robocza: 378mm	1/10	szt.	55,68 zł
S-26253	Ø 25,0 x 310 mm ; dł. Robocza: 228mm	1/10/20	szt.	42,68 zł
S-26254	Ø 25,0 x 460 mm ; dł. Robocza: 378mm	1/10	szt.	57,88 zł

Wiertła do betonu S SDS

PREMIUM



- uniwersalne zastosowanie
- duża wydajność wiercenia
- wysoka trwałość
- pudełko z tworzywa sztucznego
- Ø5,0 ; 6,0 ; 8,0 ; 8,0 ; 10,0 ; 12,0 mm

Indeks	Informacje dodatkowe	Opak.	j.m.	Cena / j.m.
S-26512	Ø5,0 - Ø12,0 mm ; 6 el.	1/40	kpl.	34,40 zł

Wiertło do szkła

PREMIUM



- grot wykonany z węgliką wolframu
- odporne na ścieranie
- precyzyjne wiercenie
- idealne również do płytek ceramicznych

Indeks	Informacje dodatkowe	Opak.	j.m.	Cena / j.m.
S-23201	Ø3,0 x 50 mm	1/100	szt.	7,15 zł
S-23204	Ø4,0 x 60 mm	1/100/1000	szt.	7,94 zł
S-23207	Ø5,0 x 70 mm	1/100	szt.	8,66 zł
S-23210	Ø6,0 x 75 mm	1/100	szt.	9,83 zł
S-23213	Ø8,0 x 80 mm	1/50	szt.	11,33 zł
S-23216	Ø10,0 x 100 mm	1/50	szt.	13,58 zł
S-23219	Ø12,0 x 100 mm	1/60	szt.	14,17 zł

Wiertła do drewna



- wiertła wykonane z wysoko gatunkowej stali
- ostrze zakończone ostrym szpicem
- uchwyt cylindryczny
- Ø3, 4, 5, 6, 7, 8, 9, 10 mm

Indeks	Informacje dodatkowe	Opak.	j.m.	Cena / j.m.
S-27310	Ø3,0 - Ø10,0 mm ; 8 el.	1/10/100	kpl.	13,72 zł

Wiertła do drewna



- wiertła wykonane z wysoko gatunkowej stali
- ostrze zakończone ostrym szpicem
- uchwyt cylindryczny
- Ø4, 5, 6, 7, 8, 9, 10 mm

Indeks	Informacje dodatkowe	Opak.	j.m.	Cena / j.m.
S-27412	Ø4,0 - Ø10,0 x 300 mm ; 7 el.	1/5/30	kpl.	36,05 zł

Wiertła piórowe



- uniwersalne zastosowanie do drewna
- uchwyt sześciokątny
- Ø10, 12, 16, 18, 20, 25 mm

Indeks	Informacje dodatkowe	Opak.	j.m.	Cena / j.m.
S-27125	Ø10,0 - Ø25,0 mm ; 6 el.	1/25/50	kpl.	20,74 zł

Wiertła do drewna



- wiertła wykonane z wysokogatunkowej stali
- ostrze zakończone ostrym szpicem gwintowanym
- szeroka szlifowana spirala
- uchwyt sześciokątny
- drewniane pudełko
- Ø 10, 12, 14, 16, 18, 20 mm

Indeks	Informacje dodatkowe	Opak.	j.m.	Cena / j.m.
S-27620	Ø10,0 - Ø20,0 x 230 mm ; 6 el.	1/20	kpl.	71,32 zł

Wiertła do drewna

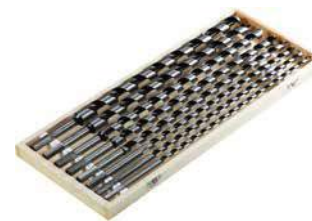

- wiertła wykonane z wysokogatunkowej stali
- ostrze zakończone ostrym szpicem gwintowanym
- szeroka szlifowana spirala
- uchwyt sześciokątny
- drewniane pudełko
- Ø 8, 10, 12, 14, 16, 18, 20, 22 mm

Indeks	Informacje dodatkowe	Opak.	j.m.	Cena / j.m.
S-27822	Ø8,0 - Ø22,0 x 460 mm ; 8 el.	1/5	kpl.	164,97 zł

Wiertła do konfirmatów



- wiertło do konfirmatów trójstopniowe z wymiennym wiertłem prowadzącym
- wymiary najlepiej dostosowane do występujących na rynku konfirmatów

Indeks	Informacje dodatkowe	Opak.	j.m.	Cena / j.m.
S-27306	Ø6,4 mm	1	szt.	23,70 zł
S-27307	Ø7,0 mm	1	szt.	24,64 zł

Dłuto do betonu



- uchwyt sds-max
- dłuto wykonane z wysoko gatunkowej stali o dużej wydajności usuwania materiałów podczas kruszenia

Indeks	Informacje dodatkowe	Opak.	j.m.	Cena / j.m.
S-26601	szpic ; SDS-MAX ; 400 mm	1/25	szt.	23,78 zł
S-26603	szerekie ; SDS-MAX ; 50 x 400 mm	1/25	szt.	28,06 zł
S-26605	wąskie ; SDS-MAX ; 25 x 400 mm	1/25	szt.	25,11 zł

Zestaw dłut do betonu



- uchwyt sds-plus
- dłuto wykonane z wysokogatunkowej stali o dużej wydajności usuwania materiałów podczas kruszenia

Indeks	Informacje dodatkowe	Opak.	j.m.	Cena / j.m.
S-28225	SDS-PLUS ; 250 mm ; 3 el.	1/5/25	kpl.	29,83 zł

Brzeczoty do wyrzynarek - drewno



- brzeczoty wykonane ze stali HSC
- szlifowane zęby
- uchwyt typu T

Indeks	Informacje dodatkowe	Opak.	j.m.	Cena / j.m.
S-27921	2,0 x 50 mm ; uchwyt Bosch ; kpl. 5 szt.	1/50/250	kpl.	8,00 zł
S-27922	2,5 x 75 mm ; uchwyt Bosch ; kpl. 5 szt.	1/50/250	kpl.	17,05 zł
S-27923	3,0 x 75 mm ; uchwyt Bosch ; kpl. 5 szt.	1/50/250	kpl.	8,08 zł
S-27924	4,0 x 126 mm ; uchwyt Bosch ; kpl. 3 szt.	1/50/250	kpl.	19,49 zł
S-27925	2,5 x 75 mm ; odwrotne uzębienie ; uchwyt Bosch ; kpl. 5 szt.	1/50/250	kpl.	16,70 zł

Brzeczoty do wyrzynarek - metal



- brzeczoty wykonane ze stali HSS
- szlifowane zęby
- uchwyt typu T

Indeks	Informacje dodatkowe	Opak.	j.m.	Cena / j.m.
S-27941	1,2 x 51 mm ; uchwyt Bosch ; kpl. 5 szt.	1/50/250	kpl.	13,68 zł
S-27942	2,0 x 51 mm ; uchwyt Bosch ; kpl. 5 szt.	1/50/250	kpl.	14,66 zł

Brzeszczoty do wyrzynarek - drewno



- brzeszczoty wykonane ze stali HCS
- szlifowane zęby
- uchwyt typu U

Indeks	Informacje dodatkowe	Opak.	j.m.	Cena / j.m.
S-27931	2,0 x 52; uchwyt B&D; kpl. 5 szt.	1/50/250	kpl.	8,07 zł
S-27932	3,0 x 74 mm; uchwyt B&D; kpl. 5 szt.	1/50/250	kpl.	8,21 zł
S-27933	2,5 x 82 mm; uchwyt B&D; kpl. 5 szt.	1/50/250	kpl.	16,70 zł

Brzeszczoty do wyrzynarek - metal



- brzeszczoty wykonane ze stali HSS
- szlifowane zęby
- uchwyt typu U

Indeks	Informacje dodatkowe	Opak.	j.m.	Cena / j.m.
S-27951	1,2 x 52 mm; uchwyt B&D; kpl. 5 szt.	1/50/250	kpl.	13,51 zł
S-27952	2,0 x 52 mm; uchwyt B&D; kpl. 5 szt.	1/50/250	kpl.	14,64 zł

Brzeszczoty do wyrzynarek - uniwersal



- brzeszczoty wykonane są z połączonych stali HSS i HCS
- można je stosować zarówno do drewna jak i metalu
- szlifowane zęby
- uchwyt typu T

Indeks	Informacje dodatkowe	Opak.	j.m.	Cena / j.m.
S-27961	3,0 x 75 mm; uchwyt Bosch; kpl. 5 szt.	1/50/250	kpl.	19,45 zł

Brzeszczoty do wyrzynarek - uniwersal



- brzeszczoty wykonane są z połączonych stali HSS i HCS
- można je stosować zarówno do drewna jak i metalu
- szlifowane zęby
- uchwyt typu U

Indeks	Informacje dodatkowe	Opak.	j.m.	Cena / j.m.
S-27971	3,0 x 74 mm; uchwyt B&D; kpl. 5 szt.	1/50/250	kpl.	18,68 zł

Adapter do otwornic do betonu HEX



- gwint M22

Indeks	Informacje dodatkowe	Opak.	j.m.	Cena / j.m.
S-28110	HEX 11 x 110 mm	1/25/50	szt.	15,08 zł
S-28135	HEX 13 x 350 mm	1/20	szt.	29,98 zł

Adapter do otwornic do betonu SDS-PLUS



- gwint M22

Indeks	Informacje dodatkowe	Opak.	j.m.	Cena / j.m.
S-28211	SDS-PLUS 110 mm	1/25/50	szt.	14,39 zł
S-28235	SDS-PLUS 350 mm	1/20	szt.	28,30 zł

Otwornica do betonu



- korona z widią
- gwint M22

Indeks	Informacje dodatkowe	Opak.	j.m.	Cena / j.m.
S-28065	Ø65 mm	1/25	szt.	35,22 zł
S-28085	Ø80 mm	1/25	szt.	43,00 zł

Otwornica do drewna



- pudełko z tworzywa sztucznego do przechowywania i transportu
- do drewna, sklejk, PVC
- S-27908: Ø 63, 76, 89, 102, 127 mm
- S-27911: Ø 19, 25, 29, 32, 38, 44, 51, 63 mm

Indeks	Informacje dodatkowe	Opak.	j.m.	Cena / j.m.
S-27908	Ø63 - Ø127 mm; 8 el.	1/20	kpl.	33,80 zł
S-27911	Ø19 - Ø63 mm; 11 el.	1/40	kpl.	26,66 zł

Otwornica



- do wycinania otworów w PVC, płytach gipsowo-kartonowych, sklejce

Indeks	Informacje dodatkowe	Opak.	j.m.	Cena / j.m.
S-27912	Ø30 - Ø120 mm	1/10/40	szt.	24,04 zł

Otwornica do glazury



- do wycinania otworów w płytkach ceramicznych
- nie stosować do gresu

Indeks	Informacje dodatkowe	Opak.	j.m.	Cena / j.m.
S-28320	Ø20 - Ø90 mm	1/20/80	szt.	16,10 zł

Otwornica z nasypem wolframowym



- do betonu, płytek ceramicznych (nie stosować do gresu)
- pudełko z tworzywa sztucznego
- Ø 33, 53, 67, 73, 83 mm

Indeks	Informacje dodatkowe	Opak.	j.m.	Cena / j.m.
S-28306	Ø33 - Ø73 mm; 6 el.	1/10	szt.	111,56 zł

Wiertło diamentowe



- krawędzie tnące pokryte posypem diamentowym
- korpus toczony z jednego kawałka stali
- uchwyt cylindryczny
- bezударowe wiercenie otworów w szkłe, marmurze, granicie, gresie i innych materiałach ceramicznych

Indeks	Informacje dodatkowe	Opak.	j.m.	Cena / j.m.
S-28406	Ø6 mm	1/10/100	szt.	12,45 zł
S-28408	Ø8 mm	1/10/100	szt.	13,38 zł
S-28410	Ø10 mm	1/10/100	szt.	15,40 zł
S-28412	Ø12 mm	1/10/100	szt.	18,51 zł

Otwornica diamentowa



- krawędzie tnące pokryte posypem diamentowym
- korpus toczony z jednego kawałka stali
- uchwyt cylindryczny
- bezударowe wiercenie otworów w szkłe, marmurze, granicie, gresie i innych materiałach ceramicznych

Indeks	Informacje dodatkowe	Opak.	j.m.	Cena / j.m.
S-28418	Ø18 mm; max. 1000 RPM	1/5/20	szt.	24,67 zł
S-28420	Ø20 mm; 500-1400 RPM	1/5/20	szt.	26,81 zł
S-28425	Ø25 mm; 500-1400 RPM	1/5/20	szt.	32,45 zł
S-28430	Ø30 mm; 500-1400 RPM	1/5/20	szt.	38,34 zł
S-28435	Ø35 mm; 500-1400 RPM	1/5/20	szt.	45,21 zł
S-28438	Ø38 mm; 500-1400 RPM	1/5/20	szt.	48,00 zł
S-28445	Ø45 mm; 500-1400 RPM	1/5/20	szt.	56,03 zł
S-28455	Ø55 mm; 500-1400 RPM	1/5/20	szt.	66,76 zł
S-28465	Ø65 mm; 500-1400 RPM	1/5/20	szt.	83,09 zł
S-28468	Ø68 mm; 500-1400 RPM	1/5/20	szt.	85,35 zł
S-28475	Ø75 mm; 500-1400 RPM	1/5/20	szt.	90,49 zł

Wiertła diamentowe



- krawędzie tnące pokryte posypem diamentowym
- uchwyt cylindryczny
- korpus toczony z jednego kawałka stali
- uchwyt prowadzący z przysawką i kanałem chłodzącym
- bezударowe wiercenie otworów w szkłe, marmurze, granicie, gresie i innych materiałach ceramicznych
- pudełko z tworzywa sztucznego
- Ø4, 5, 6, 7, 8, 10, 12 mm

Indeks	Informacje dodatkowe	Opak.	j.m.	Cena / j.m.
S-28427	Ø4 - Ø12 mm; 7 el.	1/5/40	szt.	129,02 zł

Otwornice diamentowe



- krawędzie tnące pokryte posypem diamentowym
- uchwyt cylindryczny
- korpus toczony z jednego kawałka stali
- uchwyt prowadzący z przysawką i kanałem chłodzącym
- bezударowe wiercenie otworów w szkłe, marmurze, granicie, gresie i innych materiałach ceramicznych
- pudełko z tworzywa sztucznego
- Ø4, 5, 6, 7, 8, 10, 12 mm

Indeks	Informacje dodatkowe	Opak.	j.m.	Cena / j.m.
S-28426	Ø6 - Ø35 mm; 6 el.	1/20	szt.	148,87 zł

Frezy do drewna



- drewniane pudełko
- Ø 15, 20, 25, 30 mm - uchwyt cylindryczny 8 mm
- Ø 35 mm - uchwyt cylindryczny 10 mm

Indeks	Informacje dodatkowe	Opak.	j.m.	Cena / j.m.
S-27805	Ø15 - Ø35 mm ; 5 el.	1/10/20	kpl.	81,31 zł

Frezy do drewna



- drewniane pudełko
- Ø 15, 20, 25, 30 mm - uchwyt cylindryczny 13 mm
- Ø 35 mm - uchwyt cylindryczny 16 mm

Indeks	Informacje dodatkowe	Opak.	j.m.	Cena / j.m.
S-27705	Ø15 - Ø35 mm ; 5 el.	1/10	kpl.	392,83 zł

Frezy do drewna



- drewniane pudełko
- uchwyt cylindryczny 6 mm

Indeks	Informacje dodatkowe	Opak.	j.m.	Cena / j.m.
S-27806	6 el.	1/40	kpl.	51,10 zł

Frezy do drewna



- drewniane pudełko
- uchwyt cylindryczny 6 mm

Indeks	Informacje dodatkowe	Opak.	j.m.	Cena / j.m.
S-27812	12 el.	1/20	kpl.	89,55 zł

Frezy do drewna



- pudełko z tworzywa sztucznego
- uchwyt cylindryczny 6 mm

Indeks	Informacje dodatkowe	Opak.	j.m.	Cena / j.m.
S-27835	35 el.	1/5	kpl.	329,69 zł

Tarcza diamentowa segmentowa

PREMIUM



- do cięcia na sucho i na mokro

Indeks	Informacje dodatkowe	Opak.	j.m.	Cena / j.m.
S-29011	Ø115 x 1,9 x 22,23 mm	1/50/100	szt.	16,30 zł
S-29012	Ø125 x 1,9 x 22,23 mm	1/50/100	szt.	20,29 zł
S-29018	Ø180 x 2,2 x 22,23 mm	1/25/50	szt.	38,16 zł
S-29023	Ø230 x 2,4 x 22,23 mm	1/25	szt.	59,40 zł
S-29030	Ø300 x 9,0 x 25,4 mm	1/10	szt.	259,91 zł
S-29035	Ø350 x 9,0 x 25,4 mm	1/10	szt.	376,11 zł
S-29040	Ø400 x 9,0 x 25,4 mm	1/10	szt.	459,01 zł

Tarcza diamentowa pełna

PREMIUM



- do cięcia na mokro

Indeks	Informacje dodatkowe	Opak.	j.m.	Cena / j.m.
S-29211	Ø115 x 1,9 x 22,23 mm	1/50/100	szt.	12,47 zł
S-29212	Ø125 x 1,9 x 22,23 mm	1/50/100	szt.	17,67 zł
S-29218	Ø180 x 2,2 x 22,23 mm	1/25/50	szt.	33,26 zł
S-29223	Ø230 x 2,4 x 22,23 mm	1/25	szt.	48,06 zł

Tarcza diamentowa turbo

PREMIUM



- do cięcia na sucho

Indeks	Informacje dodatkowe	Opak.	j.m.	Cena / j.m.
S-29411	Ø115 x 1,9 x 22,23 mm	1/50/100	szt.	17,66 zł
S-29412	Ø125 x 1,9 x 22,23 mm	1/50/100	szt.	23,55 zł
S-29418	Ø180 x 2,2 x 22,23 mm	1/25/50	szt.	44,10 zł
S-29423	Ø230 x 2,4 x 22,23 mm	1/25	szt.	66,33 zł

Tarcza diamentowa segmentowa



- do cięcia na sucho

Indeks	Informacje dodatkowe	Opak.	j.m.	Cena / j.m.
S-30011	Ø115 x 2,0 x 22,23 mm	1/50/100	szt.	9,77 zł
S-30012	Ø125 x 2,0 x 22,23 mm	1/50/100	szt.	12,18 zł
S-30018	Ø180 x 2,6 x 22,23 mm	1/25/50	szt.	26,01 zł
S-30023	Ø230 x 2,6 x 22,23 mm	1/25	szt.	37,09 zł

Tarcza diamentowa pełna



- do cięcia na mokro

Indeks	Informacje dodatkowe	Opak.	j.m.	Cena / j.m.
S-30211	Ø115 x 2,0 x 22,23 mm	1/50/100	szt.	8,77 zł
S-30212	Ø125 x 2,0 x 22,23 mm	1/50/100	szt.	10,60 zł
S-30218	Ø180 x 2,6 x 22,23 mm	1/25/50	szt.	23,65 zł
S-30223	Ø230 x 2,6 x 22,23 mm	1/25	szt.	34,00 zł

Tarcza diamentowa turbo



- do cięcia na sucho

Indeks	Informacje dodatkowe	Opak.	j.m.	Cena / j.m.
S-30411	Ø115 x 2,0 x 22,23 mm	1/50/100	szt.	11,05 zł
S-30412	Ø125 x 2,0 x 22,23 mm	1/50/100	szt.	14,13 zł
S-30418	Ø180 x 2,6 x 22,23 mm	1/25/50	szt.	28,57 zł
S-30423	Ø230 x 2,6 x 22,23 mm	1/25	szt.	39,80 zł

Tarcza diamentowa do ceramiki

PREMIUM



- do cięcia glazury, ceramiki, gresu, porcelany, marmuru
- do cięcia na sucho i mokro

Indeks	Informacje dodatkowe	Opak.	j.m.	Cena / j.m.
S-29214	Ø125 x 1,4 x 22,23 mm	1/50/100	szt.	51,38 zł

Tarcza diamentowa segmentowa

PREMIUM



- do cięcia granitu

Indeks	Informacje dodatkowe	Opak.	j.m.	Cena / j.m.
S-31030	Ø300 x 10,0 x 25,4 mm	1/10	szt.	272,19 zł
S-31035	Ø350 x 10,0 x 25,4 mm	1/10	szt.	404,91 zł
S-31040	Ø400 x 10,0 x 25,4 mm	1/10	szt.	490,40 zł
S-31050	Ø500 x 7,0 x 25,4 mm	1/5	szt.	621,75 zł

Tarcza diamentowa segmentowa

PREMIUM



- do cięcia asfaltu

Indeks	Informacje dodatkowe	Opak.	j.m.	Cena / j.m.
S-32035	Ø350 x 25,4 mm	1/10	szt.	543,66 zł

Tarcza diamentowa szlifierska

PREMIUM



Indeks	Informacje dodatkowe	Opak.	j.m.	Cena / j.m.
S-33010	Ø100 x 22,23 mm	1/25	szt.	49,96 zł
S-33012	Ø125 x 22,23 mm	1/25	szt.	77,18 zł
S-33018	Ø180 x 22,23 mm	1/10	szt.	132,68 zł

Tarcza diamentowa szlifierska

PREMIUM



Indeks	Informacje dodatkowe	Opak.	j.m.	Cena / j.m.
S-33110	Ø100 x 22,23 mm	1/25	szt.	70,17 zł
S-33112	Ø125 x 22,23 mm	1/25	szt.	155,93 zł
S-33118	Ø180 x 22,23 mm	1/10	szt.	211,05 zł

Tarcza diamentowa szlifierska

PREMIUM



Indeks	Informacje dodatkowe	Opak.	j.m.	Cena / j.m.
S-33210	Ø100 x 22, 23 mm	1/25	szt.	65,36 zł
S-33212	Ø125 x 22, 23 mm	1/25	szt.	165,38 zł
S-33218	Ø180 x 22, 23 mm	1/10	szt.	233,89 zł

Piła tarczowa do drewna



•widiowa

Indeks	Informacje dodatkowe	Opak.	j.m.	Cena / j.m.
S-34113	Ø130x20x2,2mm; 16 z; red.Ø16 mm; max 11700rpm	1/100	szt.	18,32 zł
S-34116	Ø160x20x2,4mm; 24z; red.Ø16mm; max 9500rpm	1/50	szt.	26,28 zł
S-34118	Ø185x20x2,5mm; 24z; red.Ø16 mm; max 8200rpm	1/25	szt.	32,16 zł
S-34120	Ø200x30x2,4mm; 24z; red.Ø16,Ø20 mm; max 7600 rpm	1/50	szt.	38,29 zł
S-34125	Ø250x30x2,8mm; 30z; red.Ø16,Ø20 mm; max 6100rpm	1/25	szt.	66,16 zł
S-34130	Ø300x30x3,0mm; 40z; red.Ø16,Ø20 mm; max 5000rpm	1/10	szt.	103,45 zł
S-34135	Ø350x30x3,2mm; 60z; red.Ø16,Ø20 mm; max 4300rpm	1/10	szt.	145,82 zł
S-34140	Ø400x30x3,2mm; 48z; red.Ø16,Ø20 mm; max 3800rpm	1/10	szt.	199,34 zł
S-34213	Ø130x20x2,2mm; 30z; red.Ø16 mm; max 11700rpm	1/100	szt.	25,52 zł
S-34216	Ø160x20x2,4mm; 36z; red.Ø16 mm; max 9500rpm	1/50	szt.	31,13 zł
S-34220	Ø200x30x2,4mm; 40z; red.Ø16,Ø20 mm; max 7600rpm	1/50	szt.	44,56 zł
S-34225	Ø250x30x2,8mm; 48z; red.Ø16,Ø20 mm; max 6100rpm	1/25	szt.	75,42 zł
S-34230	Ø300x30x3,0mm; 60z; red.Ø16,Ø20 mm; max 5000rpm	1/10	szt.	117,84 zł
S-34235	Ø350x30x3,2mm; 60z; red.Ø16,Ø20 mm; max 4300rpm	1/10	szt.	159,89 zł

Piła tarczowa do aluminium



•widiowa
•redukcja Ø20, Ø16 mm

Indeks	Informacje dodatkowe	Opak.	j.m.	Cena / j.m.
S-34020	Ø200x30x2,2mm; 60z; red. Ø16,Ø20 mm; max 7600rpm	1/50	szt.	55,81 zł
S-34025	Ø200x30x2,2mm; 80z; red.Ø16,Ø20 mm; max 7600rpm	1/50	szt.	75,20 zł

Tarcza do cięcia metalu płaska

PREMIUM



Indeks	Informacje dodatkowe	Opak.	j.m.	Cena / j.m.
S-59015	Ø115 x 1,0 x 22,23 mm	1/25/100/600	szt.	2,07 zł
S-59215	Ø115 x 1,5 x 22,23 mm	1/25/100/600	szt.	1,96 zł
S-59115	Ø115 x 2,5 x 22,23 mm	1/25/50/400	szt.	2,16 zł
S-59025	Ø125 x 1,0 x 22,23 mm	1/25/100/600	szt.	2,09 zł
S-59225	Ø125 x 1,5 x 22,23 mm	1/25/100/200	szt.	2,15 zł
S-59125	Ø125 x 2,5 x 22,23 mm	1/25/50/100	szt.	2,37 zł
S-59180	Ø180 x 2,5 x 22,23 mm	1/10/50/100	szt.	4,43 zł
S-59023	Ø230 x 2,0 x 22,23 mm	1/10/50/100	szt.	5,80 zł
S-59230	Ø230 x 3,0 x 22,23 mm	1/25/50	szt.	6,46 zł
S-59300	Ø300 x 3,2 x 32 mm	1/5/25	szt.	10,70 zł
S-59350	Ø350 x 3,5 x 32 mm	1/5/25	szt.	14,89 zł
S-59400	Ø400 x 4,0 x 32 mm	1/5/25	szt.	19,48 zł

Tarcza do cięcia metalu wypukła

PREMIUM



Indeks	Informacje dodatkowe	Opak.	j.m.	Cena / j.m.
S-60115	Ø115 x 3,0 x 22,23 mm	1/25/200	szt.	2,24 zł
S-60125	Ø125 x 3,0 x 22,23 mm	1/25/200	szt.	2,53 zł
S-60180	Ø180 x 3,0 x 22,23 mm	1/50/100	szt.	4,27 zł
S-60230	Ø230 x 3,0 x 22,23 mm	1/50/100	szt.	6,52 zł

Tarcza do szlifowania metalu

PREMIUM



Indeks	Informacje dodatkowe	Opak.	j.m.	Cena / j.m.
S-61115	Ø115 x 6,0 x 22,23 mm	1/5/25/100	szt.	3,54 zł
S-61125	Ø125 x 6,0 x 22,23 mm	1/5/25/100	szt.	4,27 zł
S-61180	Ø180 x 6,0 x 22,23 mm	1/5/25/50	szt.	7,14 zł
S-61230	Ø230 x 6,0 x 22,23 mm	1/5/25/50	szt.	11,44 zł

Tarcza do cięcia betonu płaska

PREMIUM



Indeks	Informacje dodatkowe	Opak.	j.m.	Cena / j.m.
S-62015	Ø115 x 1,5 x 22,23 mm	1/25/100/600	szt.	2,08 zł
S-62115	Ø115 x 3,0 x 22,23 mm	1/25/50/400	szt.	2,35 zł
S-62025	Ø125 x 1,5 x 22,23 mm	1/25/100/600	szt.	2,52 zł
S-62125	Ø125 x 3,0 x 22,23 mm	1/25/50/200	szt.	2,57 zł
S-62180	Ø180 x 3,0 x 22,23 mm	1/10/50/100	szt.	5,06 zł
S-62230	Ø230 x 3,0 x 22,23 mm	1/10/50/100	szt.	6,70 zł

Tarcza ścierna listkowa

PREMIUM



•do metalu, aluminium, drewna, tworzyw sztucznych

Indeks	Informacje dodatkowe	Opak.	j.m.	Cena / j.m.
S-62241	Ø125 x 22,23 mm; G40	5/200	szt.	5,07 zł
S-62244	Ø125 x 22,23 mm; G60	5/200	szt.	5,07 zł
S-62247	Ø125 x 22,23 mm; G80	5/200	szt.	5,07 zł
S-62250	Ø125 x 22,23 mm; G100	5/200	szt.	5,07 zł

Szczotka czołowa



•drot stalowy

Indeks	Informacje dodatkowe	Opak.	j.m.	Cena / j.m.
S-34324	Ø60 mm; trzpień Ø6 mm	1/12/120	szt.	9,62 zł
S-34332	Ø80 mm; trzpień Ø6 mm	1/8/64	szt.	16,42 zł
S-34340	Ø100 mm; trzpień Ø6 mm	1/36	szt.	29,45 zł
S-34524	Ø60 mm; gwint M14	1/100	szt.	16,26 zł
S-34532	Ø80 mm; gwint M14	1/60	szt.	22,70 zł
S-34540	Ø100 mm; gwint M14	1/36	szt.	32,73 zł

Szczotka tarczowa



•drot stalowy

Indeks	Informacje dodatkowe	Opak.	j.m.	Cena / j.m.
S-34424	Ø60 mm; trzpień Ø6 mm	1/15/270	szt.	6,33 zł
S-34432	Ø75 mm; trzpień Ø6 mm	1/10/180	szt.	7,91 zł
S-34440	Ø100 mm; trzpień Ø6 mm	1/15/120	szt.	10,48 zł
S-34640	Ø100 mm; gwint M14	1/60	szt.	25,16 zł
S-34648	Ø115 mm; gwint M14	1/42	szt.	29,13 zł

Szczotka czołowa



•drot stalowy splatany
•gwint M14

Indeks	Informacje dodatkowe	Opak.	j.m.	Cena / j.m.
S-34724	Ø60 mm; gwint M14	1/60	szt.	34,21 zł
S-34732	Ø80 mm; gwint M14	1/24	szt.	41,53 zł
S-34740	Ø100 mm; gwint M14	1/24	szt.	53,72 zł

Szczotka tarczowa



•drot stalowy splatany
•gwint M14

Indeks	Informacje dodatkowe	Opak.	j.m.	Cena / j.m.
S-34840	Ø100 mm; gwint M14	1/60	szt.	33,80 zł

Uchwyt wiertarski



•drot stalowy splatany
•gwint M14

Indeks	Informacje dodatkowe	Opak.	j.m.	Cena / j.m.
S-35111	3/8"; Ø1,5 - Ø10,0 mm; klucz	1/5/50	szt.	11,96 zł
S-35113	1/2"; Ø1,5 - Ø13,0 mm; klucz	1/5/40	szt.	14,15 zł
S-35115	1/2"; Ø2,0 - Ø13,0 mm; szybkozaciskowy	1/5/40	szt.	16,50 zł

Klucz do uchwytu wiertarskiego



•drot stalowy splatany
•gwint M14

Indeks	Informacje dodatkowe	Opak.	j.m.	Cena / j.m.
S-35116	13 mm	1/20/100	szt.	3,57 zł

Adapter SDS-PLUS do uchwytu wiertarskiego



- do głowicy 1/2"
- do zamocowania na wiertarce z uchwytem SDS-PLUS standardowego uchwytu wiertarskiego, zaciskowego

Indeks	Informacje dodatkowe	Opak.	j.m.	Cena / j.m.
S-28140	SDS-PLUS; 65mm	1/50	szt.	4,74 zł

Kamienie szlifierskie



• trzpień Ø6 mm

Indeks	Informacje dodatkowe	Opak.	j.m.	Cena / j.m.
S-35105	5 el.	1/12/120	kpl.	6,53 zł

Dysk szlifierski do szlifierki kątovej



Indeks	Informacje dodatkowe	Opak.	j.m.	Cena / j.m.
S-35112	Ø125 mm ; gwint M14	1/100	szt.	13,15 zł
S-35012	Ø125 mm ; trzpień Ø8 mm	1/100	szt.	9,55 zł
S-35120	Ø125 mm ; gwint M14 ; adapter Ø9 mm	1/100	szt.	16,36 zł

Dysk multi



Indeks	Informacje dodatkowe	Opak.	j.m.	Cena / j.m.
S-35125	Ø125 mm ; gwint M14 ; adapter Ø9 mm	1/100	szt.	22,21 zł
S-35123	Ø125 mm ; gwint M14	1/100	szt.	18,69 zł

Dysk do fibry



• gwint M14

Indeks	Informacje dodatkowe	Opak.	j.m.	Cena / j.m.
S-35127	Ø125 mm ; gwint M14	1/100	szt.	14,04 zł

Dysk polerski



• gwint M14
• podkład filcowy

Indeks	Informacje dodatkowe	Opak.	j.m.	Cena / j.m.
S-35129	Ø125 mm ; filc 5 mm	1/100	szt.	15,19 zł
S-35131	Ø125 mm ; filc 10 mm	1/50	szt.	21,05 zł

8. ARTYKUŁY ŚCIERNE

Płótno ścierne



• arkusze 230 x 280 mm
• do obróbki metalu i drewna

Indeks	Informacje dodatkowe	Opak.	j.m.	Cena / j.m.
S-36324	230 x 280 mm ; G40 ; 50 szt.	0.5	100s	133,73 zł
S-36325	230 x 280 mm ; G60 ; 50 szt.	0.5	100s	125,02 zł
S-36326	230 x 280 mm ; G80 ; 50 szt.	0.5	100s	120,62 zł
S-36327	230 x 280 mm ; G100 ; 50 szt.	0.5	100s	120,62 zł
S-36328	230 x 280 mm ; G120 ; 50 szt.	0.5	100s	120,62 zł
S-36329	230 x 280 mm ; G150 ; 50 szt.	0.5	100s	120,62 zł
S-36330	230 x 280 mm ; G180 ; 50 szt.	0.5	100s	119,46 zł
S-36331	230 x 280 mm ; G220 ; 50 szt.	0.5	100s	119,46 zł
S-36332	230 x 280 mm ; G240 ; 50 szt.	0.5	100s	119,46 zł

Krażek ścierny samoprzylepny



- mocowanie na rzep
- bez otworów
- do obróbki metalu i drewna

Indeks	Informacje dodatkowe	Opak.	j.m.	Cena / j.m.
S-36301	Ø125 mm ; G24	0.5	100s	58,08 zł
S-36304	Ø125 mm ; G36	0.5	100s	50,24 zł
S-36305	Ø125 mm ; G40	0.5	100s	46,58 zł
S-36306	Ø125 mm ; G60	0.5	100s	43,56 zł
S-36307	Ø125 mm ; G80	0.5	100s	42,02 zł
S-36308	Ø125 mm ; G100	0.5	100s	42,02 zł
S-36309	Ø125 mm ; G120	0.5	100s	42,02 zł
S-36310	Ø125 mm ; G150	0.5	100s	42,02 zł
S-36311	Ø125 mm ; G180	0.5	100s	42,02 zł
S-36312	Ø125 mm ; G220	0.5	100s	42,02 zł
S-36313	Ø125 mm ; G240	0.5	100s	42,02 zł

Papiery ścierny w rolce



- rolka 115mm x 50m na podkładzie papierowym 140g/m2
- do obróbki drewna, metalu, farb, lakierów gładzi gipsowych itp.

Indeks	Informacje dodatkowe	Opak.	j.m.	Cena / j.m.
S-36314	155 mm x 50 m ; G40	1	rol	83,20 zł
S-36315	155 mm x 50 m ; G60	1	rol	78,90 zł
S-36316	155 mm x 50 m ; G80	1	rol	71,63 zł
S-36317	155 mm x 50 m ; G100	1	rol	68,63 zł
S-36318	155 mm x 50 m ; G120	1	rol	62,82 zł
S-36319	155 mm x 50 m ; G150	1	rol	62,82 zł
S-36320	155 mm x 50 m ; G180	1	rol	64,00 zł
S-36321	155 mm x 50 m ; G220	1	rol	62,82 zł
S-36322	155 mm x 50 m ; G240	1	rol	60,99 zł

Siatka ścierna



Indeks	Informacje dodatkowe	Opak.	j.m.	Cena / j.m.
S-36040	105 x 280 mm ; G40	50	szt.	0,67 zł
S-36060	105 x 280 mm ; G60	50	szt.	0,67 zł
S-36080	105 x 280 mm ; G80	50	szt.	0,67 zł
S-36100	105 x 280 mm ; G100	50	szt.	0,67 zł
S-36120	105 x 280 mm ; G120	50	szt.	0,67 zł
S-36150	105 x 280 mm ; G150	50	szt.	0,67 zł
S-36180	105 x 280 mm ; G180	50	szt.	0,67 zł
S-36220	105 x 280 mm ; G220	50	szt.	0,67 zł
S-36240	105 x 280 mm ; G240	50	szt.	0,67 zł

9. AKCESORIA MALARSKIE

Walek malarski - Złota Nić UNIVERSAL



- walek poliesterowy do farb emulsyjnych, akrylowych oraz lateksowych
- doskonale rozprowadza farbę
- tworzy delikatną strukturę

Indeks	Informacje dodatkowe	Opak.	j.m.	Cena / j.m.
S-38780	100 / 17 / 12 / Ø 6 mm	1/50	szt.	1,26 zł
S-38782	180 / 48 / 12 / Ø 8 mm	1/5/50	szt.	5,08 zł
S-38784	250 / 48 / 12 / Ø 8 mm	1/5/50	szt.	6,32 zł

Walek malarski - Microfaser WOOD



- do farb akrylowych, lazurów i bejc fazowanych
- pozostawia niewielką strukturę

Indeks	Informacje dodatkowe	Opak.	j.m.	Cena / j.m.
S-38790	100 / 17 / 9 / Ø 6 mm	1/50	szt.	1,91 zł
S-38792	180 / 48 / 9 / Ø 8 mm	1/5/50	szt.	9,98 zł
S-38794	250 / 48 / 9 / Ø 8 mm	1/5/50	szt.	13,54 zł

Walek malarski - Złota nić UNIVERSAL



- walek poliakrylowy do farb emulsyjnych, akrylowych oraz lateksowych
- doskonale rozprowadza farbę
- tworzy delikatną strukturę

Indeks	Informacje dodatkowe	Opak.	j.m.	Cena / j.m.
S-38831	60 / 17 / 12 / Ø 6 mm ; kpl. 2 szt.	1/25	kpl.	3,02 zł
S-38833	100 / 17 / 12 / Ø 6 mm	1/50	szt.	1,62 zł
S-38835	150 / 17 / 12 / Ø 6 mm ; kpl. 2 szt.	1/25	kpl.	4,18 zł
S-38837	100 / 30 / 12 / Ø 6 mm	1/25	szt.	2,88 zł
S-38839	150 / 30 / 12 / Ø 6 mm	1/25	szt.	3,86 zł
S-38841	180 / 48 / 12 / Ø 8 mm	1/5/50	szt.	7,24 zł
S-38843	250 / 48 / 12 / Ø 8 mm	1/5/50	szt.	9,16 zł

Walek malarski - Złota nić Fasada UNIVERSAL



- walek poliakrylowy do farb emulsyjnych i akrylowych
- doskonale rozprowadza farbę
- tworzy delikatną strukturę

Indeks	Informacje dodatkowe	Opak.	j.m.	Cena / j.m.
S-38844	180 / 54 / 18 / Ø 8 mm	1/5/30	szt.	11,43 zł
S-38846	250 / 54 / 18 / Ø 8 mm	1/5/30	szt.	14,56 zł

Walek malarski - Złota Nić kątowy UNIVERSAL

PREMIUM



- walek poliakrylowy
- do malowania narożników farbami emulsyjnymi, lateksowymi i akrylowymi

Indeks	Informacje dodatkowe	Opak.	j.m.	Cena / j.m.
S-38873	18 / Ø 6 mm	1/30	szt.	24,05 zł

Walek malarski - Zielona nić ACRYL

PREMIUM



- walek poliestrowy do farb dwuskładnikowych, gęstych farb jednokrotnego krycia oraz farb dyspersyjnych i lateksowych
- bardzo mocna tkanina wytrzymała na rozdarcie oraz ścieranie
- idealny na niezbyt równe powierzchnie ścian i sufitów

Indeks	Informacje dodatkowe	Opak.	j.m.	Cena / j.m.
S-38819	100 / 17 / 9 / Ø 6 mm	1/50	szt.	1,92 zł
S-38821	150 / 17 / 9 / Ø 6 mm ; kpl. 2 szt.	1/25	kpl.	5,78 zł
S-38823	100 / 30 / 9 / Ø 6 mm	1/25	szt.	3,04 zł
S-38825	150 / 30 / 9 / Ø 6 mm	1/25	szt.	4,14 zł
S-38827	180 / 48 / 9 / Ø 8 mm	1/5/50	szt.	10,46 zł
S-38829	250 / 48 / 9 / Ø 8 mm	1/5/50	szt.	13,90 zł

Walek malarski - Velur NITRO

PREMIUM

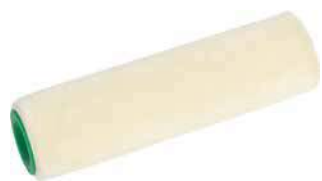

- do wszystkich farb i lakierów, w tym na bazie rozpuszczalników nitro (jest odporny na ich działanie)
- wykonany w technologii termofuzji
- pozostawia gładką powierzchnię
- idealny na lamperie, podłogi itp.

Indeks	Informacje dodatkowe	Opak.	j.m.	Cena / j.m.
S-38811	180 / 42 / 4 / Ø 8 mm	1/5/50	szt.	8,67 zł
S-38813	250 / 42 / 4 / Ø 8 mm	1/5/50	szt.	10,64 zł

Walek malarski - Moltopren ACRYL

PREMIUM



- walek standardowy o gęstości 30 kg / m³
- do farb wodorozcieńczalnych, olejnych i lakierów na bazie rozpuszczalników nieagresywnych oraz farb alkidowych

Indeks	Informacje dodatkowe	Opak.	j.m.	Cena / j.m.
S-38875	50 / 35 / Ø 6 mm ; kpl. 2 szt.	1/25	kpl.	2,18 zł
S-38877	70 / 35 / Ø 6 mm ; kpl. 2 szt.	1/25	kpl.	2,59 zł
S-38879	110 / 35 / Ø 6 mm	1/50	szt.	1,35 zł
S-38881	160 / 35 / Ø 6 mm ; kpl. 2 szt.	1/25	kpl.	3,95 zł

Walek malarski - Flock ACRYL

PREMIUM



- do farb akrylowych i bejc oraz farb akrylowodorozcieńczalnych
- dzięki flockowaniu nie pozostawia tzw. „baniek”

Indeks	Informacje dodatkowe	Opak.	j.m.	Cena / j.m.
S-38921	50 / 35 / Ø 6 mm ; kpl. 2 szt.	1/150	kpl.	5,48 zł
S-38923	70 / 35 / Ø 6 mm ; kpl. 2 szt.	1/25	kpl.	5,96 zł
S-38925	110 / 35 / Ø 6 mm	1/100	szt.	3,73 zł
S-38927	160 / 35 / Ø 6 mm ; kpl. 2 szt.	1/250	kpl.	10,57 zł

Kij teleskopowy

PREMIUM



- przeznaczony do uchwytów wałków malarskich

Indeks	Informacje dodatkowe	Opak.	j.m.	Cena / j.m.
S-38883	1,0 - 2,0 m	1/25	szt.	13,17 zł
S-38885	1,5 - 3,0 m	1/25	szt.	18,67 zł

Kratka malarska

PREMIUM



- do odprowadzania nadmiaru farby z wałków malarskich

Indeks	Informacje dodatkowe	Opak.	j.m.	Cena / j.m.
S-38887	270 x 290 mm	1/50	szt.	2,07 zł
S-38889	200 x 240 mm	1/50	szt.	1,29 zł

Kuweta malarska

PREMIUM



- mini: dla wałka o szerokości 5 cm

Indeks	Informacje dodatkowe	Opak.	j.m.	Cena / j.m.
S-38891	100 x 200 mm ; mini	1/50	szt.	1,04 zł
S-38893	150 x 290 mm ; mała	1/50	szt.	1,92 zł
S-38895	240 x 320 mm ; średnia	1/50	szt.	4,73 zł
S-38897	330 x 340 mm ; duża	1/50	szt.	7,65 zł

Wiadro malarskie

PREMIUM



Indeks	Informacje dodatkowe	Opak.	j.m.	Cena / j.m.
S-38896	8 L	1/20	szt.	9,15 zł
S-38898	12 L	1/20	szt.	14,49 zł

Uchwyt malarski

PREMIUM



Indeks	Informacje dodatkowe	Opak.	j.m.	Cena / j.m.
S-38899	do wałka 50 / Ø 6 mm	1/50	szt.	1,94 zł
S-38903	do wałka 100 / Ø 6 mm	1/50	szt.	2,46 zł
S-38905	do wałka 180 / Ø 8 mm	1/50	szt.	4,57 zł
S-38907	do wałka 250 / Ø 8 mm	1/50	szt.	5,22 zł
S-38901	do wałka 100 / Ø 6 mm - kaloryferowy	1/50	szt.	2,86 zł

Zestaw malarski - Microfaser WOOD



- kuweta mała (15x29 cm)
- 2 wałki do malowania rzadkimi farbami - bejce, akryle, lazury
- dzięki zastosowaniu specjalnej tkaniny, maluje się nimi łatwo i bez chlapania
- pozostawiają niewielką strukturę
- uchwyt malarski do wałka

Indeks	Informacje dodatkowe	Opak.	j.m.	Cena / j.m.
S-38917	kuweta 150 x 290 mm ; uchwyt 100 / Ø 6 mm ; 2 x Microfaser 100 mm	1/25	kpl.	10,21 zł

Zestaw malarski - Złota nić UNIVERSAL

PREMIUM



- kuweta mała (15x29 cm)
- 2 wałki wykonane z poliakrylu przeznaczonego do farb emulsyjnych i akrylowych
- doskonale rozprowadzają farbę
- tworzą delikatną strukturę
- uchwyt malarski do wałka

Indeks	Informacje dodatkowe	Opak.	j.m.	Cena / j.m.
S-38913	kuweta 150 x 290 mm ; uchwyt 100 / Ø 6 mm ; 2 x Złota nić 100 mm	1/25	kpl.	8,84 zł

Zestaw malarski - Zielona nić ACRYL

PREMIUM



- kuweta mała (15x29 cm)
- 2 wałki wykonane z poliestru, przeznaczonego do farb dwuskładnikowych oraz gęstych farb jednokrotnego krycia
- bardzo mocna tkanina wytrzymała na rozdarcie oraz ścieranie
- uchwyt malarski do wałka
- idealny na niezbyt równe powierzchnie ścian i sufitów

Indeks	Informacje dodatkowe	Opak.	j.m.	Cena / j.m.
S-38911	kuweta 150 x 290 mm ; uchwyt 100 / Ø 6 mm ; 2 x Zielona nić 100 mm	1/25	kpl.	8,16 zł

Zestaw malarski - Velur NITRO

PREMIUM



- kuweta mała (15x29 cm)
- 2 wałki przeznaczone do wszystkich farb i lakierów, w tym na bazie rozpuszczalników nitro (odporne na ich działanie)
- wykonane w technologii termofuzji
- pozostawia gładką powierzchnię
- uchwyt malarski do wałka
- idealne na lamperie, podłogi itp.

Indeks	Informacje dodatkowe	Opak.	j.m.	Cena / j.m.
S-38909	kuweta 150 x 290 mm ; uchwyt 100 / Ø 6 mm ; 2 x Velur 100 mm	1/25	kpl.	10,07 zł

Zestaw malarski - Moltopren ACRYL

PREMIUM



- kuweta mała (15x29 cm)
- 2 wałki wykonane z gąbki o gęstości 30kg/m³
- uchwyt malarski do wałka
- idealny do farb olejnych i nitro
- do malowania elementów o nieregularnych kształtach

Indeks	Informacje dodatkowe	Opak.	j.m.	Cena / j.m.
S-38919	kuweta 150 x 290 mm ; uchwyt 100 / Ø 6 mm ; 2 x Moltopren 110 mm	1/25	kpl.	7,08 zł

Pędzel angielski UNIVERSAL

PREMIUM



- do wszelkiego rodzaju farb olejnych oraz nitro

Indeks	Informacje dodatkowe	Opak.	j.m.	Cena / j.m.
S-38970	1" / 44 mm	1/24	szt.	2,55 zł
S-38972	1.5" / 51 mm	1/24	szt.	2,98 zł
S-38974	2" / 51 mm	1/24	szt.	3,44 zł
S-38976	2.5" / 51 mm	1/24	szt.	3,84 zł
S-38978	3" / 57 mm	1/24	szt.	5,67 zł
S-38980	3.5" / 57 mm	1/12	szt.	6,47 zł
S-38982	4" / 64 mm	1/12	szt.	7,41 zł

Pędzel angielski WOOD

PREMIUM



•do lakierów, bejc i impregnatów do drewna

Indeks	Informacje dodatkowe	Opak.	j.m.	Cena / j.m.
S-38990	1" / 51 mm	1/24	szt.	4,32 zł
S-38992	1.5" / 51 mm	1/24	szt.	4,82 zł
S-38994	2" / 57 mm	1/24	szt.	6,07 zł
S-38996	2.5" / 57 mm	1/24	szt.	7,30 zł
S-38998	3" / 57 mm	1/24	szt.	8,49 zł
S-39000	3.5" / 57 mm	1/12	szt.	10,05 zł

Pędzel angielski ACRYL

PREMIUM



•do farb emulsyjnych, akrylowych i lateksowych

Indeks	Informacje dodatkowe	Opak.	j.m.	Cena / j.m.
S-39002	1" / 51 mm	1/24	szt.	3,43 zł
S-39004	1.5" / 51 mm	1/24	szt.	3,96 zł
S-39006	2" / 57 mm	1/24	szt.	5,01 zł
S-39008	2.5" / 57 mm	1/24	szt.	6,19 zł
S-39010	3" / 57 mm	1/24	szt.	6,84 zł
S-39012	3.5" / 57 mm	1/12	szt.	7,90 zł

Pędzel angielski NITRO

PREMIUM



•do wszelkiego rodzaju farb olejnych oraz nitro

Indeks	Informacje dodatkowe	Opak.	j.m.	Cena / j.m.
S-39020	1" / 25,5 mm	1/24	szt.	2,99 zł
S-39022	1.5" / 38 mm	1/24	szt.	3,50 zł
S-39024	2" / 51 mm	1/24	szt.	4,97 zł
S-39026	2,5" / 63,5 mm	1/24	szt.	5,95 zł
S-39028	3" / 76 mm	1/24	szt.	7,04 zł
S-39030	3,5" / 89 mm	1/12	szt.	8,28 zł
S-39032	4" / 102 mm	1/12	szt.	9,28 zł

Pędzel okrągły UNIVERSAL

PREMIUM



•do wszelkiego rodzaju farb i lakierów

Indeks	Informacje dodatkowe	Opak.	j.m.	Cena / j.m.
S-38940	Ø20 / 44 mm	1/24	szt.	2,51 zł
S-38942	Ø30 / 44 mm	1/24	szt.	3,57 zł
S-38944	Ø40 / 51 mm	1/24	szt.	5,13 zł
S-38946	Ø50 / 57 mm	1/12	szt.	7,89 zł
S-38948	Ø60 / 57 mm	1/12	szt.	10,72 zł

Pędzel kaloryferowy UNIVERSAL

PREMIUM



•do wszelkiego rodzaju farb i lakierów

Indeks	Informacje dodatkowe	Opak.	j.m.	Cena / j.m.
S-38950	25 / 44 mm	1/24	szt.	2,54 zł
S-38952	36 / 44 mm	1/24	szt.	2,86 zł
S-38954	50 / 51 mm	1/24	szt.	3,39 zł
S-38956	63 / 57 mm	1/24	szt.	4,42 zł

Pędzel tapetowy UNIVERSAL

PREMIUM



•do farb emulsyjnych i emalii
•do nierównych oraz większych powierzchni, zapewnia szybsze malowanie

Indeks	Informacje dodatkowe	Opak.	j.m.	Cena / j.m.
S-38958	70 / 51 mm	1/12	szt.	7,71 zł
S-38960	90 / 51 mm	1/12	szt.	8,91 zł
S-38962	110 / 57 mm	1/12	szt.	11,82 zł
S-38964	130 / 57 mm	1/12	szt.	13,99 zł
S-38966	140 / 64 mm	1/12	szt.	18,34 zł
S-38968	150 / 64 mm	1/12	szt.	20,21 zł

Pędzel tapetowy WOOD

PREMIUM



•do lakierów i bejc
•do nierównych oraz większych powierzchni, zapewnia szybsze malowanie

Indeks	Informacje dodatkowe	Opak.	j.m.	Cena / j.m.
S-39014	130 / 57 mm	1/12	szt.	15,45 zł

Pędzel ławkowiec UNIVERSAL

PREMIUM



•do farb emulsyjnych
•do nierównych oraz większych powierzchni, zapewnia szybsze malowanie

Indeks	Informacje dodatkowe	Opak.	j.m.	Cena / j.m.
S-38984	190 / 83 mm	1/6	szt.	48,10 zł
S-38986	180 / 76 mm	1/6	szt.	41,25 zł
S-38988	170 / 70 mm	1/6	szt.	35,50 zł

Folia ochronna



•wykonana z regranulatów

Indeks	Informacje dodatkowe	Opak.	j.m.	Cena / j.m.
S-47620	4 x 5 m ; HDPE ; 60 g ; cienka	1/40	szt.	1,79 zł
S-47630	4 x 5 m ; LDPE ; 300 g ; standard	1/35	szt.	4,22 zł
S-47632	4 x 5 m ; LDPE ; 260 g ; standard	1/35	szt.	3,56 zł
S-47640	4 x 5 m ; LDPE ; 500 g ; extra mocna	1/20	szt.	6,08 zł
S-47650	4 x 5 m ; LDPE ; 900 g ; super gruba	1/10	szt.	10,82 zł

Folia ochronna

PREMIUM



•wykonana z oryginałów

Indeks	Informacje dodatkowe	Opak.	j.m.	Cena / j.m.
S-47670	4 x 5 m ; LDPE ; 500 g ; extra mocna	1/30	szt.	7,33 zł

Folia ochronna z taśmą samoprzylepną

PREMIUM



•taśma samoprzylepna na całej długości folii
•nie pozostawia śladów na zabezpieczanej powierzchni

Indeks	Informacje dodatkowe	Opak.	j.m.	Cena / j.m.
S-47681	55 cm x 30 m	1/50	szt.	10,01 zł
S-47683	140 cm x 20 m	1/25	szt.	13,12 zł
S-47685	210 cm x 20 m	1/25	szt.	19,01 zł

10. TAŚMY



Taśma maskująca papierowa



•wykonana z papieru krepowego
•klej hot – melt (kauczuk syntetyczny)
•mocna i pewna przyczepność do większości powierzchni

Indeks	Informacje dodatkowe	Opak.	j.m.	Cena / j.m.
S-38219	19 mm x 25 m	1/48	szt.	1,16 zł
S-38225	25 mm x 25 m	1/36	szt.	1,55 zł
S-38230	30 mm x 25 m	1/40	szt.	1,86 zł
S-38238	38 mm x 25 m	1/24	szt.	2,35 zł
S-38248	48 mm x 25 m	1/24	szt.	2,95 zł
S-38271	30 mm x 50 m	1/40	szt.	3,65 zł
S-38274	38 mm x 50 m	1/24	szt.	4,63 zł
S-38277	48 mm x 50 m	1/24	szt.	5,85 zł

Taśma maskująca

PREMIUM



•nie pozostawia śladów do 3 dni wewnątrz pomieszczeń
•można stosować ze wszystkimi rodzajami farb
•pozostawia idealne, równe krawędzie

Indeks	Informacje dodatkowe	Opak.	j.m.	Cena / j.m.
S-38549	25 mm x 25 m ; biała	1/48	szt.	2,86 zł
S-38552	38 mm x 25 m ; biała	1/36	szt.	4,35 zł
S-38555	48 mm x 25 m ; biała	1/24	szt.	5,48 zł
S-38558	25 mm x 50 m ; biała	1/48	szt.	5,49 zł
S-38561	38 mm x 50 m ; biała	1/36	szt.	8,36 zł
S-38564	48 mm x 50 m ; biała	1/24	szt.	10,57 zł

Taśma maskująca

PREMIUM



•nie pozostawia śladów do 14 dni na zewnątrz pomieszczeń
•odporna na działanie warunków atmosferycznych i promieni UV
•można stosować ze wszystkimi rodzajami farb
•pozostawia idealne, równe krawędzie

Indeks	Informacje dodatkowe	Opak.	j.m.	Cena / j.m.
S-38531	30 mm x 25 m ; niebieska	1/40	szt.	4,44 zł
S-38534	38 mm x 25 m ; niebieska	1/24	szt.	5,63 zł
S-38537	48 mm x 25 m ; niebieska	1/24	szt.	7,01 zł
S-38540	30 mm x 50 m ; niebieska	1/40	szt.	8,67 zł
S-38543	38 mm x 50 m ; niebieska	1/24	szt.	10,90 zł
S-38546	48 mm x 50 m ; niebieska	1/24	szt.	13,76 zł

Taśma pakowa brązowa



•wykonana z folii polipropylenowej
•klej hot – melt (kauczuk syntetyczny)
•mocna i pewna przyczepność

Indeks	Informacje dodatkowe	Opak.	j.m.	Cena / j.m.
S-38240	48 mm x 40 m	1/12/36	szt.	2,41 zł
S-38260	48 mm x 60 m	1/12/36	szt.	3,62 zł

Taśma pakowa transparentna



- wykonana z folii polipropylenowej
- klej hot – melt (kautczuk syntetyczny)
- mocna i pewna przyczepność

Indeks	Informacje dodatkowe	Opak.	j.m.	Cena / j.m.
S-38340	48 mm x 40 m	1/12/36	szt.	2,41 zł
S-38360	48 mm x 60 m	1/12/36	szt.	3,62 zł

Taśma PVC karbowana



- jednostronnie klejąca o podwyższonej wytrzymałości
- odporna na promienie UV

Indeks	Informacje dodatkowe	Opak.	j.m.	Cena / j.m.
S-38330	30 mm x 25 m	1/54	szt.	5,54 zł
S-38338	38 mm x 25 m	1/54	szt.	7,01 zł
S-38348	48 mm x 25 m	1/54	szt.	8,86 zł

Taśma dwustronna



- wykonana z folii polipropylenowej
- klej hot – melt (kautczuk syntetyczny)
- mocna i pewna przyczepność

Indeks	Informacje dodatkowe	Opak.	j.m.	Cena / j.m.
S-38505	48 mm x 5 m	1/72	szt.	2,50 zł
S-38510	48 mm x 10 m	1/72	szt.	4,69 zł
S-38525	48 mm x 15 m	1/48	szt.	10,63 zł

Taśma uniwersalna



- wykonana z folii polipropylenowej wzmocnionej tkaniną
- klej hot – melt (kautczuk syntetyczny)
- mocna i pewna przyczepność
- uniwersalne zastosowanie

Indeks	Informacje dodatkowe	Opak.	j.m.	Cena / j.m.
S-38405	48 mm x 5 m	1/72	szt.	2,85 zł
S-38410	48 mm x 10 m	1/72	szt.	4,48 zł
S-38425	48 mm x 25 m	1/48	szt.	9,83 zł
S-38450	48 mm x 50 m	1/24	szt.	17,43 zł

Taśma tynkarska



- wysoka siła klejenia
- odporna na warunki atmosferyczne
- do użytku na zewnątrz jak i wewnątrz budynków

Indeks	Informacje dodatkowe	Opak.	j.m.	Cena / j.m.
S-38461	38 mm x 20 m	1/42	szt.	6,72 zł
S-38463	48 mm x 20 m	1/36	szt.	7,66 zł
S-38465	48 mm x 50 m	1/24	szt.	18,65 zł

Taśma piankowa dwustronna



- wysoka przyczepność
- duża trwałość połączenia

Indeks	Informacje dodatkowe	Opak.	j.m.	Cena / j.m.
S-38475	19 mm x 5 m	1/90	szt.	4,94 zł

Taśma z włókna szklanego



Indeks	Informacje dodatkowe	Opak.	j.m.	Cena / j.m.
S-38560	50 mm x 25 m	1/100	szt.	4,41 zł

Taśma narożnikowa



- taśma narożnikowa z wkładką aluminiową
- felcowana po środku
- do narożników o dowolnym kącie
- do zabezpieczania zewnętrznych i wewnętrznych narożników ścian gipsowo-kartonowych

Indeks	Informacje dodatkowe	Opak.	j.m.	Cena / j.m.
S-38585	50 mm x 30 m	1/10	szt.	40,47 zł

Taśma ostrzegawcza



- wykonana z folii polipropylenowej

Indeks	Informacje dodatkowe	Opak.	j.m.	Cena / j.m.
S-38580	75 mm x 100 m	1/24	szt.	9,51 zł

Taśma izolacyjna



- wykonana z PVC
- grubość 0,13 mm
- różne kolory

Indeks	Informacje dodatkowe	Opak.	j.m.	Cena / j.m.
S-38615	15 mm x 10 m ; czarny ; opak. 10 szt.	10/240	szt.	1,22 zł
S-38620	15 mm x 10 m ; biały ; opak. 10 szt.	10/240	szt.	1,22 zł
S-38625	15 mm x 10 m ; niebieski ; opak. 10 szt.	10/240	szt.	1,22 zł
S-38630	15 mm x 10 m ; czerwony ; opak. 10 szt.	10/240	szt.	1,22 zł
S-38635	15 mm x 10 m ; żółto-zielony ; opak. 10 szt.	10/240	szt.	1,22 zł
S-38640	15 mm x 10 m ; mix ; opak. 10 szt.	10/240	szt.	1,22 zł
S-38715	19 mm x 20 m ; czarny ; opak. 10 szt.	10/120	szt.	3,00 zł
S-38720	19 mm x 20 m ; biały ; opak. 10 szt.	10/120	szt.	2,97 zł
S-38725	19 mm x 20 m ; niebieski ; opak. 10 szt.	10/120	szt.	2,97 zł
S-38730	19 mm x 20 m ; czerwony ; opak. 10 szt.	10/120	szt.	2,97 zł
S-38735	19 mm x 20 m ; żółto-zielony ; opak. 10 szt.	10/120	szt.	2,97 zł
S-38740	19 mm x 20 m ; mix ; opak. 10 szt.	10/120	szt.	3,00 zł

11. NARZĘDZIA BUDOWLANE

Wyciskacz do mas silikonowych



- wytrzymały, stalowy korpus
- mocny sześciokątny pręt
- zabezpieczenie przed kapaniem silikonu
- do lekkich prac domowych

Indeks	Informacje dodatkowe	Opak.	j.m.	Cena / j.m.
S-37001	230 mm	1/50	szt.	9,23 zł

Wyciskacz do mas silikonowych



- wytrzymały, stalowy korpus
- zabezpieczenie przed kapaniem silikonu
- do lekkich prac domowych

Indeks	Informacje dodatkowe	Opak.	j.m.	Cena / j.m.
S-37002	230 mm	1/24	szt.	10,19 zł

Wyciskacz do mas silikonowych



- wytrzymały, stalowy korpus
- mechanizm zapadkowy
- antypoślizgowa rękojeść
- w komplecie szpilka do udrażniania aplikatora
- do lekkich prac domowych

Indeks	Informacje dodatkowe	Opak.	j.m.	Cena / j.m.
S-37005	230 mm	1/24	szt.	15,29 zł

Wyciskacz do mas silikonowych



- wykonany ze stali i aluminium
- zabezpieczenie przed kapaniem silikonu
- obrotowy uchwyt
- w komplecie szpilka do udrażniania aplikatora

Indeks	Informacje dodatkowe	Opak.	j.m.	Cena / j.m.
S-37007	230mm	1/24	szt.	19,94 zł

Wyciskacz do mas silikonowych



- wykonane ze stali i aluminium
- zabezpieczenie przed kapaniem silikonu

Indeks	Informacje dodatkowe	Opak.	j.m.	Cena / j.m.
S-37009	225 mm	1/15	szt.	29,02 zł
S-37011	600 mm	1/12	szt.	35,76 zł

Wyciskacz do mas silikonowych

PREMIUM



- szeroki, mocny zamek popychający wkret
- mocna stalowa nakrętka łącząca szkielet z korpusem
- odpowiednio zagięta grubsza i szersza blacha zwiększa sztywność konstrukcji

Indeks	Informacje dodatkowe	Opak.	j.m.	Cena / j.m.
S-37013	240 mm	1/12	szt.	32,42 zł

Wyciskacz do mas silikonowych

PREMIUM



- szeroki, mocny zamek popychający wkręt
- szczelnie dopasowana do tuby podkładka PVC
- solidny, masywny dozownik PVC

Indeks	Informacje dodatkowe	Opak.	j.m.	Cena / j.m.
S-37015	225 mm	1/12	szt.	40,06 zł

Pistolet do piany



- precyzyjny, mosiężny regulator spustu
- super szczelny korpus
- precyzyjna, mosiężna dysza

Indeks	Informacje dodatkowe	Opak.	j.m.	Cena / j.m.
S-47500	-	1/20	szt.	52,75 zł

Szpachla malarska



- stal nierdzewna
- uchwyt drewniany, lakierowany

Indeks	Informacje dodatkowe	Opak.	j.m.	Cena / j.m.
S-37003	30 mm	1/12/240	szt.	3,28 zł
S-37004	40 mm	1/12/240	szt.	3,57 zł
S-37006	60 mm	1/12/240	szt.	4,01 zł
S-37008	80 mm	1/12/240	szt.	4,39 zł
S-37010	100 mm	1/12/240	szt.	5,07 zł
S-37012	120 mm	1/12/240	szt.	5,96 zł

Szpachla malarska



- stal nierdzewna
- ergonomiczny, wygodny uchwyt dwukomponentowy

Indeks	Informacje dodatkowe	Opak.	j.m.	Cena / j.m.
S-37040	40 mm	1/12/240	szt.	7,60 zł
S-37060	60 mm	1/12/240	szt.	8,65 zł
S-37080	80 mm	1/12/240	szt.	9,81 zł
S-37100	100 mm	1/12/240	szt.	12,42 zł
S-37120	120 mm	1/12/240	szt.	13,38 zł
S-37125	150 mm	1/12/120	szt.	15,91 zł

Szpachla malarska



- stal nierdzewna
- ergonomiczny, wygodny, dwukomponentowy uchwyt

Indeks	Informacje dodatkowe	Opak.	j.m.	Cena / j.m.
S-37127	200 mm	1/12/120	szt.	16,18 zł
S-37129	240 mm	1/12/120	szt.	18,32 zł

Szpachla japońska



- wykonana z tworzywa sztucznego

Indeks	Informacje dodatkowe	Opak.	j.m.	Cena / j.m.
S-37130	50 / 80 / 100 / 120 mm ; kpl. 4 szt.	1/20/200	kpl.	3,46 zł

Szpachla japońska



- stal węglowa
- uchwyt z tworzywa sztucznego

Indeks	Informacje dodatkowe	Opak.	j.m.	Cena / j.m.
S-37140	50 / 80 / 100 / 120 mm ; kpl. 4 szt.	1/20/200	kpl.	7,24 zł

Szpachla fasadowa



- stal węglowa hartowana
- rękojeść z tworzywa sztucznego

Indeks	Informacje dodatkowe	Opak.	j.m.	Cena / j.m.
S-37715	150 mm	1/25	szt.	2,61 zł
S-37720	200 mm	1/25	szt.	3,73 zł
S-37725	250 mm	1/25	szt.	4,80 zł
S-37735	350 mm	1/25	szt.	5,98 zł
S-37745	450 mm	1/25	szt.	8,01 zł

Skrobak do farb



- wygodna, plastikowa rękojeść
- wymienne ostrza trapezowe S-17667
- zabezpieczenie ostrza podczas przechowywania

Indeks	Informacje dodatkowe	Opak.	j.m.	Cena / j.m.
S-37184	145 x 62 mm	1/100/500	szt.	2,40 zł

Czerpak murarski



- stal ocynkowana
- uchwyt drewniany, lakierowany

Indeks	Informacje dodatkowe	Opak.	j.m.	Cena / j.m.
S-37170	Ø170 mm	1/6/30	szt.	22,73 zł

Kielnia sztukatorska



- stal nierdzewna
- uchwyt drewniany, lakierowany

Indeks	Informacje dodatkowe	Opak.	j.m.	Cena / j.m.
S-37350	60 mm	1/12/120	szt.	6,92 zł
S-37351	80 mm	1/12/120	szt.	7,58 zł
S-37352	100 mm	1/12/120	szt.	8,25 zł

Kielnia sztukatorska



- stal nierdzewna lub węglowa
- uchwyt dwukomponentowy

Indeks	Informacje dodatkowe	Opak.	j.m.	Cena / j.m.
S-37450	60 mm ; stal nierdzewna	1/12/120	szt.	7,52 zł
S-37451	80 mm ; stal nierdzewna	1/12/120	szt.	8,36 zł
S-37452	100 mm ; stal nierdzewna	1/12/120	szt.	9,01 zł
S-37455	80 mm ; stal węglowa	1/12/120	szt.	9,75 zł
S-37457	100 mm ; stal węglowa	1/12/120	szt.	10,21 zł
S-37459	120 mm ; stal węglowa	1/12/120	szt.	10,48 zł

Kielnia sztukatorska wewnętrzna



- stal węglowa
- uchwyt drewniany, lakierowany

Indeks	Informacje dodatkowe	Opak.	j.m.	Cena / j.m.
S-37374	80 x 80 mm	1/12/120	szt.	9,34 zł

Kielnia sztukatorska zewnętrzna



- stal węglowa
- uchwyt drewniany, lakierowany

Indeks	Informacje dodatkowe	Opak.	j.m.	Cena / j.m.
S-37372	80 x 80 mm	1/12/120	szt.	9,34 zł

Kielnia trapezowa



- stal nierdzewna
- uchwyt drewniany, lakierowany

Indeks	Informacje dodatkowe	Opak.	j.m.	Cena / j.m.
S-37362	140 mm	1/12/120	szt.	9,91 zł
S-37364	140 mm ; wąska	1/12/120	szt.	8,36 zł
S-37366	160 mm	1/12/120	szt.	10,43 zł
S-37368	180 mm	1/12/120	szt.	11,01 zł

Kielnia trapezowa



- stal nierdzewna lub węglowa
- uchwyt dwukomponentowy

Indeks	Informacje dodatkowe	Opak.	j.m.	Cena / j.m.
S-37462	140 mm ; stal nierdzewna	1/12/120	szt.	9,20 zł
S-37464	140 mm ; wąska ; stal nierdzewna	1/12/120	szt.	10,91 zł
S-37466	160 mm ; stal nierdzewna	1/12/120	szt.	11,45 zł
S-37468	180 mm ; stal nierdzewna	1/12/120	szt.	12,35 zł
S-37469	140 mm ; stal węglowa	1/30	szt.	11,53 zł
S-37471	160 mm ; stal węglowa	1/30	szt.	12,22 zł
S-37473	180 mm ; stal węglowa	1/30	szt.	12,54 zł

Kielnia trójkątna



- stal węglowa
- uchwyt drewniany, lakierowany

Indeks	Informacje dodatkowe	Opak.	j.m.	Cena / j.m.
S-37157	190 mm	1/30	szt.	11,18 zł
S-37159	210 mm	1/30	szt.	11,71 zł

Kielnia do fugowania



- stal węglowa
- uchwyt drewniany, lakierowany

Indeks	Informacje dodatkowe	Opak.	j.m.	Cena / j.m.
S-37322	8 mm	1/12/120	szt.	5,20 zł
S-37324	10 mm	1/12/120	szt.	5,36 zł
S-37327	12 mm	1/12/120	szt.	5,44 zł

Kielnia do betonu komórkowego



- gruba blacha malowana proszkowo
- uchwyt z drewna bukowego

Indeks	Informacje dodatkowe	Opak.	j.m.	Cena / j.m.
S-37751	115 mm	1/10	szt.	21,84 zł
S-37753	240 mm	1/10	szt.	27,08 zł

Wiertło do bloczków z betonu komórkowego



- blacha stalowa ocynkowana
- uchwyt sześciokątny

Indeks	Informacje dodatkowe	Opak.	j.m.	Cena / j.m.
S-37761	Ø80 / 280 mm	1/50	szt.	14,97 zł

Rylec do gazobetonu



- blacha stalowa malowana proszkowo
- ramię - płaskownik
- uchwyt - drewno bukowe

Indeks	Informacje dodatkowe	Opak.	j.m.	Cena / j.m.
S-37759	600 mm	1/10	szt.	23,73 zł

Paca nierdzewna 280 x 128 mm



- blat wykonany ze stali nierdzewnej
- grubość 0,7 mm
- uchwyt z tworzywa sztucznego

Indeks	Informacje dodatkowe	Opak.	j.m.	Cena / j.m.
S-37204	gładka	1/30	szt.	9,68 zł
S-37206	6 x 6 ząb	1/30	szt.	9,87 zł
S-37208	8 x 8 ząb	1/30	szt.	9,87 zł
S-37210	10 x 10 ząb	1/30	szt.	9,87 zł

Paca nierdzewna 280 x 130 mm



- stal nierdzewna
- uchwyt drewniany, lakierowany

Indeks	Informacje dodatkowe	Opak.	j.m.	Cena / j.m.
S-37214	gładka	1/30	szt.	15,19 zł
S-37216	6 x 6 ząb	1/30	szt.	15,14 zł
S-37218	8 x 8 ząb	1/30	szt.	15,14 zł
S-37220	10 x 10 ząb	1/30	szt.	15,14 zł

Paca nierdzewna 280 x 130 mm



- stal nierdzewna
- uchwyt dwukomponentowy

Indeks	Informacje dodatkowe	Opak.	j.m.	Cena / j.m.
S-37224	gładka	1/30	szt.	16,90 zł
S-37225	NOWOŚĆ 4 x 4 ząb	1/30	szt.	17,10 zł
S-37226	6 x 6 ząb	1/30	szt.	17,09 zł
S-37228	8 x 8 ząb	1/30	szt.	17,09 zł
S-37230	10 x 10 ząb	1/30	szt.	17,09 zł
S-37232	NOWOŚĆ 12 x 12 ząb	1/30	szt.	17,78 zł

Paca nierdzewna 380 x 130 mm



- stal nierdzewna
- uchwyt drewniany, lakierowany

Indeks	Informacje dodatkowe	Opak.	j.m.	Cena / j.m.
S-37300	gładka	1/30	szt.	19,89 zł
S-37306	6 x 6 ząb	1/30	szt.	20,06 zł
S-37308	8 x 8 ząb	1/30	szt.	20,06 zł
S-37310	10 x 10 ząb	1/30	szt.	20,06 zł

Paca nierdzewna 480 x 130 mm



- stal nierdzewna
- uchwyt drewniany, lakierowany

Indeks	Informacje dodatkowe	Opak.	j.m.	Cena / j.m.
S-37400	gładka	1/30	szt.	24,11 zł
S-37408	8 x 8 ząb	1/30	szt.	24,19 zł
S-37410	10 x 10 ząb	1/30	szt.	24,19 zł

Paca nierdzewna 580 x 130 mm



- stal nierdzewna
- uchwyt drewniany, lakierowany

Indeks	Informacje dodatkowe	Opak.	j.m.	Cena / j.m.
S-37500	gładka	1/30	szt.	29,27 zł

Paca PVC z filcem / z gumą



- korpus z tworzywa sztucznego
- stopka z filcu o grubości 5 mm
- stopka z gumy o grubości 5 mm

Indeks	Informacje dodatkowe	Opak.	j.m.	Cena / j.m.
S-37513	270 x 130 mm ; filc 5mm	1/35	szt.	10,91 zł
S-37515	270 x 130 mm ; guma 5mm	1/35	szt.	8,55 zł

Paca PVC z gąbką



- korpus z tworzywa sztucznego
- gąbka gęsta - miękka o małych porach
- gąbka rzadka - ostra o dużych porach

Indeks	Informacje dodatkowe	Opak.	j.m.	Cena / j.m.
S-37517	270 x 130 mm ; gęsta	1/25	szt.	8,07 zł
S-37519	270 x 130 mm ; rzadka	1/25	szt.	7,92 zł

Paca ABS



- korpus z tworzywa sztucznego

Indeks	Informacje dodatkowe	Opak.	j.m.	Cena / j.m.
S-37520	2 mm	1/10	szt.	5,89 zł
S-37522	3 mm	1/10	szt.	5,89 zł

Paca PVC szlifierska



- korpus z tworzywa sztucznego
- stopka z gumy o grubości 3 mm
- mocowanie za pomocą śrub motylkowych lub na zatrzask

Indeks	Informacje dodatkowe	Opak.	j.m.	Cena / j.m.
S-37523	225 x 100 mm ; na śruby	1/30	szt.	6,41 zł
S-37525	210 x 100 mm ; na zatrzask	1/30	szt.	6,77 zł

Paca tarka



- korpus z tworzywa sztucznego
- podkład z blachy ocynkowanej, dziurowany

Indeks	Informacje dodatkowe	Opak.	j.m.	Cena / j.m.
S-37527	270 mm	1/20	szt.	15,91 zł
S-37529	400 mm	1/10	szt.	25,51 zł

Paca styropianowa



- wysoka twardość styropianu zapewni dłuższą żywotność

Indeks	Informacje dodatkowe	Opak.	j.m.	Cena / j.m.
S-37627	270 mm	1/10	szt.	3,73 zł
S-37632	320 mm	1/10	szt.	5,74 zł
S-37645	450 mm	1/10	szt.	7,62 zł
S-37660	600 mm	1/10	szt.	8,98 zł
S-37675	750 mm	1/10	szt.	11,55 zł
S-37680	900 mm	1/10	szt.	15,08 zł

Wiadro



- wykonane z tworzywa sztucznego
- metalowy uchwyt

Indeks	Informacje dodatkowe	Opak.	j.m.	Cena / j.m.
S-37812	12 L ; małe	1/1155	szt.	4,64 zł
S-37816	16 L ; średnie	1/510	szt.	6,78 zł
S-37822	20 L ; duże	1/450	szt.	8,15 zł

Kastra budowlana okrągła



- wykonana z tworzywa sztucznego
- uchwyty transportowe

Indeks	Informacje dodatkowe	Opak.	j.m.	Cena / j.m.
S-37833	40 L ; mała	1/315	szt.	18,86 zł
S-37835	65 L ; średnia	1/180	szt.	20,60 zł
S-37837	90 L ; duża	1/160	szt.	26,97 zł

Kastra budowlana prostokątna



- wykonana z tworzywa sztucznego
- uchwyty transportowe

Indeks	Informacje dodatkowe	Opak.	j.m.	Cena / j.m.
S-37845	40 L ; mała	1/285	szt.	17,08 zł
S-37865	60 L ; średnia	1/270	szt.	18,90 zł
S-37890	80 L ; duża	1/180	szt.	24,77 zł

Mieszadło do farb



- stal ocynkowana galwanicznie
- Ø55 mm - pręt Ø6 mm
- Ø80, 100 mm - pręt sześciokątny 7 mm

Indeks	Informacje dodatkowe	Opak.	j.m.	Cena / j.m.
S-37922	Ø60 mm	1/30	szt.	6,32 zł
S-37932	Ø80 mm	1/30	szt.	9,24 zł
S-37940	Ø100 mm	1/30	szt.	10,90 zł

Mieszadło do zapraw



- stal ocynkowana galwanicznie
- Ø55 mm - pręt Ø6 mm
- Ø80, 100 mm - pręt sześciokątny 7 mm

Indeks	Informacje dodatkowe	Opak.	j.m.	Cena / j.m.
S-37952	Ø55 mm	1/30	szt.	6,85 zł
S-37962	Ø80 mm	1/30	szt.	8,97 zł
S-37972	Ø100 mm	1/30	szt.	10,41 zł

Szpadel prosty

NOWOŚĆ



- Do lekkich prac ogrodniczych

Indeks	Informacje dodatkowe	Opak.	j.m.	Cena / j.m.
S-47450	trzonek drewniany	1	szt.	37,20 zł

Szpadel ostry

NOWOŚĆ



- Do lekkich prac ogrodniczych

Indeks	Informacje dodatkowe	Opak.	j.m.	Cena / j.m.
S-47451	trzonek drewniany	1	szt.	37,20 zł

Szpadel drenarski

NOWOŚĆ



- Do prac szkółarskich, do prac budowlanych

Indeks	Informacje dodatkowe	Opak.	j.m.	Cena / j.m.
S-47453	trzonek drewniany	1	szt.	66,00 zł

Szpadel prosty

NOWOŚĆ



- Do prac budowlanych i porządkowych

Indeks	Informacje dodatkowe	Opak.	j.m.	Cena / j.m.
S-47454	trzonek metalowy	1	szt.	49,50 zł

Szpadel ostry

NOWOŚĆ



- Do prac budowlanych i porządkowych

Indeks	Informacje dodatkowe	Opak.	j.m.	Cena / j.m.
S-47456	trzonek metalowy	1	szt.	49,50 zł

Łopata piaskowa

NOWOŚĆ



- Do prac budowlanych i porządkowych

Indeks	Informacje dodatkowe	Opak.	j.m.	Cena / j.m.
S-47469	trzonek metalowy	1	szt.	49,50 zł

Łopata piaskowa



- wykonana ze stali utwardzonej
- trzonek drewniany topola

Indeks	Informacje dodatkowe	Opak.	j.m.	Cena / j.m.
S-47438	trzonek drewniany	1/4	szt.	24,38 zł

Łopata do węgla

PREMIUM



- wykonana ze stali utwardzonej
- przetłaczana
- nitowana
- trzonek drewniany - bukowy, zakończony uchwytem dwukomponentowym

Indeks	Informacje dodatkowe	Opak.	j.m.	Cena / j.m.
S-47444	trzonek drewniany	1/4	szt.	49,49 zł

Łopata

PREMIUM



- używana do prac porządkowych
- odporna na wysoką temperaturę
- głęboka, nadaje się do zbierania żwiru, piasku, ziemi, kamienia oraz popiołu

-32°C
GUARANTY

3***
years
GUARANTY

Indeks	Informacje dodatkowe	Opak.	j.m.	Cena / j.m.
S-47480	400 mm / trzonek drewniany	1/10/160	szt.	25,51 zł

Łopata

PREMIUM



- używana do materiałów sypkich
- odporna na wysoką temperaturę
- listwa aluminiowa
- przeznaczona do prac związanych z załadunkiem i przesypaniem zbóż

-32°C
GUARANTY

3***
years
GUARANTY

Indeks	Informacje dodatkowe	Opak.	j.m.	Cena / j.m.
S-47482	390 mm / trzonek drewniany	1/10/120	szt.	36,77 zł

Łopata do śniegu



PREMIUM

- odporna na niską temperaturę
- listwa aluminiowa
- przeznaczona do prac z usuwaniem śniegu

-32°C
GUARANTY 3 years
GUARANTY

Indeks	Informacje dodatkowe	Opak.	j.m.	Cena / j.m.
S-47484	550 mm / trzonek aluminiowy	1/10/160	szt.	61,32 zł

Kilof



- głowica wykonana ze stali węglowej
- trzon z drewna bukowego

Indeks	Informacje dodatkowe	Opak.	j.m.	Cena / j.m.
S-47486	1,5 kg	1	szt.	63,66 zł
S-47488	2,5 kg	1	szt.	69,09 zł

Widły do kopania

NOWOŚĆ



- Do przekopywania gleby

Indeks	Informacje dodatkowe	Opak.	j.m.	Cena / j.m.
S-47490	trzonek drewniany	1	szt.	62,85 zł

Widły do siana

NOWOŚĆ



- Do prac rolnych i ogrodowych

Indeks	Informacje dodatkowe	Opak.	j.m.	Cena / j.m.
S-47492	trzonek drewniany	1	szt.	39,25 zł

Widły gospodarcze

NOWOŚĆ



- Do prac rolnych i ogrodowych

Indeks	Informacje dodatkowe	Opak.	j.m.	Cena / j.m.
S-47494	trzonek drewniany; 3 zęby	1	szt.	39,78 zł
S-47496	trzonek drewniany; 4 zęby	1	szt.	42,33 zł

Widły do ziemniaków

NOWOŚĆ



- Do prac rolnych

Indeks	Informacje dodatkowe	Opak.	j.m.	Cena / j.m.
S-47498	trzonek drewniany	1	szt.	69,30 zł

Wąż ogrodowo-budowlany

NOWOŚĆ



Quadro

- odporny na działanie promieni UV
- odporny na osadzanie glonów wewnątrz węża
- lekki i wytrzymały dzięki 4 warstwom oraz oplocie krzyżowym
- odporny na niskie temperatury
- elastyczny

Indeks	Informacje dodatkowe	Opak.	j.m.	Cena / j.m.
S-37801	Ø1/2" x 20 mb	1/132	szt.	25,50 zł
S-37803	Ø1/2" x 30 mb	1/110	szt.	38,25 zł
S-37805	Ø1/2" x 50 mb	1/64	szt.	63,75 zł
S-37807	Ø3/4" x 25 mb	1/66	szt.	57,50 zł
S-37809	Ø3/4" x 50 mb	1/35	szt.	115,00 zł
S-37811	Ø1" x 25 mb	1/35	szt.	120,00 zł

12. NARZĘDZIA GLAZURNICZE

Przyrząd do cięcia i łamania glazury



- maksymalna grubość cięcia: 12 mm
- kąt cięcia: 90°
- łożyskowany suwak ostrza
- sztywne prowadnice
- gruba podstawa
- antypoślizgowa nakładka

Indeks	Informacje dodatkowe	Opak.	j.m.	Cena / j.m.
S-38155	700 mm	1/2	szt.	328,96 zł
S-38157	1000 mm	1	szt.	394,40 zł

Przyrząd do cięcia i łamania glazury

PREMIUM



- maksymalna grubość cięcia: 16 mm
- kąt cięcia: 0° - 60°
- łożyskowany suwak ostrza
- utwardzona stalowa prowadnica
- sztywny aluminiowy blat
- stalowy kątownik nastawny

Indeks	Informacje dodatkowe	Opak.	j.m.	Cena / j.m.
S-38159	600 mm	1/2	szt.	385,73 zł
S-38161	800 mm	1/2	szt.	443,61 zł

Nóż do cięcia glazury

PREMIUM



- wykonany ze stali hartowanej
- kółko tnące Ø8 mm
- do cięcia płytek ceramicznych, porcelany, gresu
- do maszynek: S-38153, S-38155, S-38157

Indeks	Informacje dodatkowe	Opak.	j.m.	Cena / j.m.
S-38162	Ø8 mm	1/100/200	szt.	15,47 zł

Kółko do cięcia glazury

PREMIUM



- powłoka Ti
- do cięcia płytek ceramicznych, porcelany, gresu
- do maszynek: S-38159, S-38161

Indeks	Informacje dodatkowe	Opak.	j.m.	Cena / j.m.
S-38167	Ø22 x 5 x 6 mm	1/50	szt.	37,06 zł

Kliny do glazury



- wykonane z tworzywa sztucznego
- pakowane w opakowania na zawieszki typu euro

Indeks	Informacje dodatkowe	Opak.	j.m.	Cena / j.m.
S-39520	małe ; kpl. 100 szt.	1/50	kpl.	1,52 zł
S-39540	duże ; kpl. 30 szt.	1/50	kpl.	1,55 zł

Krzyżki do glazury - typ T



- wykonane z tworzywa sztucznego
- pakowane w opakowania na zawieszki typu euro

Indeks	Informacje dodatkowe	Opak.	j.m.	Cena / j.m.
S-39692	6 mm ; kpl. 50 szt.	1/30	kpl.	1,53 zł
S-39694	8 mm ; kpl. 30 szt.	1/40	kpl.	1,53 zł
S-39696	10 mm ; kpl. 30 szt.	1/30	kpl.	1,53 zł

Krzyżki do glazury



- wykonane z tworzywa sztucznego
- pakowane w opakowania na zawieszki typu euro

Indeks	Informacje dodatkowe	Opak.	j.m.	Cena / j.m.
S-39610	1 mm ; kpl. 150 szt.	1/50	kpl.	1,53 zł
S-39615	1,5 mm ; kpl. 150 szt.	1/50	kpl.	1,53 zł
S-39620	2 mm ; kpl. 150 szt.	1/40	kpl.	1,55 zł
S-39625	2,5 mm ; kpl. 150 szt.	1/40	kpl.	1,53 zł
S-39630	3 mm ; kpl. 150 szt.	1/40	kpl.	1,53 zł
S-39640	4 mm ; kpl. 100 szt.	1/40	kpl.	1,53 zł
S-39650	5 mm ; kpl. 75 szt.	1/40	kpl.	1,53 zł
S-39660	6 mm ; kpl. 50 szt.	1/30	kpl.	1,53 zł
S-39680	8 mm ; kpl. 30 szt.	1/40	kpl.	1,53 zł
S-39690	10 mm ; kpl. 30 szt.	1/30	kpl.	1,53 zł

Fugownica



• drewniana oprawa

Indeks	Informacje dodatkowe	Opak.	j.m.	Cena / j.m.
S-39715	150 mm	1/10	szt.	2,69 zł
S-39720	200 mm	1/10	szt.	3,14 zł
S-39730	300 mm	1/10	szt.	3,83 zł

Szpachelka



• przeznaczenie: do wyrównywania nałożonej świeżo fugi
• ergonomiczny kształt pozwala na pracę w różnych miejscach
• krawędzie ścięte pod różnymi kątami
• elastyczna guma o dużej odporności na ścieranie

Indeks	Informacje dodatkowe	Opak.	j.m.	Cena / j.m.
S-39735	-	1/10	szt.	5,23 zł

Paca do fugowania

PREMIUM



• elastyczna guma o dużej odporności na ścieranie
• krawędzie ścięte pod różnymi kątami
• wygodny uchwyt z tworzywa sztucznego

Indeks	Informacje dodatkowe	Opak.	j.m.	Cena / j.m.
S-37531	95 x 255 mm	1/12	szt.	15,86 zł

Wiardo glazurnicze + kratka + rolki



• wygodna podziałka
• rolki Ø40 x 230 mm
• kratka do usuwania nadmiaru wody
• mocny uchwyt
• możliwość zastosowania kółek S-39766

Indeks	Informacje dodatkowe	Opak.	j.m.	Cena / j.m.
S-39769	22 L	1	szt.	55,30 zł

Kółka do wiadra glazurniczego



• wykonane z tworzywa sztucznego
• do wiadra glazurniczego S-39769

Indeks	Informacje dodatkowe	Opak.	j.m.	Cena / j.m.
S-39766	kpl. 4 szt.	1	kpl.	16,90 zł

13. NARZĘDZIA OGÓLNE

Dłuta do drewna

PREMIUM



• wykonane ze stali chromowo-wanadowej
• ergonomiczna rękojeść odporna na wstrząsy
• metalowa osłona na końcówce rękojeści do pobijania
• wykonane z wysokogatunkowej stali
• rękojeść dwukomponentowa
• pakowane w blisterach

Indeks	Informacje dodatkowe	Opak.	j.m.	Cena / j.m.
S-40104	6 / 12 / 18 / 25 mm ; 4 el.	1/6/24	kpl.	106,22 zł

Dłuto

PREMIUM



• wykonane ze stali chromowo-wanadowej
• ergonomiczna rękojeść odporna na wstrząsy
• metalowa osłona na końcówce rękojeści do pobijania
• wykonane z wysokogatunkowej stali
• rękojeść dwukomponentowa
• pakowane w blisterach

Indeks	Informacje dodatkowe	Opak.	j.m.	Cena / j.m.
S-40006	6 mm	1/20/60	szt.	25,66 zł
S-40008	8 mm	1/20/60	szt.	25,66 zł
S-40010	10 mm	1/20/60	szt.	25,66 zł
S-40012	12 mm	1/20/60	szt.	25,66 zł
S-40016	16 mm	1/20/60	szt.	26,73 zł
S-40018	18 mm	1/20/60	szt.	26,73 zł
S-40020	20 mm	1/20/60	szt.	26,73 zł
S-40022	22 mm	1/20/60	szt.	26,73 zł
S-40025	25 mm	1/20/60	szt.	26,73 zł
S-40032	32 mm	1/20/60	szt.	30,68 zł
S-40038	38 mm	1/20/60	szt.	34,61 zł

Pilnik do metalu

PREMIUM



• wykonany z wysokogatunkowej stali
• rękojeść dwukomponentowa
• pakowane w blisterach

Indeks	Informacje dodatkowe	Opak.	j.m.	Cena / j.m.
S-40303	200 mm ; płaski	1/10/100	szt.	13,30 zł
S-40305	200 mm ; okrągły	1/10/100	szt.	11,95 zł
S-40307	200 mm ; półokrągły	1/10/100	szt.	15,16 zł
S-40309	200 mm ; trójkątny	1/10/100	szt.	13,17 zł

Tarnik do drewna

PREMIUM



• wykonany z wysokogatunkowej stali
• rękojeść dwukomponentowa
• pakowane w blisterach

Indeks	Informacje dodatkowe	Opak.	j.m.	Cena / j.m.
S-40411	200 mm ; płaski	1/10/100	szt.	11,69 zł
S-40413	200 mm ; okrągły	1/10/100	szt.	12,01 zł
S-40415	200 mm ; półokrągły	1/10/100	szt.	13,06 zł

Pilniki do metalu

PREMIUM



• wykonane z wysokogatunkowej stali
• rękojeść dwukomponentowa
• pakowane w blisterach

Indeks	Informacje dodatkowe	Opak.	j.m.	Cena / j.m.
S-40333	200 mm ; 3 el.	1/5/30	kpl.	38,76 zł

Tarniki do drewna

PREMIUM



• wykonane z wysokogatunkowej stali
• rękojeść dwukomponentowa
• pakowane w blisterach

Indeks	Informacje dodatkowe	Opak.	j.m.	Cena / j.m.
S-40433	200 mm ; 3 el.	1/5/30	kpl.	32,88 zł

Pilniki i tarniki

PREMIUM



• wykonane z wysokogatunkowej stali
• rękojeść dwukomponentowa
• pudełko z tworzywa sztucznego
• pilniki: płaski, trójkątny, półokrągły
• tarniki: półokrągły, okrągły

Indeks	Informacje dodatkowe	Opak.	j.m.	Cena / j.m.
S-40435	200 mm ; 5 el.	1/6	kpl.	63,04 zł

Pilniki iglaki

PREMIUM



• wykonane z wysokogatunkowej stali
• rękojeść dwukomponentowa
• pudełko z tworzywa sztucznego
• płaski, półokrągły, okrągły, kwadratowy, trójkątny

Indeks	Informacje dodatkowe	Opak.	j.m.	Cena / j.m.
S-40506	100 mm ; 6 el.	1/6/48	kpl.	29,52 zł

Pilniki iglaki

PREMIUM



• wykonane z wysokogatunkowej stali
• nasyp diamentowy
• pudełko z tworzywa sztucznego
• płaski, półokrągły, okrągły, kwadratowy, trójkątny

Indeks	Informacje dodatkowe	Opak.	j.m.	Cena / j.m.
S-40610	100 mm ; 10 el.	1/12/36	kpl.	68,50 zł

Kłódka mosiężna



• hartowany kabłąk

Indeks	Informacje dodatkowe	Opak.	j.m.	Cena / j.m.
S-40730	30 mm	1/12/600	szt.	4,83 zł
S-40740	40 mm	1/12/300	szt.	7,48 zł
S-40750	50 mm	1/12/144	szt.	10,56 zł
S-40760	60 mm	1/12/144	szt.	15,31 zł

Kłódka mosiężna trzpieniowa



•hartowany sworzeń

Indeks	Informacje dodatkowe	Opak.	j.m.	Cena / j.m.
S-40850	50 mm	1/6/120	szt.	32,51 zł
S-40860	60 mm	1/6/96	szt.	41,95 zł
S-40870	70 mm	1/6/60	szt.	60,58 zł
S-40890	90 mm	1/6/36	szt.	81,02 zł

Kłódka żeliwna



•hartowany kabłąk

Indeks	Informacje dodatkowe	Opak.	j.m.	Cena / j.m.
S-40632	32 mm	1/6/240	szt.	4,94 zł
S-40638	38 mm	1/6/180	szt.	5,80 zł
S-40650	50 mm	1/6/90	szt.	9,28 zł
S-40663	63 mm	1/6/48	szt.	14,25 zł
S-40675	75 mm	1/6/36	szt.	19,83 zł

Ścisk stolarski



•dwukomponentowa rękojeść
•mocna konstrukcja

Indeks	Informacje dodatkowe	Opak.	j.m.	Cena / j.m.
S-46525	50 x 250 mm	1/10/50	szt.	18,77 zł
S-46830	80 x 300 mm	1/5/25	szt.	31,13 zł
S-46030	120 x 300 mm	1/5/10	szt.	54,48 zł
S-46050	120 x 500 mm	1/5/10	szt.	63,54 zł
S-46080	120 x 800 mm	1/5/10	szt.	77,92 zł
S-46100	120 x 1000 mm	1/5/10	szt.	86,99 zł

Osełka



•drobnoziarnista

Indeks	Informacje dodatkowe	Opak.	j.m.	Cena / j.m.
S-36230	230 mm	1/50/100	szt.	2,38 zł

Ołówek stolarski



•17,5 cm

Indeks	Informacje dodatkowe	Opak.	j.m.	Cena / j.m.
S-47007	kpl. 12 szt.	1/12/240	kpl.	4,73 zł

Sznurek techniczny

PREMIUM



•różne kolory
•pleciony
•wysoka odporność na przetarcia

Indeks	Informacje dodatkowe	Opak.	j.m.	Cena / j.m.
S-47050	50 m	1	szt.	10,72 zł

Plandeka impregnowana



•plandeka PE wykonana z polipropylenu
•skutecznie chroni przed deszczem, słońcem i wiatrem

Indeks	Informacje dodatkowe	Opak.	j.m.	Cena / j.m.
S-47635	3 x 5 m	1/12	szt.	44,58 zł
S-47646	4 x 6 m	1/8	szt.	65,40 zł
S-47658	5 x 8 m	1/5	szt.	107,96 zł

Folia stretch



Indeks	Informacje dodatkowe	Opak.	j.m.	Cena / j.m.
S-47680	50 cm / 1,0 - 1,3 kg / transparent	1/6	szt.	26,46 zł
S-47697	50 cm / 2,2 - 2,5 kg / transparent	1/6	szt.	55,90 zł

Folia stretch



Indeks	Informacje dodatkowe	Opak.	j.m.	Cena / j.m.
S-47698	50 cm / 1,0 - 1,3 kg / czarna	1/6	szt.	28,53 zł
S-47699	50 cm / 2,2 - 2,5 kg / czarna	1/6	szt.	60,48 zł

Folia stretch



Indeks	Informacje dodatkowe	Opak.	j.m.	Cena / j.m.
S-47700	10 cm / 0,21-0,25 kg / z rączką / transparent	1/30	szt.	8,22 zł

Folia stretch



Indeks	Informacje dodatkowe	Opak.	j.m.	Cena / j.m.
S-47701	10 cm / 0,21-0,25 kg / do rączki MiniRap / transparent	1/50	szt.	8,30 zł

Worki na śmieci



•wykonane z tworzywa LDPE
•bardzo pojemne
•super mocne

Indeks	Informacje dodatkowe	Opak.	j.m.	Cena / j.m.
S-47690	120 L ; 70 x 110 cm ; opak. 20 szt.	1/11	kpl.	17,10 zł
S-47692	160 L ; 91 x 110 cm ; opak. 10 szt.	1/19	kpl.	12,76 zł
S-47694	240 L ; 120 x 150 cm ; opak. 10 szt.	1/8	kpl.	21,66 zł

Worki na gruz



•wykonane z tworzywa LDPE
•bardzo pojemne
•super mocne

Indeks	Informacje dodatkowe	Opak.	j.m.	Cena / j.m.
S-47696	120 L ; 70 x 110 cm ; opak. 10 szt.	1/9	kpl.	20,97 zł

Elektrody spawalnicze



•powłoka z tlenku tytanu

Indeks	Informacje dodatkowe	Opak.	j.m.	Cena / j.m.
S-47452	Ø2,5 x 350 mm	5/20	kg	12,55 zł
S-47455	Ø3,2 x 350 mm	5/20	kg	11,42 zł
S-47458	Ø4,0 x 400 mm	5/20	kg	10,98 zł

Szczotka druciana



•wyprofilowana plastikowa rękojeść
•drot mosiądzowany

Indeks	Informacje dodatkowe	Opak.	j.m.	Cena / j.m.
S-47715	250 mm	1/12/120	szt.	5,09 zł

Szczotka druciana



•rękojeść z litego drewna, wyprofilowana
•otwór do zawieszenia
•drot mosiądzowany

Indeks	Informacje dodatkowe	Opak.	j.m.	Cena / j.m.
S-47723	3 - rzędowa	1/10	szt.	3,06 zł
S-47724	4 - rzędowa	1/10	szt.	3,35 zł
S-47725	5 - rzędowa	1/10	szt.	3,54 zł
S-47726	6 - rzędowa	1/10	szt.	3,78 zł

Szczotka do ulic



- oprawa z drewna bukowego
- uchwyt na trzonek z tworzywa sztucznego
- włosie PET Ø0,9 mm x 55 mm
- kompatybilna z trzonkiem S-47774

Indeks	Informacje dodatkowe	Opak.	j.m.	Cena / j.m.
S-47730	300 mm ; PET Ø0,9 mm x 55 mm	1/10/700	szt.	8,30 zł
S-47732	400 mm ; PET Ø0,9 mm x 55 mm	1/10/700	szt.	10,80 zł
S-47734	500 mm ; PET Ø0,9 mm x 55 mm	1/10/490	szt.	13,85 zł
S-47736	600 mm ; PET Ø0,9 mm x 55 mm	1/10/490	szt.	16,62 zł
S-47738	800 mm ; PET Ø0,9 mm x 55 mm	1/10/350	szt.	23,54 zł

Szczotka do ulic ze skrobakiem



- oprawa z drewna bukowego
- skrobak z blachy ocynkowanej z uchwytem na trzonek
- włosie PET Ø0,9 mm x 67 mm
- kompatybilna z trzonkiem S-47779

Indeks	Informacje dodatkowe	Opak.	j.m.	Cena / j.m.
S-47740	400 mm ; PET Ø0,9 mm x 67 mm	1/20/600	szt.	35,45 zł

Szczotka do ulic z długim włosiem



- oprawa z drewna bukowego
- gwintowany otwór na trzonek
- włosie PET Ø 1,0mm x 135 mm
- kompatybilna z trzonkami S-47776 i S-47778

Indeks	Informacje dodatkowe	Opak.	j.m.	Cena / j.m.
S-47742	240 mm ; PET Ø1,0 mm x 135 mm	1/25/1000	szt.	8,87 zł

Zamiatacz domowy



- oprawa z drewna bukowego
- gwintowany otwór na trzonek
- włosie PET Ø0,25 mm x 55 mm
- kompatybilny z trzonkami S-47776 i S-47778

Indeks	Informacje dodatkowe	Opak.	j.m.	Cena / j.m.
S-47744	300 mm ; PET Ø0,25 mm x 55 mm	1/30/1200	szt.	8,30 zł
S-47746	350 mm ; PET Ø0,25 mm x 55 mm	1/28/1120	szt.	9,97 zł
S-47748	400 mm ; PET Ø0,25 mm x 55 mm	1/24/960	szt.	11,63 zł

Zamiatacz przemysłowy



- oprawa z drewna bukowego
- uchwyt na trzonek z tworzywa sztucznego
- włosie PET Ø0,25 mm x 55 mm
- kompatybilny z trzonkiem S-47774

Indeks	Informacje dodatkowe	Opak.	j.m.	Cena / j.m.
S-47750	500 mm ; PET Ø0,25 mm x 55 mm	1/10/700	szt.	13,85 zł
S-47752	600 mm ; PET Ø0,25mm x 55mm	1/10/490	szt.	16,62 zł
S-47754	800 mm ; PET Ø0,25 mm x 55 mm	1/10/400	szt.	23,54 zł

Zmiotka



- oprawa z drewna bukowego
- rękojeść z otworem do zawieszania
- włosie PET Ø0,25 mm x 55 mm

Indeks	Informacje dodatkowe	Opak.	j.m.	Cena / j.m.
S-47756	280 mm ; PET Ø0,25 mm x 55 mm	1/64/256	szt.	4,98 zł

Szczotka do szorowania uniwersalna



- oprawa z drewna bukowego
- gwintowany uchwyt na trzonek z blachy ocynkowanej
- włosie PET Ø0,80 mm x 55 mm
- kompatybilna z trzonkiem S-47774

Indeks	Informacje dodatkowe	Opak.	j.m.	Cena / j.m.
S-47758	220 mm ; PET Ø0,8mm x 55mm	1/12	szt.	9,13 zł

Szczotka do szorowania ręcznego



- profilowana oprawa z drewna bukowego
- włosie PET Ø0,50 mm x 25 mm

Indeks	Informacje dodatkowe	Opak.	j.m.	Cena / j.m.
S-47760	215 mm ; PET 25mm	1/48	szt.	3,87 zł
S-47761	215 mm ; BASYNA 25mm	1/48	szt.	4,15 zł

Szczotka smołowiec



- przeznaczona do substancji ciekłych i lepkich takich jak smoła czy lepik
- można zastosować do kija Ø23 S-47774

Indeks	Informacje dodatkowe	Opak.	j.m.	Cena / j.m.
S-47763	170 mm ; 55mm ; 18mm	1/40	szt.	6,15 zł

Szczotka do kosiarki



- oprawa z drewna bukowego
- rękojeść z otworem do zawieszania
- skrobak z tworzywa sztucznego
- włosie PET 30 mm

Indeks	Informacje dodatkowe	Opak.	j.m.	Cena / j.m.
S-47770	315 mm ; PET 30 mm, skrobak PVC	1/15/1620	szt.	7,20 zł

Szczotka do kostki brukowej



- trzonek z drewna sosnowego
- oprawa z drewna bukowego
- skrobak z grubej blachy stalowej ocynkowanej
- włosie z drutu stalowego Ø4,0 mm x 35 mm

Indeks	Informacje dodatkowe	Opak.	j.m.	Cena / j.m.
S-47772	drut Ø4,0 mm x 35 mm	1/10/320	szt.	15,23 zł

Szufelka metalowa tłoczona



- lakierowana proszkowo
- trzonek z drewna bukowego

Indeks	Informacje dodatkowe	Opak.	j.m.	Cena / j.m.
S-47781	520 x 225 mm	1/5	szt.	12,11 zł

Trzonek



Indeks	Informacje dodatkowe	Opak.	j.m.	Cena / j.m.
S-47774	23 x 1400 mm ; drewno ; bez gwintu	1/25	szt.	6,99 zł
S-47776	22 x 1200 mm ; drewno ; gwintowany	1/25	szt.	5,51 zł
S-47778	22 x 1200 mm ; metal ; gwintowany	1/25	szt.	3,45 zł
S-47779	28 x 1400 mm ; drewno ; bez gwintu	1/25	szt.	10,22 zł

Kable rozruchowe



- mocne sprężynowe zaciski

Indeks	Informacje dodatkowe	Opak.	j.m.	Cena / j.m.
S-47764	400A / 2,5 m	1	szt.	53,37 zł

Linka elastyczna



- rdzeń wykonany ze splotu pojedynczych gumek lateksowych
- metalowe haki z drutu stalowego

Indeks	Informacje dodatkowe	Opak.	j.m.	Cena / j.m.
S-47830	Ø10 mm x 80 cm	1/100	szt.	4,68 zł

Taśma elastyczna



- rdzeń wykonany ze splotu pojedynczych gumek lateksowych
- haki z tworzywa sztucznego

Indeks	Informacje dodatkowe	Opak.	j.m.	Cena / j.m.
S-47832	16 mm x 80 cm	1/100/200	szt.	5,18 zł

Taśma holownicza



- wykonana z wysokogatunkowego materiału
- odporna na przecieranie, działanie promieni UV i wilgoci
- mocne metalowe zaczepy z blokadą
- pokrowiec do przechowywania i transportu

Indeks	Informacje dodatkowe	Opak.	j.m.	Cena / j.m.
S-47834	4 m x 50 mm; 2000 kg	1/20	szt.	35,65 zł
S-47836	4 m x 50 mm; 3000 kg	1/20	szt.	54,27 zł

Pasy do ładunków



- taśma z polipropylenu
- aluminiowe klamry
- komplet 2 szt.

Indeks	Informacje dodatkowe	Opak.	j.m.	Cena / j.m.
S-47846	25 mm x 2,5 m; 200 kg; kpl. 2 szt.	1/50/100	szt.	9,35 zł

Pas do ładunków



- taśma z polipropylenu
- klamra zapadkowa ze stali węglowej, ocynkowana galwanicznie

Indeks	Informacje dodatkowe	Opak.	j.m.	Cena / j.m.
S-47848	25 mm x 5 m; 300 kg	1/20/40	szt.	13,14 zł

Pasy do ładunków



- dwuczęściowe, wykonane z włókien poliestrowych
- odporne na przecieranie, działanie promieni UV i wilgoci
- mocny lakierowany hak ze stali węglowej
- masywna klamra z mechanizmem zapadkowym ze stali węglowej, ocynkowanej galwanicznie
- uchwyt pokryty tworzywem sztucznym
- komplet 4 szt.

Indeks	Informacje dodatkowe	Opak.	j.m.	Cena / j.m.
S-47842	25 mm x 4,5 m; 700 kg; kpl. 4 szt.	1/8	szt.	70,41 zł

Pas do ładunków



- dwuczęściowy, wykonany z włókien poliestrowych
- odporny na przecieranie, działanie promieni UV i wilgoci
- mocny lakierowany podwójny hak ze stali węglowej
- masywna klamra z mechanizmem zapadkowym ze stali węglowej, ocynkowanej galwanicznie
- uchwyt pokryty tworzywem sztucznym

Indeks	Informacje dodatkowe	Opak.	j.m.	Cena / j.m.
S-47844	38 mm x 5 m; 2000 kg	1/10	szt.	56,36 zł

Pas do ładunków



- dwuczęściowy, wykonany z włókien poliestrowych
- odporny na przecieranie, działanie promieni UV i wilgoci
- mocny lakierowany podwójny hak ze stali węglowej
- masywna klamra z mechanizmem zapadkowym ze stali węglowej, ocynkowanej galwanicznie
- uchwyt pokryty tworzywem sztucznym

Indeks	Informacje dodatkowe	Opak.	j.m.	Cena / j.m.
S-47840	50 mm x 8 m; 5000 kg	1/6	szt.	95,77 zł

Skrzynka narzędziowa



- ergonomiczna rączka
- 2 organizery
- wyciągana półka
- możliwość zamknięcia na kłódkę
- wytrzymała obudowa

Indeks	Informacje dodatkowe	Opak.	j.m.	Cena / j.m.
S-47404	15" (398 x 200 x 186 mm)	1/108	szt.	25,20 zł
S-47407	18" (458 x 257 x 227 mm)	1/60	szt.	34,86 zł
S-47411	22" (550 x 267 x 270 mm)	1/42	szt.	46,71 zł

Przedłużacz jednogniazdowy

NOWOŚĆ



- Przedłużacz jednogniazdowy do zastosowań domowych

Indeks	Informacje dodatkowe	Opak.	j.m.	Cena / j.m.
S-46620	10m, IP44; 16A; 3680 W; H05RR-F; 3X1,5mm ²	1	szt.	84,86 zł
S-46623	20m, IP44; 16A; 3680 W; H05RR-F; 3X1,5mm ²	1	szt.	151,15 zł
S-46625	30m, IP44; 16A; 3680 W; H05RR-F; 3X1,5mm ²	1	szt.	219,14 zł
S-46627	40m, IP44; 16A; 3680 W; H05RR-F; 3X1,5mm ²	1	szt.	301,44 zł

Drabina domowa 120kg

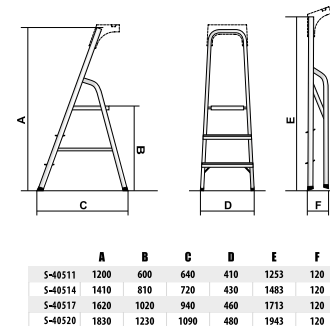

	A	B	C	D	E	F
S-40511	1200	600	640	410	1253	120
S-40514	1410	810	720	430	1483	120
S-40517	1620	1020	940	460	1713	120
S-40520	1830	1230	1090	480	1943	120

EN 131

- maksymalne obciążenie: 120kg
- podłużnice w górnej części tworzą wygodną poręcz
- stabilna platforma 25 cm x 25 cm
- antypoślizgowe przetłoczenia na podestę
- stopki z tworzywa sztucznego
- szerokie stopnie

Indeks	Informacje dodatkowe	Opak.	j.m.	Cena / j.m.
S-40511	3 stopnie (z podestem); 2,80 kg; 1200 mm; 600 mm	1/36	szt.	100,13 zł
S-40514	4 stopnie (z podestem); 3,00 kg; 1410 mm; 810 mm	1/36	szt.	107,26 zł
S-40517	5 stopni (z podestem); 3,60 kg; 1620 mm; 1020 mm	1/36	szt.	134,21 zł
S-40520	6 stopni (z podestem); 4,30 kg; 1830 mm; 1230 mm	1/36	szt.	179,63 zł

Drabina domowa 150kg

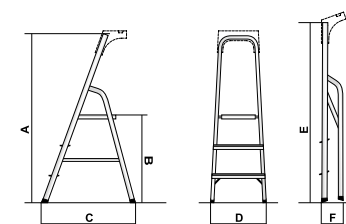

	A	B	C	D	E	F
S-40531	1175	565	610	405	1253	120
S-40534	1396	780	765	430	1483	120
S-40537	1617	995	920	455	1713	120
S-40540	1837	1210	1075	479	1943	120
S-40543	2058	1425	1230	503	2173	120
S-40546	2279	1640	1385	528	2403	120

EN 131

- wykonane zgodnie z normą EN 131
- maksymalne obciążenie: 150 kg
- podłużnice w górnej części tworzą wygodną poręcz
- stabilna platforma 25 cm x 25 cm
- antypoślizgowe przetłoczenia na podestę
- stopki z tworzywa sztucznego
- szerokie stopnie

Indeks	Informacje dodatkowe	Opak.	j.m.	Cena / j.m.
S-40531	3 stopnie (z podestem); 2,2 kg; 1175 mm; 565 mm	1/36	szt.	110,75 zł
S-40534	4 stopnie (z podestem); 3,7 kg; 1396 mm; 780 mm	1/36	szt.	129,98 zł
S-40537	5 stopni (z podestem); 4,3 kg; 1617 mm; 995 mm	1/36	szt.	160,40 zł
S-40540	6 stopni (z podestem); 4,6 kg; 1837 mm; 1210 mm	1/36	szt.	193,59 zł
S-40543	7 stopni (z podestem); 5,6 kg; 2058 mm; 1425 mm	1/36	szt.	218,54 zł
S-40546	8 stopni (z podestem); 6,7 kg; 2279 mm; 1640 mm	1/36	szt.	242,11 zł

Drabina przemysłowa 150kg

PREMIUM

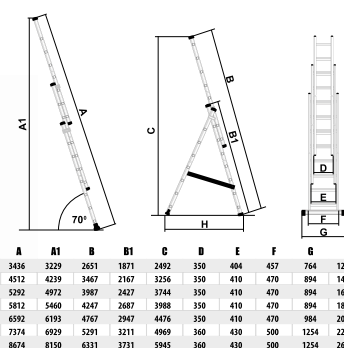

	A	A1	B	B1	C	D	E	F	G	H
S-40551	3436	3229	2651	1671	2492	350	404	457	764	1236
S-40554	4512	4239	3467	2167	3226	350	410	470	804	1481
S-40557	5292	4972	3987	2427	3744	350	410	470	894	1661
S-40560	5812	5400	4247	2687	3988	350	410	470	894	1661
S-40563	6592	6193	4767	2947	4476	350	410	470	984	2011
S-40566	7374	6929	5291	3211	4969	360	430	500	1254	2237
S-40572	8674	8150	6331	3731	5965	360	430	500	1254	2612

EN 131

- wykonane zgodnie z normą EN 131
- maksymalne obciążenie: 150 kg
- ogranicznik wysuwu
- stopki z tworzywa sztucznego

Indeks	Informacje dodatkowe	Opak.	j.m.	Cena / j.m.
S-40551	3 elementy x 7 stopni; 9,5 kg; 3436 mm	1/20	szt.	384,56 zł
S-40554	3 elementy x 8 stopni; 12,5 kg; 4512 mm	1/20	szt.	537,19 zł
S-40557	3 elementy x 9 stopni; 14,0 kg; 5292 mm	1/20	szt.	558,27 zł
S-40560	3 elementy x 10 stopni; 18,4 kg; 5812 mm	1/20	szt.	694,38 zł
S-40563	3 elementy x 11 stopni; 22,1 kg; 6592 mm	1/20	szt.	713,82 zł
S-40566	3 elementy x 12 stopni; 26,0 kg; 7374 mm	1/20	szt.	1035,14 zł
S-40572	3 elementy x 14 stopni; 34,0 kg; 8674 mm	1/20	szt.	1214,98 zł

Drabina wielofunkcyjna

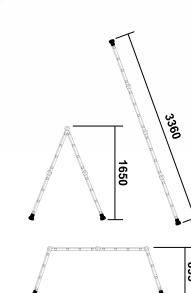

EN 131

- wykonana zgodnie z normą EN 131
- maksymalne obciążenie: 150 kg
- stabilna platforma z antypoślizgowymi przetłoczeniami
- antypoślizgowe stopki z tworzywa sztucznego

Indeks	Informacje dodatkowe	Opak.	j.m.	Cena / j.m.
S-40230	11,5 kg	1	szt.	568,08 zł

Drabina domowa dwustronna 150kg

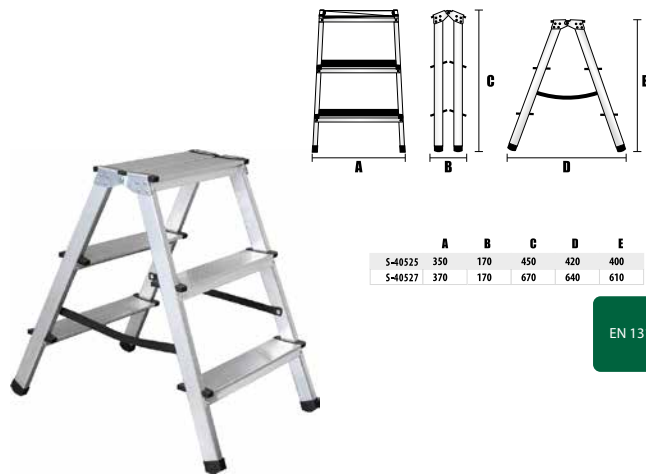

	A	B	C	D	E
S-40525	350	170	450	420	400
S-40527	370	170	670	640	610

EN 131

- maksymalne obciążenie: 150 kg
- szerokie, antypoślizgowe stopnie
- stopki z tworzywa sztucznego

Indeks	Informacje dodatkowe	Opak.	j.m.	Cena / j.m.
S-40525	2 x 2 stopnie (z podestem) ; 1,20 kg	1	szt.	115,50 zł
S-40527	2 x 3 stopnie (z podestem) ; 2,20 kg	1	szt.	151,93 zł

Drabina teleskopowa

PREMIUM

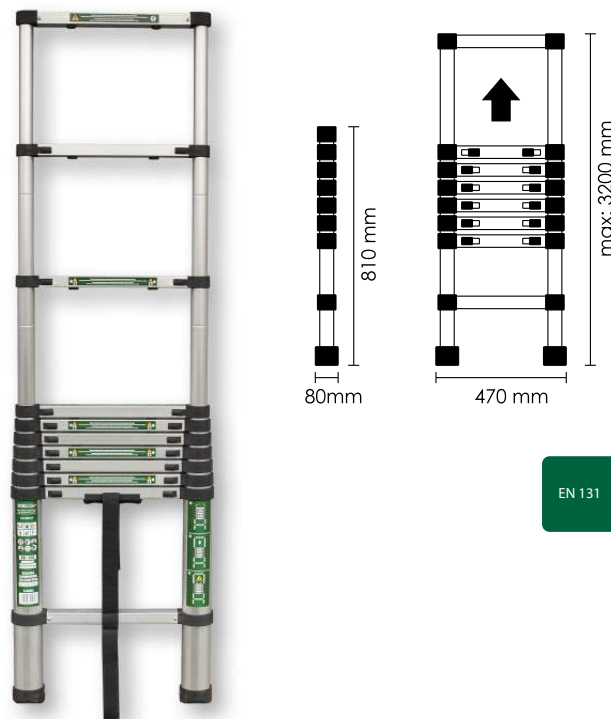

EN 131

- wykonana zgodnie z normą EN 131
- maksymalne obciążenie: 150 kg
- gumowe stopki antypoślizgowe
- taśma zabezpieczająca drabinę przed rozłożeniem
- kompaktowy rozmiar

Indeks	Informacje dodatkowe	Opak.	j.m.	Cena / j.m.
S-40614	11 stopni ; 9,0 kg ; 3200 mm	1	szt.	512,24 zł

Drabina malarska drewniana

PREMIUM

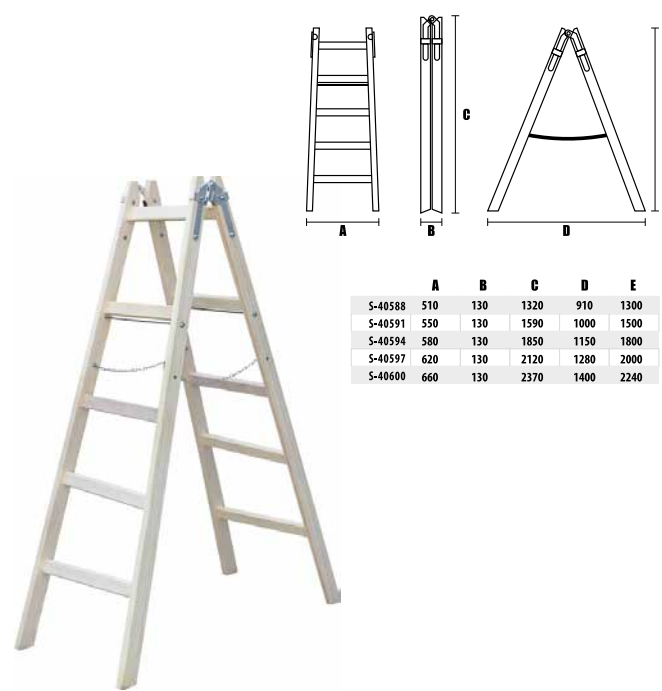

	A	B	C	D	E
S-40588	510	130	1320	910	1300
S-40591	550	130	1590	1000	1500
S-40594	580	130	1850	1150	1800
S-40597	620	130	2120	1280	2000
S-40600	660	130	2370	1400	2240

- wykonana z beżosękowego drewna sosnowego
- profesjonalne zawiasy z hakiem do zawieszenia wiadra
- wzmocnienia z prętów stalowych
- 3 szczebel z twardego drewna bukowego

Indeks	Informacje dodatkowe	Opak.	j.m.	Cena / j.m.
S-40588	2 x 4 stopnie ; 6,0 kg ; 1300 mm	1	szt.	146,36 zł
S-40591	2 x 5 stopni ; 7,5 kg ; 1500 mm	1	szt.	189,25 zł
S-40594	2 x 6 stopni ; 9,0 kg ; 1800 mm	1	szt.	216,01 zł
S-40597	2 x 7 stopni ; 10,5 kg ; 2000 mm	1	szt.	245,60 zł
S-40600	2 x 8 stopni ; 12,0 kg ; 2240 mm	1	szt.	300,15 zł
S-40603	2 x 9 stopni ; 13,5 kg ; 2550 mm	1	szt.	326,00 zł
S-40606	2 x 10 stopni ; 15,0 kg ; 2850 mm	1	szt.	364,52 zł

14. NARZĘDZIA MECHANICZNE

Klucz nastawny



- wykonany ze stali chromowo-wanadowej
- bimateriałowa rękojeść

Indeks	Informacje dodatkowe	Opak.	j.m.	Cena / j.m.
S-48006	0 - 20 mm ; 150 mm	1/5/50	szt.	20,24 zł
S-48008	0 - 24 mm ; 200 mm	1/5/50	szt.	26,04 zł
S-48010	0 - 29 mm ; 250 mm	1/5/40	szt.	36,65 zł
S-48012	0 - 35 mm ; 300 mm	1/5/40	szt.	53,05 zł

Klucz płasko-oczkowy z grzechotką i przegubem



- wykonany ze stali chromowo-wanadowej
- grzechotka w kluczu oczkowym
- przegub
- polerowane
- powłoka antykorozyjna

Indeks	Informacje dodatkowe	Opak.	j.m.	Cena / j.m.
S-56208	8 mm	1/5/200	szt.	25,13 zł
S-56210	10 mm	1/5/200	szt.	25,98 zł
S-56213	13 mm	1/5/100	szt.	32,35 zł
S-56215	15 mm	1/5/100	szt.	36,28 zł
S-56217	17 mm	1/5/50	szt.	42,04 zł
S-56219	19 mm	1/5/50	szt.	46,11 zł

Klucz płasko-oczkowy z grzechotką



- wykonany ze stali chromowo-wanadowej
- grzechotka w kluczu oczkowym
- polerowane
- powłoka antykorozyjna

Indeks	Informacje dodatkowe	Opak.	j.m.	Cena / j.m.
S-56108	8 mm	1/5/200	szt.	18,08 zł
S-56109	9 mm	1/5/200	szt.	18,42 zł
S-56110	10 mm	1/5/200	szt.	18,88 zł
S-56111	11 mm	1/5/100	szt.	19,52 zł
S-56112	12 mm	1/5/100	szt.	20,26 zł
S-56113	13 mm	1/5/100	szt.	23,47 zł
S-56114	14 mm	1/5/100	szt.	24,80 zł
S-56115	15 mm	1/5/100	szt.	25,87 zł
S-56116	16 mm	1/5/100	szt.	28,01 zł
S-56117	17 mm	1/5/50	szt.	29,94 zł
S-56118	18 mm	1/5/50	szt.	31,37 zł
S-56119	19 mm	1/5/50	szt.	33,31 zł

Klucze płasko-oczkowe z grzechotką



- wykonany ze stali chromowo-wanadowej
- grzechotka w kluczu oczkowym
- polerowane
- powłoka antykorozyjna
- S-56146: 8, 10, 13, 15, 17, 19 mm

Indeks	Informacje dodatkowe	Opak.	j.m.	Cena / j.m.
S-56146	8 - 13 mm ; 6 el.	1/5/15	kpl.	142,64 zł
S-56152	8 - 19 mm ; 12 el.	1/5/15	kpl.	278,29 zł

Klucze płasko-oczkowe z grzechotką i przegubem



- wykonany ze stali chromowo-wanadowej
- grzechotka w kluczu oczkowym
- przegub
- polerowane
- powłoka antykorozyjna
- 8, 10, 13, 15, 17, 19 mm

Indeks	Informacje dodatkowe	Opak.	j.m.	Cena / j.m.
S-56246	8 - 19 mm ; 6 el.	1/5/20	kpl.	203,21 zł

Klucze sześciokątne

PREMIUM



- S-48309
- wykonane ze stali chromowo-wanadowej
- rozmiar klucza 1,5; 2; 2,5; 3; 4; 5; 6; 8; 10 mm

Indeks	Informacje dodatkowe	Opak.	j.m.	Cena / j.m.
S-48309	1,5 - 10 mm ; Cr-V ; 9 el.	1/6/72	kpl.	22,02 zł
S-48311	1,5 - 10 mm ; stal węglowa ; 10 el.	1/10/50	kpl.	14,45 zł

Klucze sześciokątne

PREMIUM



- wykonane ze stali chromowo-wanadowej
- rozmiar klucza 1,5 ; 2 ; 2,5 ; 3 ; 4 ; 5 ; 6 ; 8 ; 10 mm

Indeks	Informacje dodatkowe	Opak.	j.m.	Cena / j.m.
S-48313	1,5 - 10 mm ; krótkie ; 9 el.	1/6/72	kpl.	23,94 zł
S-48315	1,5 - 10 mm ; długie ; 9 el.	1/6/36	kpl.	32,14 zł

Klucze TORX z otworem

PREMIUM



- wykonane ze stali chromowo-wanadowej
- rozmiar klucza T10; T15; T20; T25; T27; T30; T40; T45; T50

Indeks	Informacje dodatkowe	Opak.	j.m.	Cena / j.m.
S-48317	T10 - T50 ; krótkie ; 9 el.	1/6/72	kpl.	25,22 zł
S-48319	T10 - T50 ; długie ; 9 el.	1/6/36	kpl.	32,50 zł

Zestaw kluczy TORX i HEX

PREMIUM



- wykonane ze stali chromowo-wanadowej
- rozmiar klucza Torx: T9; T10; T15; T20; T25; T27; T30; T40
- rozmiar klucza Hex: 2; 2,5; 3; 4; 5; 6; 8; 10 mm

Indeks	Informacje dodatkowe	Opak.	j.m.	Cena / j.m.
S-48321	Torx: T9 - T40 ; Hex: 2-8 mm ; 8 x 8 el.	1/6/48	kpl.	48,66 zł

Klucz sześciokątny



• wykonany ze stali węglowej

Indeks	Informacje dodatkowe	Opak.	j.m.	Cena / j.m.
S-48331	1,5 mm	1/10/5000	szt.	0,49 zł
S-48333	2,0 mm	1/10/5000	szt.	0,54 zł
S-48335	2,5 mm	1/10/3000	szt.	0,65 zł
S-48337	3,0 mm	1/10/3500	szt.	0,74 zł
S-48339	4,0 mm	1/10/2000	szt.	0,86 zł
S-48341	5,0 mm	1/10/1000	szt.	1,32 zł
S-48343	6,0 mm	1/10/500	szt.	1,79 zł
S-48345	7,0 mm	1/10/500	szt.	2,67 zł
S-48347	8,0 mm	1/5/200	szt.	3,27 zł
S-48349	10,0 mm	1/5/200	szt.	5,06 zł
S-48351	12,0 mm	1/5/100	szt.	7,59 zł
S-48353	14,0 mm	1/5/100	szt.	10,58 zł
S-48355	17,0 mm	1/5/50	szt.	18,31 zł
S-48357	19,0 mm	1/5/50	szt.	25,61 zł

Klucz do kół krzyżowy



• wykonany z wysokogatunkowej stali

Indeks	Informacje dodatkowe	Opak.	j.m.	Cena / j.m.
S-48412	17, 19, 21, 23 mm	1/5/20	szt.	31,72 zł

Klucz do kół teleskopowy



• wykonany z wysokogatunkowej stali
• gumowa rękojeść

Indeks	Informacje dodatkowe	Opak.	j.m.	Cena / j.m.
S-48459	17, 19 mm	1/10/20	szt.	34,30 zł

Ściągacz do łożysk



• mocny, odlewany korpus
• dwustronny

Indeks	Informacje dodatkowe	Opak.	j.m.	Cena / j.m.
S-48464	4"	1/40	szt.	27,72 zł
S-48466	6"	1/20	szt.	41,80 zł
S-48468	8"	1/10	szt.	72,33 zł

Zestaw nasadek 94 elementy



- Nasadki 1/2" CR-V 10-24,27,30,32 mm
- Nasadki długie 1/2" CR-V 14,15,17,19 mm
- Nasadki do świec 1/2" 16, 21 mm
- Przedłużka 1/2" 125 mm
- Przedłużka 1/2" 250mm + kwadrat przesuwny
- Grzechotka 1/2"
- Przegub uniwersalny 1/2"
- Adapter 1/2" / bit
- Nasadki 1/4" CR-V 4; 4,5; 5; 5,5; 6-14 mm
- Nasadki długie 1/4" CR-V 6-13 mm
- Przedłużka 1/4" 50 mm, 150 mm
- Przedłużka elastyczna 1/4" 150 mm
- Pokrętło z kwadratem 1/4"
- Grzechotka 1/4"
- Przegub uniwersalny 1/4"
- Wkrętak do nasadek 1/4" 150 mm
- Adapter 1/4"
- Klucze Hex 1,5; 2; 2,5 mm
- Nasadka bit: Ph1; 2; Pz1; 2; P1 4; 5,5; 7
- Torx T8, 10, 15, 20, 25, 30
- Hex 3; 4; 5; 6 mm
- Bit 8x30mm (5/16") Ph3; 4; Pz3; 4, P1 8; 10; 12 mm
- Torx T40; 45; 50; 55
- Hex 8; 10; 12; 14 mm

Indeks	Informacje dodatkowe	Opak.	j.m.	Cena / j.m.
S-55394	94 el.	1/3	kpl.	267,81 zł

15. NARZĘDZIA PNEUMATYCZNE

Pistolet natryskowy



- zużycie powietrza - 200 l/min
- rozmiar dyszy: Ø1,5 mm
- regulacja strumienia
- zbiornik 600 ml
- ciśnienie powietrza - 3 Bar
- szybkozłączka 1/4"

Indeks	Informacje dodatkowe	Opak.	j.m.	Cena / j.m.
S-58408	górny zbiornik	1/20	szt.	70,29 zł

Pistolet natryskowy



- zużycie powietrza - 200 l/min
- rozmiar dyszy: Ø1,5 mm
- regulacja strumienia
- zbiornik 1000 ml
- ciśnienie powietrza - 3 Bar
- szybkozłączka 1/4"

Indeks	Informacje dodatkowe	Opak.	j.m.	Cena / j.m.
S-58416	dolny zbiornik	1/10	szt.	78,43 zł

Pistolet natryskowy



- zużycie powietrza - 140 l/min
- rozmiar dyszy: Ø0,5 mm
- regulacja strumienia
- zbiornik 100 ml
- ciśnienie powietrza - 3 Bar
- szybkozłączka 1/4"

Indeks	Informacje dodatkowe	Opak.	j.m.	Cena / j.m.
S-58424	-	1/30	szt.	66,01 zł

Pistolet do ropowania



- rozmiar dyszy: Ø2,0 mm
- zbiornik 1000 ml
- szybkozłączka 1/4"

Indeks	Informacje dodatkowe	Opak.	j.m.	Cena / j.m.
S-58432	dolny zbiornik	1/2/20	kpl.	48,74 zł

Pistolet do pompowania kół



- pomiar ciśnienia: 0-12 Bar
- wąż o długości 400 mm
- szybkozłączka 1/4"

Indeks	Informacje dodatkowe	Opak.	j.m.	Cena / j.m.
S-58440	0 - 12 Bar	1/10/40	szt.	51,35 zł

Pistolet do przedmuchiwania



- szybkozłączka 1/4"

Indeks	Informacje dodatkowe	Opak.	j.m.	Cena / j.m.
S-58448	krótka końcówka	1/25/100	szt.	16,41 zł
S-58456	długa końcówka	1/25/100	szt.	16,66 zł

Przewody pneumatyczne



- maksymalne ciśnienie pracy: 8 Bar
- szybkozłączka 1/4"

Indeks	Informacje dodatkowe	Opak.	j.m.	Cena / j.m.
S-58610	10 m	1/50	szt.	34,91 zł
S-58615	15 m	1/25	szt.	45,28 zł
S-58620	20 m	1/20	szt.	55,34 zł

Zestaw lakierniczy



- przewód pneumatyczny 5m
- szybkozłączka 1/4"
- pistolet lakierniczy
- pistolet do ropowania
- pistolet do pompowania kół
- pistolet do przedmuchiwania

Indeks	Informacje dodatkowe	Opak.	j.m.	Cena / j.m.
S-58705	5 el.	1/10	kpl.	171,55 zł

STALC⁺
PERFECT



1. NARZĘDZIA POMIAROWE

Miara zwijana



- nylonowa powłoka taśmy
- podziałka z obu stron taśmy
- obudowa antypoślizgowa
- automatyczna blokada zwijania

Indeks	Informacje dodatkowe	Opak.	j.m.	Cena / j.m.
S-65203	3 m x 16 mm	1/12/144	szt.	20,12 zł
S-65205	5 m x 19 mm	1/12/96	szt.	30,89 zł

Miara zwijana okrągła



- gumowa antypoślizgowa obudowa absorbująca uderzenia podczas upadku
- nylonowa powłoka taśmy
- podziałka z obu stron taśmy
- mechaniczna blokada zwijania taśmy

Indeks	Informacje dodatkowe	Opak.	j.m.	Cena / j.m.
S-65103	3 m x 16 mm	1/12/144	szt.	18,43 zł
S-65105	5 m x 25 mm	1/12/96	szt.	33,57 zł
S-65108	8 m x 25 mm	1/8/48	szt.	49,22 zł

Miara składana drewniana



- wykonana z wysokiej jakości drewna bukowego
- podwyższona odporność na ścieranie dzięki zastosowaniu podwójnej warstwy lakieru
- III klasa dokładności

Indeks	Informacje dodatkowe	Opak.	j.m.	Cena / j.m.
S-65401	1 m	1/48	szt.	8,12 zł
S-65402	2 m	1/24	szt.	14,19 zł

Taśma miernicza



- nylonowa powłoka taśmy
- dwustronna taśma ułatwia odczyt podziałki
- obudowa wstrząsoodporna
- wzmocniony zaczep
- szybki mechanizm zwijania - przełożenie 3:1
- wykonana ze stali

Indeks	Informacje dodatkowe	Opak.	j.m.	Cena / j.m.
S-65520	13mm x 20 m	1/8/24	szt.	80,25 zł
S-65530	13 mm x 30 m	1/8/24	szt.	105,00 zł

Sznur i kreda traserska



- obudowa wstrząsoodporna
- zaczep ze stali nierdzewnej
- szybka wymiana kredy
- szybki mechanizm zwijania - przełożenie 3:1
- sznurek o podwyższonej wytrzymałości na zrywanie

Indeks	Informacje dodatkowe	Opak.	j.m.	Cena / j.m.
S-65735	30 m + kreda 200 g niebieska	1/6	szt.	32,41 zł

Poziomnica aluminiowa



- dokładność pomiarowa 0,0285°= 0,5 mm / m
- malowanie proszkowe
- 30 lat gwarancji na oczko
- wskaźniki odporne na uderzenia i promienie UV
- soczewki powiększające ułatwiające odczyt
- dwukomponentowe końcówki ochronne
- elektronicznie testowana

Indeks	Informacje dodatkowe	Opak.	j.m.	Cena / j.m.
S-65033	30 cm	1/5	szt.	32,98 zł
S-65040	40 cm	1/5	szt.	34,55 zł
S-65050	50 cm	1/5	szt.	40,76 zł
S-65060	60 cm	1/5	szt.	43,87 zł
S-65080	80 cm	1/5	szt.	47,81 zł
S-65100	100 cm	1/5	szt.	53,83 zł
S-65122	120 cm	1/5	szt.	63,86 zł
S-65150	150 cm	1/5	szt.	77,26 zł
S-65200	200 cm	1/5	szt.	95,44 zł

Poziomnica aluminiowa



- dokładność pomiarowa 0,0285°=0,5 mm / m
- pomiar pod kątem 45°
- malowanie proszkowe
- 30 lat gwarancji na oczko
- wskaźniki odporne na uderzenia i promienie UV
- soczewki powiększające ułatwiające odczyt
- dwukomponentowe końcówki ochronne
- elektronicznie testowana

Indeks	Informacje dodatkowe	Opak.	j.m.	Cena / j.m.
S-65155	60 cm / 45°	1/5	szt.	55,94 zł
S-65157	80 cm / 45°	1/5	szt.	61,00 zł
S-65159	100 cm / 45°	1/5	szt.	66,33 zł
S-65161	120 cm / 45°	1/5	szt.	73,52 zł
S-65163	150 cm / 45°	1/5	szt.	83,11 zł



Poziomnica kieszonkowa



- dokładność pomiarowa 0,0285°= 0,5 mm / m
- pomiar pod kątem 45°
- malowanie proszkowe
- 30 lat gwarancji na oczko
- wskaźniki odporne na uderzenia i promienie UV
- soczewki powiększające ułatwiające odczyt
- dwukomponentowe końcówki ochronne
- elektronicznie testowana

Indeks	Informacje dodatkowe	Opak.	j.m.	Cena / j.m.
S-65209	19 cm / z magnesem	1/5	szt.	47,73 zł

Poziomnica aluminiowa anodowana



- dokładność pomiarowa 0,0285°= 0,5 mm / m
- anodowana
- 30 lat gwarancji na oczko
- wskaźniki odporne na uderzenia i promienie UV
- soczewki powiększające ułatwiające odczyt
- dwukomponentowe końcówki ochronne
- mocny magnes
- elektronicznie testowana

Indeks	Informacje dodatkowe	Opak.	j.m.	Cena / j.m.
S-65604	40 cm	1/5	szt.	36,27 zł
S-65606	60 cm	1/5	szt.	45,95 zł
S-65608	80 cm	1/5	szt.	50,07 zł
S-65610	100 cm	1/5	szt.	56,95 zł
S-65612	120 cm	1/5	szt.	67,59 zł
S-65615	150 cm	1/5	szt.	81,81 zł
S-65620	200 cm	1/5	szt.	101,04 zł

Poziomnica aluminiowa anodowana z magnesem



- dokładność pomiarowa 0,0285°= 0,5 mm / m
- anodowana
- 30 lat gwarancji na oczko
- wskaźniki odporne na uderzenia i promienie UV
- soczewki powiększające ułatwiające odczyt
- dwukomponentowe końcówki ochronne
- mocne magnesy
- elektronicznie testowana

Indeks	Informacje dodatkowe	Opak.	j.m.	Cena / j.m.
S-65740	40 cm	1/5	szt.	62,16 zł
S-65742	60 cm	1/5	szt.	78,78 zł
S-65744	80 cm	1/5	szt.	85,83 zł
S-65746	100 cm	1/5	szt.	96,69 zł
S-65748	120 cm	1/5	szt.	116,88 zł
S-65750	150 cm	1/5	szt.	141,47 zł
S-65752	200 cm	1/5	szt.	156,13 zł

Kątownica poziom, pion



- profil aluminiowy anodowany
- dokładność pomiarowa 0,0285°= 0,5 mm / m
- 30 lat gwarancji na oczko
- wskaźniki odporne na uderzenia i promienie UV
- soczewki powiększające ułatwiające odczyt
- dwukomponentowe końcówki ochronne
- elektronicznie testowane

Indeks	Informacje dodatkowe	Opak.	j.m.	Cena / j.m.
S-65754	30 x 50 cm	1	szt.	123,94 zł
S-65756	40 x 60 cm	1	szt.	133,55 zł
S-65758	50 x 100 cm	1	szt.	153,00 zł
S-65760	60 x 120 cm	1	szt.	176,79 zł

Kątownica bez wskaźników



- profil aluminiowy anodowany
- dwukomponentowe końcówki ochronne

Indeks	Informacje dodatkowe	Opak.	j.m.	Cena / j.m.
S-65762	30 x 50 cm	1	szt.	87,57 zł
S-65764	40 x 60 cm	1	szt.	93,88 zł
S-65766	50 x 100 cm	1	szt.	120,24 zł
S-65768	60 x 120 cm	1	szt.	133,14 zł

Poziomnica trapezoidalna



- mocny aluminiowy korpus
- 2 libelki - 0°, 90°
- wzniernik z lustrem
- gumowy element do pobijania
- frezowane powierzchnie

Indeks	Informacje dodatkowe	Opak.	j.m.	Cena / j.m.
S-65701	60 cm ; do pobijania ; lustro do pomiaru pionu	1/60	szt.	46,93 zł

Poziomnica aluminiowa



- aluminiowy korpus dwuteowy zwiększający sztywność pokryty farbą proszkową odporną na ścieranie
- 3 libelki
- powiększona libelka poziomu ułatwiająca odczyt z każdej strony
- dokładność pomiarowa 0,5mm/1m
- obustronne frezowany profil
- ergonomiczne uchwyty
- korki z tworzywa amortyzującego uderzenia z jednostronnymi wypustkami stabilizującymi poziomnicę na płaskiej powierzchni
- poszerzona podstawa powodująca lepszą stabilność
- profil o przekroju dwukomorowym

Indeks	Informacje dodatkowe	Opak.	j.m.	Cena / j.m.
S-65781	40 cm	1/5	szt.	76,00 zł
S-65783	60 cm	1/5	szt.	100,66 zł
S-65785	80 cm	1/5	szt.	115,92 zł
S-65787	100 cm	1/5	szt.	130,94 zł
S-65789	120 cm	1/5	szt.	148,32 zł
S-65791	150 cm	1/5	szt.	169,05 zł
S-65792	180 cm	1/5	szt.	200,91 zł
S-65793	200 cm	1/5	szt.	205,13 zł
S-65794	NOWOŚĆ 250 cm	1/5	szt.	256,58 zł
S-65796	NOWOŚĆ 300 cm	1/5	szt.	282,75 zł

Poziomnica aluminiowa z magnesem



- aluminiowy korpus dwuteowy zwiększający sztywność pokryty farbą proszkową odporną na ścieranie
- 3 libelki
- powiększona libelka poziomu ułatwiająca odczyt z każdej strony
- dokładność pomiarowa 0,5mm/1m
- obustronne frezowany profil
- ergonomiczne uchwyty
- korki z tworzywa amortyzującego uderzenia z jednostronnymi wypustkami stabilizującymi poziomnicę na płaskiej powierzchni
- poszerzona podstawa powodująca lepszą stabilność
- profil o przekroju dwukomorowym

Indeks	Informacje dodatkowe	Opak.	j.m.	Cena / j.m.
S-65797	60 cm	1/5	szt.	112,73 zł
S-65799	80 cm	1/5	szt.	129,84 zł
S-65801	100 cm	1/5	szt.	145,23 zł
S-65803	120 cm	1/5	szt.	164,51 zł

Łata murarska z libelkami



- profil wykonany z aluminium o szerokości 9 cm
- pomiar poziomu z dokładnością do 0,5 mm / m
- 30 lat gwarancji na oczko

Indeks	Informacje dodatkowe	Opak.	j.m.	Cena / j.m.
S-65115	150 cm	1/5	szt.	87,55 zł
S-65120	200 cm	1/5	szt.	101,60 zł
S-65125	250 cm	1/5	szt.	112,76 zł
S-65130	300 cm	1/5	szt.	129,39 zł
S-65140	400 cm	1/5	szt.	222,24 zł

Łata murarska z uchwytami i libelkami



- profil wykonany z aluminium o szerokości 9 cm
- pomiar poziomu z dokładnością do 0,5 mm / m
- wygodne uchwyty
- 30 lat gwarancji na oczko

Indeks	Informacje dodatkowe	Opak.	j.m.	Cena / j.m.
S-65215	150 cm	1/5	szt.	105,02 zł
S-65220	200 cm	1/5	szt.	114,31 zł
S-65225	250 cm	1/5	szt.	129,16 zł
S-65230	300 cm	1/5	szt.	149,49 zł
S-65240	400 cm	1/5	szt.	224,94 zł

Łata do wylewek



- wzmocniony profil ze stopu aluminium o podwyższonej twardości anodowany
- dokładność pomiarowa 0,0285°=0,5 mm / m
- wskaźniki odporne na uderzenia i promienie UV

Indeks	Informacje dodatkowe	Opak.	j.m.	Cena / j.m.
S-65251	200 cm	1	szt.	142,92 zł
S-65253	250 cm	1	szt.	164,09 zł
S-65255	300 cm	1	szt.	186,59 zł

Łata murarska trapezowa



- profil wykonany z aluminium o przekroju trapezowym

Indeks	Informacje dodatkowe	Opak.	j.m.	Cena / j.m.
S-65012	120 cm	1/5	szt.	53,28 zł
S-65015	150 cm	1/5	szt.	59,74 zł
S-65018	180 cm	1/5	szt.	74,58 zł
S-65020	200 cm	1/5	szt.	76,15 zł
S-65025	250 cm	1/5	szt.	91,55 zł
S-65030	300 cm	1/5	szt.	111,43 zł
S-65039	400 cm	1/5	szt.	162,63 zł

Łata murarska bez wskaźników



- profil wykonany z aluminium o szerokości 9 cm

Indeks	Informacje dodatkowe	Opak.	j.m.	Cena / j.m.
S-65315	150 cm	1/5	szt.	78,41 zł
S-65320	200 cm	1/5	szt.	95,18 zł
S-65325	250 cm	1/5	szt.	108,96 zł
S-65330	300 cm	1/5	szt.	130,45 zł

Łata murarska typ H



- profil wykonany z aluminium o przekroju H

Indeks	Informacje dodatkowe	Opak.	j.m.	Cena / j.m.
S-65415	150 cm	1/4	szt.	69,50 zł
S-65420	200 cm	1/4	szt.	84,67 zł
S-65425	250 cm	1/4	szt.	102,44 zł

Łata murarska typ HZ



- profil wykonany z aluminium
- profil zamknięty

Indeks	Informacje dodatkowe	Opak.	j.m.	Cena / j.m.
S-65326	150 cm	1/4	szt.	81,12 zł
S-65327	200 cm	1/4	szt.	103,23 zł
S-65328	250 cm	1/4	szt.	125,76 zł

Łata murarska typ DT



- profil wykonany z aluminium

Indeks	Informacje dodatkowe	Opak.	j.m.	Cena / j.m.
S-65331	150 cm	1/4	szt.	56,57 zł
S-65333	200 cm	1/4	szt.	70,93 zł
S-65335	250 cm	1/4	szt.	85,73 zł

Znacznik traserski



- stal nierdzewna kwasoodporna
- do prac blacharsko-dekarskich

Indeks	Informacje dodatkowe	Opak.	j.m.	Cena / j.m.
S-65337	100 mm	1	szt.	41,63 zł

Przymiar dekarski do łąt



- materiał: aluminium, tworzywo sztuczne
- do prac blacharsko-dekarskich

Indeks	Informacje dodatkowe	Opak.	j.m.	Cena / j.m.
S-65339	400 mm	1	szt.	59,61 zł

2. BITY / WKREŹAKI

Końcówka bit 1/4" Phillips



- wykonane ze stali S2 o podwyższonej twardości
- bardzo precyzyjnie wykonane groty
- mocne i pewne osadzenie w gnieździe wkręta

Indeks	Informacje dodatkowe	Opak.	j.m.	Cena / j.m.
S-66101	PH1 ; 25mm	20/480/1440	szt.	1,24 zł
S-66102	PH2 ; 25 mm	20/480/1440	szt.	1,26 zł
S-66103	PH3 ; 25 mm	20/480/1440	szt.	1,24 zł

Końcówka bit 1/4" Phillips



- wykonane ze stali S2 o podwyższonej twardości
- bardzo precyzyjnie wykonane groty
- mocne i pewne osadzenie w gnieździe wkręta

Indeks	Informacje dodatkowe	Opak.	j.m.	Cena / j.m.
S-66111	PH1 ; 50 mm	10/240/720	szt.	2,21 zł
S-66112	PH2 ; 50 mm	10/240/720	szt.	2,23 zł
S-66113	PH3 ; 50 mm	10/240/720	szt.	2,21 zł

Końcówka bit 1/4" Pozidriv



- wykonane ze stali S2 o podwyższonej twardości
- bardzo precyzyjnie wykonane groty
- mocne i pewne osadzenie w gnieździe wkręta

Indeks	Informacje dodatkowe	Opak.	j.m.	Cena / j.m.
S-66201	PZ1 ; 25 mm	20/480/1440	szt.	1,24 zł
S-66202	PZ2 ; 25 mm	20/480/1440	szt.	1,26 zł
S-66203	PZ3 ; 25 mm	20/480/1440	szt.	1,24 zł

Końcówka bit 1/4" Pozidriv



- wykonane ze stali S2 o podwyższonej twardości
- bardzo precyzyjnie wykonane groty
- mocne i pewne osadzenie w gnieździe wkręta

Indeks	Informacje dodatkowe	Opak.	j.m.	Cena / j.m.
S-66211	PZ1 ; 50 mm	10/240/720	szt.	2,21 zł
S-66212	PZ2 ; 50 mm	10/240/720	szt.	2,21 zł
S-66213	PZ3 ; 50 mm	10/240/720	szt.	2,21 zł

Końcówka bit 1/4" Torx



- wykonane ze stali S2 o podwyższonej twardości
- bardzo precyzyjnie wykonane groty
- mocne i pewne osadzenie w gnieździe wkręta

Indeks	Informacje dodatkowe	Opak.	j.m.	Cena / j.m.
S-66129	T10 ; 25 mm	10/240/720 szt.		1,87 zł
S-66131	T15 ; 25 mm	10/240/720 szt.		1,87 zł
S-66133	T20 ; 25mm	10/240/720 szt.		1,87 zł
S-66135	T25 ; 25mm	10/240/720 szt.		1,87 zł
S-66137	T30 ; 25mm	10/240/720 szt.		1,87 zł
S-66139	T40 ; 25 mm	10/240/720 szt.		1,87 zł

Końcówka bit 1/4" Płaska



- wykonane ze stali S2 o podwyższonej twardości
- bardzo precyzyjnie wykonane groty
- mocne i pewne osadzenie w gnieździe wkręta

Indeks	Informacje dodatkowe	Opak.	j.m.	Cena / j.m.
S-66115	SL 1,0 x 5,5 x 25 mm	10/240/720 szt.		1,60 zł
S-66117	SL 1,2 x 6,5 x 25 mm	10/240/720 szt.		1,60 zł
S-66121	SL 0,6 x 4,5 x 25 mm	10/240/720 szt.		1,60 zł
S-66123	SL 0,8 x 5,0 x 25 mm	10/240/720 szt.		1,60 zł

Końcówka 1/4" Phillips



- powłoka Ti
- wykonane ze stali S2 o podwyższonej twardości
- bardzo precyzyjnie wykonane groty
- mocne i pewne osadzenie w gnieździe wkręta

Indeks	Informacje dodatkowe	Opak.	j.m.	Cena / j.m.
S-66301	Ph1 ; 25 mm	10/240/720 szt.		4,67 zł
S-66302	Ph2 ; 25 mm	10/240/720 szt.		4,67 zł
S-66303	Ph3 ; 25 mm	10/240/720 szt.		4,67 zł

Końcówka 1/4" Pozidriv



- powłoka Ti
- wykonane ze stali S2 o podwyższonej twardości
- bardzo precyzyjnie wykonane groty
- mocne i pewne osadzenie w gnieździe wkręta

Indeks	Informacje dodatkowe	Opak.	j.m.	Cena / j.m.
S-66311	Pz1 ; 25 mm	10/240/720 szt.		4,67 zł
S-66312	Pz2 ; 25 mm	10/240/720 szt.		4,67 zł
S-66313	Pz3 ; 25 mm	10/240/720 szt.		4,67 zł

Końcówka 1/4" Torx



- powłoka Ti
- wykonane ze stali S2 o podwyższonej twardości
- bardzo precyzyjnie wykonane groty
- mocne i pewne osadzenie w gnieździe wkręta

Indeks	Informacje dodatkowe	Opak.	j.m.	Cena / j.m.
S-66317	T15 ; 25 mm	10/240/720 szt.		5,49 zł
S-66319	T20 ; 25 mm	10/240/720 szt.		5,49 zł
S-66321	T25 ; 25 mm	10/240/720 szt.		5,49 zł
S-66323	T30 ; 25 mm	10/240/720 szt.		5,49 zł
S-66325	T40 ; 25 mm	10/240/720 szt.		5,49 zł

Uchwyt magnetyczny 1/4"



- silny magnes
- mechanizm szybkiego zwalniania

Indeks	Informacje dodatkowe	Opak.	j.m.	Cena / j.m.
S-66331	75 mm	1/50/100 szt.		22,22 zł

Zestaw bitów 1/4"



- stal S2
- bity Phillips Ph1, Ph2, Ph3
- bity Pozidriv Pz1, Pz2, Pz3
- bity Torx 8, 9, 10, 15, 20, 25, 27, 30, 40
- bity Płaskie: 3,5, 4,5, 5, 5,5, 6,5, 8
- bity Hex 2, 3, 4, 5, 6, 8
- bity S 1, 2, 3
- szybkozaciśkowa końcówka 60mm do bitów 1/4"
- wytrzymałe etui z szerokim klipsem obrotowym 360°

Indeks	Informacje dodatkowe	Opak.	j.m.	Cena / j.m.
S-66231	30 bitów 1/4" x 25mm + uchwyt	1/6/24 szt.		72,84 zł

Końcówka bit 1/4" Phillips - blister



- wykonane ze stali S2 o podwyższonej twardości
- bardzo precyzyjnie wykonane groty
- mocne i pewne osadzenie w gnieździe wkręta

Indeks	Informacje dodatkowe	Opak.	j.m.	Cena / j.m.
S-66341	PH 1x25mm (3szt)	1/30 kpl.		5,02 zł
S-66343	PH 2x25mm (3szt)	1/30 kpl.		5,02 zł
S-66345	PH 3x25mm (3szt)	1/30 kpl.		5,02 zł

Końcówka bit 1/4" Phillips - blister



- wykonane ze stali S2 o podwyższonej twardości
- bardzo precyzyjnie wykonane groty
- mocne i pewne osadzenie w gnieździe wkręta

Indeks	Informacje dodatkowe	Opak.	j.m.	Cena / j.m.
S-66348	PH 1x50mm (2szt)	1/30 kpl.		5,95 zł
S-66350	PH 2x50mm (2szt)	1/30 kpl.		5,95 zł
S-66352	PH 3x50mm (2szt)	1/30 kpl.		5,95 zł

Końcówka bit 1/4" Pozidriv - blister



- wykonane ze stali S2 o podwyższonej twardości
- bardzo precyzyjnie wykonane groty
- mocne i pewne osadzenie w gnieździe wkręta

Indeks	Informacje dodatkowe	Opak.	j.m.	Cena / j.m.
S-66355	PZ 1x25mm (3szt)	1/30 kpl.		5,02 zł
S-66357	PZ 2x25mm (3szt)	1/30 kpl.		5,02 zł
S-66359	PZ 3x25mm (3szt)	1/30 kpl.		5,02 zł

Końcówka bit 1/4" Pozidriv - blister



- wykonane ze stali S2 o podwyższonej twardości
- bardzo precyzyjnie wykonane groty
- mocne i pewne osadzenie w gnieździe wkręta

Indeks	Informacje dodatkowe	Opak.	j.m.	Cena / j.m.
S-66362	PZ 1x50mm (2szt)	1/30 kpl.		5,95 zł
S-66364	PZ 2x50mm (2szt)	1/30 kpl.		5,95 zł
S-66366	PZ 3x50mm (2szt)	1/30 kpl.		5,95 zł

Końcówka bit 1/4" Torx - blister



- wykonane ze stali S2 o podwyższonej twardości
- bardzo precyzyjnie wykonane groty
- mocne i pewne osadzenie w gnieździe wkręta

Indeks	Informacje dodatkowe	Opak.	j.m.	Cena / j.m.
S-66369	TORX 10x25mm (2szt)	1/30 kpl.		5,05 zł
S-66371	TORX 15x25mm (2szt)	1/30 kpl.		5,05 zł
S-66373	TORX 20x25mm (2szt)	1/30 kpl.		5,05 zł
S-66375	TORX 25x25mm (2szt)	1/30 kpl.		5,05 zł
S-66377	TORX 30x25mm (2szt)	1/30 kpl.		5,05 zł
S-66379	TORX 40x25mm (2szt)	1/30 kpl.		5,05 zł

Końcówka bit 1/4" Płaska - blister



- wykonane ze stali S2 o podwyższonej twardości
- bardzo precyzyjnie wykonane groty
- mocne i pewne osadzenie w gnieździe wkręta

Indeks	Informacje dodatkowe	Opak.	j.m.	Cena / j.m.
S-66382	PL 1,0x6,0x25mm (2szt)	1/30 kpl.		4,31 zł
S-66384	PL 1,2x6,5x25mm (2szt)	1/30 kpl.		4,31 zł
S-66386	PL 0,6x4,5x25mm (2szt)	1/30 kpl.		4,31 zł
S-66388	PL 0,8x5,0x25mm (2szt)	1/30 kpl.		4,31 zł

Końcówka 1/4" Phillips - blister



- powłoka Ti
- wykonane ze stali S2 o podwyższonej twardości
- bardzo precyzyjnie wykonane groty
- mocne i pewne osadzenie w gnieździe wkręta

Indeks	Informacje dodatkowe	Opak.	j.m.	Cena / j.m.
S-66391	PH 1x25mm TITANIUM (2szt)	1/30 kpl.		12,43 zł
S-66393	PH 2x25mm TITANIUM (2szt)	1/30 kpl.		12,43 zł
S-66395	PH 3x25mm TITANIUM (2szt)	1/30 kpl.		12,43 zł

Końcówka 1/4" Pozidriv - blister



- powłoka Ti
- wykonane ze stali S2 o podwyższonej twardości
- bardzo precyzyjnie wykonane groty
- mocne i pewne osadzenie w gnieździe wkręta

Indeks	Informacje dodatkowe	Opak.	j.m.	Cena / j.m.
S-66398	PZ 1x25mm TITANIUM (2szt)	1/30 kpl.		12,43 zł
S-66400	PZ 2x25mm TITANIUM (2szt)	1/30 kpl.		12,43 zł
S-66402	PZ 3x25mm TITANIUM (2szt)	1/30 kpl.		12,43 zł

Końcówka 1/4" Torx - blister



- powłoka Ti
- wykonane ze stali S2 o podwyższonej twardości
- bardzo precyzyjnie wykonane groty
- mocne i pewne osadzenie w gnieździe wkręta

Indeks	Informacje dodatkowe	Opak.	j.m.	Cena / j.m.
S-66405	TORX 15x25mm TITANIUM (2szt)	1/30 kpl.		14,61 zł
S-66407	TORX 20x25mm TITANIUM (2szt)	1/30 kpl.		14,61 zł
S-66409	TORX 25x25mm TITANIUM (2szt)	1/30 kpl.		14,61 zł
S-66411	TORX 30x25mm TITANIUM (2szt)	1/30 kpl.		14,61 zł
S-66413	TORX 40x25mm TITANIUM (2szt)	1/30 kpl.		14,61 zł

Wkrętak Phillips



- grot wykonany z wysokogatunkowej stali S2
- mocno magnetyczna końcówka
- rękojeść pokryta elastycznym materiałem zapewniającym komfort pracy

Indeks	Informacje dodatkowe	Opak.	j.m.	Cena / j.m.
S-66010	Ph0 x 75 mm	1/12/600	szt.	8,62 zł
S-66011	Ph1 x 100 mm	1/12/240	szt.	12,30 zł
S-66013	Ph2 x 100 mm	1/12/180	szt.	13,90 zł
S-66014	Ph2 x 150 mm	1/12/180	szt.	15,05 zł
S-66015	Ph3 x 150 mm	1/12/96	szt.	19,08 zł

Wkrętak płaski



- grot wykonany z wysokogatunkowej stali S2
- mocno magnetyczna końcówka
- rękojeść pokryta elastycznym materiałem zapewniającym komfort pracy

Indeks	Informacje dodatkowe	Opak.	j.m.	Cena / j.m.
S-66030	3 x 75 mm	1/12/600	szt.	8,70 zł
S-66031	4 x 100 mm	1/12/600	szt.	9,20 zł
S-66032	5 x 100 mm	1/12/240	szt.	12,30 zł
S-66033	6 x 150 mm	1/12/180	szt.	15,05 zł
S-66034	8 x 150 mm	1/12/96	szt.	19,27 zł

Zestaw wkrętaków



- grot wykonany z wysokogatunkowej stali S2
- mocno magnetyczna końcówka
- rękojeść pokryta elastycznym materiałem zapewniającym komfort pracy

Indeks	Informacje dodatkowe	Opak.	j.m.	Cena / j.m.
S-66109	9 el. (5 x Phillips, 4 x płaski)	1/12	szt.	125,66 zł

3. SZCZYPCE / NOŻE / NOŻYCE

Szczypce uniwersalne



- korpus ze stali Cr-V 56HRC
- dwukomponentowa rękojeść
- ząbkowane powierzchnie chwytające
- ostrza do cięcia przewodów
- powłoka antykorozyjna

Indeks	Informacje dodatkowe	Opak.	j.m.	Cena / j.m.
S-67032	160 mm	1/5/50	szt.	27,72 zł
S-67034	180 mm	1/5/50	szt.	29,12 zł
S-67037	200 mm	1/5/50	szt.	31,56 zł

Obcinaczki boczne



- korpus ze stali Cr-V 56HRC
- dwukomponentowa rękojeść
- powłoka antykorozyjna

Indeks	Informacje dodatkowe	Opak.	j.m.	Cena / j.m.
S-67040	160 mm	1/5/50	szt.	26,59 zł
S-67043	180 mm	1/5/50	szt.	28,86 zł

Szczypce wydłużone, proste



- korpus ze stali Cr-V 56HRC
- dwukomponentowa rękojeść
- ząbkowane powierzchnie chwytające
- ostrza do cięcia przewodów
- powłoka antykorozyjna

Indeks	Informacje dodatkowe	Opak.	j.m.	Cena / j.m.
S-67046	160 mm	1/5/50	szt.	24,30 zł
S-67049	200 mm	1/5/50	szt.	27,40 zł

Szczypce wydłużone, wygięte



- korpus ze stali Cr-V 56HRC
- dwukomponentowa rękojeść
- ząbkowane powierzchnie chwytające wygięte pod kątem 45°
- ostrza do cięcia przewodów
- powłoka antykorozyjna

Indeks	Informacje dodatkowe	Opak.	j.m.	Cena / j.m.
S-67052	160 mm	1/5/50	szt.	24,74 zł
S-67055	200 mm	1/5/50	szt.	27,72 zł

Szczypce nastawne



- uniwersalne szczęki
- precyzyjna listwa nastawna - 17 pozycji ustawienia
- blokada
- uchwyt przeciwzakleszczowy i antypoślizgowy
- podwyższona wytrzymałość

Indeks	Informacje dodatkowe	Opak.	j.m.	Cena / j.m.
S-67925	250 mm ; 0-47 mm	1/5/50	szt.	69,12 zł

Szczypce uniwersalne



- korpus ze stali CR-V
- rękojeści izolowane elektrycznie - VDE 1000V

Indeks	Informacje dodatkowe	Opak.	j.m.	Cena / j.m.
S-67001	160 mm ; VDE 1000V	1/5/50	szt.	33,32 zł
S-67004	180 mm ; VDE 1000V	1/5/50	szt.	35,56 zł
S-67007	200 mm ; VDE 1000V	1/5/50	szt.	42,78 zł

Obcinaczki boczne



- korpus ze stali CR-V
- rękojeści izolowane elektrycznie - VDE 1000V

Indeks	Informacje dodatkowe	Opak.	j.m.	Cena / j.m.
S-67010	160 mm ; VDE 1000V	1/5/50	szt.	35,34 zł

Szczypce wydłużone, proste



- korpus ze stali CR-V
- rękojeści izolowane elektrycznie - VDE 1000V

Indeks	Informacje dodatkowe	Opak.	j.m.	Cena / j.m.
S-67016	160 mm ; VDE 1000V	1/5/50	szt.	31,55 zł
S-67022	200 mm ; VDE 1000V	1/5/50	szt.	38,00 zł

Szczypce do izolacji



- korpus ze stali CR-V
- rękojeści izolowane elektrycznie - VDE 1000V

Indeks	Informacje dodatkowe	Opak.	j.m.	Cena / j.m.
S-67025	160 mm ; VDE 1000V	1/5/50	szt.	33,77 zł

Szczypce do rur



- korpus ze stali CR-V
- rękojeści izolowane elektrycznie - VDE 1000V
- 7 stopniowy mechanizm nastawny

Indeks	Informacje dodatkowe	Opak.	j.m.	Cena / j.m.
S-67028	250 mm ; VDE 1000V	1/5/50	szt.	51,67 zł

Nóż z ostrzem łamanym



- korpus metalowy z bi-materiałowym uchwytem
- metalowe prowadnice
- 50% ostrzejszy dzięki trójplaszczynowej krawędzi tnącej
- 5 zapasowych ostrzy w magazynku

Indeks	Informacje dodatkowe	Opak.	j.m.	Cena / j.m.
S-17434	18 mm	1/12/96	szt.	28,75 zł

Nóż z ostrzem łamanym



- ergonomiczny korpus
- bi-materiałowy uchwyt
- automatyczna blokada ostrza w wybranej pozycji
- metalowe prowadnice
- 50% ostrzejszy dzięki trójplaszczynowej krawędzi tnącej
- 5 zapasowych ostrzy w magazynku

Indeks	Informacje dodatkowe	Opak.	j.m.	Cena / j.m.
S-67418	18 mm	1/12/96	szt.	17,38 zł

Nóż z ostrzem łamanym



- ergonomiczny korpus
- automatyczna blokada ostrza w wybranej pozycji
- metalowe prowadnice
- 50% ostrzejszy dzięki trójplaszczynowej krawędzi tnącej

Indeks	Informacje dodatkowe	Opak.	j.m.	Cena / j.m.
S-67415	9 mm	1/24/244	szt.	3,78 zł

Nóż z ostrzem łamanym



- ergonomiczny korpus
- automatyczna blokada ostrza w wybranej pozycji
- metalowe prowadnice
- 50% ostrzejszy dzięki trójplaszczynowej krawędzi tnącej

Indeks	Informacje dodatkowe	Opak.	j.m.	Cena / j.m.
S-67416	18 mm	1/24/144	szt.	5,13 zł

Nóż z ostrzem łamanym



- profilowany, aluminiowy korpus
- śrubowa blokada ostrza

Indeks	Informacje dodatkowe	Opak.	j.m.	Cena / j.m.
S-67421	18 mm	1/12/120	szt.	22,73 zł

Nóż z ostrzem trapezowym



- aluminiowy korpus z okładzinami antypoślizgowymi
- wymiana ostrza bez użycia narzędzi
- grubość ostrza 0,6 mm

Indeks	Informacje dodatkowe	Opak.	j.m.	Cena / j.m.
S-67448	0,6 mm	1/12/120	szt.	21,79 zł

Nóż z ostrzem trapezowym



- metalowy korpus
- magazynek na ostrza
- blokada ostrza

Indeks	Informacje dodatkowe	Opak.	j.m.	Cena / j.m.
S-67453	0,6 mm	1/14/224	szt.	23,64 zł

Nóż z ostrzem trapezowym + kabura + ostrza



- profilowany aluminiowy korpus z okładzinami antypoślizgowymi
- kabura z tworzywa sztucznego z uchwytem na pasek
- 50 szt. ostrzy trapezowych w wygodnym magazynku
- schowek na zużyte ostrza w dolnej części magazynka

Indeks	Informacje dodatkowe	Opak.	j.m.	Cena / j.m.
S-67451	nóż + kabura + 50 szt. ostrzy	1/6/24	szt.	58,17 zł

Nóż z ostrzem trapezowym + kabura + ostrza



- korpus z wytrzymałego tworzywa
- składana konstrukcja
- automatyczna blokada ostrza
- szybka wymiana ostrza
- umożliwiała przypięcie do smyczy, paska lub klamry
- kompatybilny z ostrzami trapezowymi i hakowymi z serii Silver i Gold

Indeks	Informacje dodatkowe	Opak.	j.m.	Cena / j.m.
S-46452	ostrze hakowe 0,6 mm Silver	1/10/240	szt.	25,74 zł

Ostrze łamane



- ostrza łamane 18 mm - 7 segmentów
- grubość ostrza - 0,5 mm
- 10 ostrzy w komplecie
- 50% ostrzejsze dzięki trójplaszczynowej krawędzi tnącej

Indeks	Informacje dodatkowe	Opak.	j.m.	Cena / j.m.
S-17628	18 mm ; kpl. 10 szt.	1/20/160	kpl.	4,31 zł

Ostrze trapezowe



- grubość ostrza - 0,6 mm
- 10 ostrzy w komplecie

Indeks	Informacje dodatkowe	Opak.	j.m.	Cena / j.m.
S-17662	0,6 x 62 mm ; kpl. 10 szt.	1/20/240	kpl.	4,46 zł

Ostrze łamane Silver



- wykonane z wysokiej jakości stali o zwiększonej zawartości węgla - 1,25%
- polerowana powierzchnia zwiększa odporność na korozję
- ostrze szlifowane pod dwoma kątami

Indeks	Informacje dodatkowe	Opak.	j.m.	Cena / j.m.
S-67465	18 mm ; kpl. 10 szt.	1/20/480	kpl.	15,41 zł

Ostrze trapezowe Silver



- wykonane z wysokiej jakości stali o zwiększonej zawartości węgla - 1,25%
- polerowana powierzchnia zwiększa odporność na korozję

Indeks	Informacje dodatkowe	Opak.	j.m.	Cena / j.m.
S-67467	0,6 x 62 mm ; kpl. 10 szt.	1/20/480	kpl.	11,42 zł

Ostrze hakowe Silver



- wykonane z wysokiej jakości stali o zwiększonej zawartości węgla - 1,25%
- polerowana powierzchnia zwiększa odporność na korozję

Indeks	Informacje dodatkowe	Opak.	j.m.	Cena / j.m.
S-67469	0,6 mm ; kpl. 10 szt.	1/20/480	kpl.	13,41 zł

Ostrze łamane Gold



- krawędź tnąca pokryta azotkiem tytanu (TiN) zwiększa wytrzymałość ostrza nawet ośmiokrotnie
- wykonane z wysokiej jakości stali o zwiększonej zawartości węgla - 1,25%
- polerowana powierzchnia zwiększa odporność na korozję
- ostrze szlifowane pod dwoma kątami

Indeks	Informacje dodatkowe	Opak.	j.m.	Cena / j.m.
S-67471	18 mm ; kpl. 10 szt.	1/20/480	kpl.	36,33 zł

Ostrze trapezowe Gold



- krawędź tnąca pokryta azotkiem tytanu (TiN) zwiększa wytrzymałość ostrza nawet ośmiokrotnie
- wykonane z wysokiej jakości stali o zwiększonej zawartości węgla - 1,25%
- polerowana powierzchnia zwiększa odporność na korozję

Indeks	Informacje dodatkowe	Opak.	j.m.	Cena / j.m.
S-67473	0,6 x 62 mm ; kpl. 10 szt.	1/20/480	kpl.	20,77 zł

Ostrze hakowe Gold



- krawędź tnąca pokryta azotkiem tytanu (TiN) zwiększa wytrzymałość ostrza nawet ośmiokrotnie
- wykonane z wysokiej jakości stali o zwiększonej zawartości węgla - 1,25%
- polerowana powierzchnia zwiększa odporność na korozję

Indeks	Informacje dodatkowe	Opak.	j.m.	Cena / j.m.
S-67475	0,6 mm ; kpl. 10 szt.	1/20/480	kpl.	21,96 zł

Nożyce do blachy



- wykonane ze stali chromowo-molibdenowej
- specjalne uzębienie ostrzy zapobiega wyslizgiwaniu się przycinanego materiału
- do przecinania stali węglowej do grubości 1,2 mm
- do przecinania stali nierdzewnej do grubości 0,7 mm
- ergonomiczny uchwyt

Indeks	Informacje dodatkowe	Opak.	j.m.	Cena / j.m.
S-67321	lewe	1/6/48	szt.	43,02 zł
S-67322	proste	1/6/48	szt.	43,02 zł
S-67323	prawe	1/6/48	szt.	43,02 zł

Nożyce do blachy



- wykonane ze stali chromowo-molibdenowej
- specjalne uzębienie ostrzy zapobiega wyslizgiwaniu się przycinanego materiału
- wygodny ergonomiczny uchwyt

Indeks	Informacje dodatkowe	Opak.	j.m.	Cena / j.m.
S-67311	lewe	1/6/48	szt.	57,53 zł
S-67313	prawe	1/6/48	szt.	57,53 zł

Nożyce do blachy



- profesjonalne nożyce dekarские z kutej stali wysokowęglowej
- szczęki hartowane, indukcyjnie
- do cięcia blach stalowych do grubości 0,87 mm
- do cięcia blach ze stali nierdzewnej do grubości 0,45 mm
- do cięcia blach miedzianych do grubości 0,94 mm

Indeks	Informacje dodatkowe	Opak.	j.m.	Cena / j.m.
S-67303	265 mm ; lewe	1/6/36	szt.	76,75 zł
S-67305	265 mm ; prawe	1/6/36	szt.	76,75 zł

Nożyce do blachy



- profesjonalne nożyce dekarские z kutej stali wysokowęglowej
- szczęki hartowane indukcyjnie
- do cięcia blach stalowych do grubości 0,87 mm
- do cięcia blach ze stali nierdzewnej do grubości 0,45 mm
- do cięcia blach miedzianych do grubości 0,94 mm

Indeks	Informacje dodatkowe	Opak.	j.m.	Cena / j.m.
S-67307	300 mm ; prawe	1/6/24	szt.	90,16 zł

Nożyce do prętów - mini



- szczęki ze stali chromowo-molibdenowej
- antypoślizgowa rękojeść
- klips zabezpieczający

Indeks	Informacje dodatkowe	Opak.	j.m.	Cena / j.m.
S-67612	200 mm ; <45 HRC - Ø 2mm; <35HRC - Ø 3mm	1/6/48	szt.	26,55 zł

Nożyce do prętów



- głowica ze stali chromowo-molibdenowej
- ergonomiczny kształt uchwytów
- dodatkowo hartowane ostrza

Indeks	Informacje dodatkowe	Opak.	j.m.	Cena / j.m.
S-67614	350 mm ; <40 HRC - Ø 5mm; <30HRC - Ø 7mm	1/6/24	szt.	54,18 zł
S-67618	450 mm ; <40 HRC - Ø 6mm; <30HRC - Ø 8mm	1/6/12	szt.	69,76 zł
S-67624	600 mm ; <40 HRC - Ø 8mm; <30HRC - Ø 10mm	1/2/12	szt.	107,92 zł
S-67630	750 mm ; <40 HRC - Ø 10mm; <30HRC - Ø 13mm	1/6	szt.	148,77 zł
S-67636	900 mm ; <40 HRC - Ø 12mm; <30HRC - Ø 16mm	1/4	szt.	185,74 zł
S-67642	1050 mm ; <40 HRC - Ø 12mm; <30HRC - Ø 16mm	1/2	szt.	251,65 zł

Nożyce do przewodów



- mocne szczęki ze stali chromowo-molibdenowej
- mechanizm podwójnej dźwigni
- profilowana rękojeść dwukomponentowa
- otwór na linkę zabezpieczającą
- do cięcia kabli i przewodów aluminiowych oraz miedzianych

Indeks	Informacje dodatkowe	Opak.	j.m.	Cena / j.m.
S-67031	230 mm	1/6/36	szt.	73,27 zł

Obcinak do rur PVC



- aluminiowy korpus
- ergonomiczny uchwyt pokryty tworzywem
- blokada zapobiegająca przypadkowemu otwarciu narzędzia
- trwała, precyzyjna przekładnia
- ostrze z wysokogatunkowej stali

Indeks	Informacje dodatkowe	Opak.	j.m.	Cena / j.m.
S-67607	Ø 0 - 42 mm	1/6/36	szt.	118,75 zł

Obcinak do rur Al/Cu - mini



- aluminiowy korpus
- 2 stalowe rolki
- płynna regulacja średnicy cięcia
- kieszonkowy rozmiar
- do cięcia rur Al/Cu/PVC

Indeks	Informacje dodatkowe	Opak.	j.m.	Cena / j.m.
S-67822	Ø 3-25 mm	1/12/72	szt.	34,96 zł

Obcinak do rur Al/Cu



- aluminiowy korpus
- 4 stalowe rolki
- płynna regulacja średnicy cięcia
- nóż do gradowania
- do cięcia rur Al/Cu/PVC

Indeks	Informacje dodatkowe	Opak.	j.m.	Cena / j.m.
S-67825	Ø 3-35 mm	1/6/36	szt.	96,61 zł

Kółko tnące do rur



- wykonane z wysokogatunkowej stali
- Ø 18 mm
- do cięcia rur Al/Cu/PVC
- do obcinaków S-67822, S-67825

Indeks	Informacje dodatkowe	Opak.	j.m.	Cena / j.m.
S-67827	Ø 18 mm	1	szt.	11,86 zł

4. PIŁY

Piła płatnica



- 11 zębów / 1 cal
- uchwyt bi-materiałowy
- 3 płaszczyzny tnące na każdym zębie
- hartowane zęby umożliwiają szybsze cięcie i dłuższą żywotność
- w rękojeści kąt 45° i 90°

Indeks	Informacje dodatkowe	Opak.	j.m.	Cena / j.m.
S-68216	400 mm	1/12/48	szt.	51,30 zł
S-68218	450 mm	1/12/48	szt.	54,08 zł
S-68220	500 mm	1/12/48	szt.	56,95 zł

Piła do metalu



- ergonomiczny uchwyt pokryty miękkim tworzywem
- przelotowa rękojeść umożliwia stosowanie brzeszczotów różnej długości oraz regulację ich wysunięcia w szerokim zakresie
- brzeszczot do metalu ze stali wysokowęglowej
- niewielki rozmiar rękojeści i sposób mocowania brzeszczotu umożliwia jego wyginanie, pozwala na cięcie w ciasnych i trudno dostępnych miejscach

Indeks	Informacje dodatkowe	Opak.	j.m.	Cena / j.m.
S-68301	300 mm	1/12/120	szt.	21,07 zł

Piła do metalu



- ergonomiczne uchwyty pokryte miękkim tworzywem
- precyzyjna regulacja siły naciągu brzeszczotu
- możliwość montażu brzeszczotu pod kątem 90° lub 45°
- ostrze do cięcia metalu ze stali wysokowęglowej w komplecie
- wymiana i regulacja siły naciągu brzeszczotu bez użycia narzędzi

Indeks	Informacje dodatkowe	Opak.	j.m.	Cena / j.m.
S-68304	300 mm	1/6/24	szt.	57,07 zł

Piła do metalu



- ergonomiczne uchwyty pokryte miękkim tworzywem
- precyzyjna regulacja siły naciągu brzeszczotu
- możliwość montażu brzeszczotu pod kątem 90° lub 45°
- ostrze do cięcia metalu ze stali wysokowęglowej w komplecie
- wymiana i regulacja siły naciągu brzeszczotu bez użycia narzędzi

Indeks	Informacje dodatkowe	Opak.	j.m.	Cena / j.m.
S-68307	300 mm	1/6/36	szt.	62,53 zł

Piła do metalu



- ergonomiczne uchwyty pokryte miękkim tworzywem
- precyzyjna regulacja siły naciągu brzeszczotu
- możliwość montażu brzeszczotu pod kątem 90° lub 45°
- ostrze do cięcia metalu ze stali wysokowęglowej w komplecie
- wymiana i regulacja siły naciągu brzeszczotu bez użycia narzędzi
- klamra zatrzymująca pozwalająca na błyskawiczną wymianę brzeszczotu

Indeks	Informacje dodatkowe	Opak.	j.m.	Cena / j.m.
S-68310	300 mm	1/6/24	szt.	80,39 zł

Brzeszczot kobaltowy



- 18 zębów / 1 cal
- wykonane ze stali z dodatkiem kobaltu
- do pił: S-18532, S-18534, S-18536, S-68301, S-68304, S-68307, S-68310

Indeks	Informacje dodatkowe	Opak.	j.m.	Cena / j.m.
S-68318	300 mm ; 18 zębów / 1"	10/100	szt.	6,33 zł

5. MŁOTKI / SIEKIERY

Młotek ciesielski



- trzonek z włókna szklanego
- dwukomponentowa rękojeść
- głęboko ryflowana końcówka obucha
- mocny szpic do podważania
- gniazdo z magnesem
- szczelina do wyciągania gwoździ

Indeks	Informacje dodatkowe	Opak.	j.m.	Cena / j.m.
S-69416	600 g	1/6/24	szt.	35,87 zł

Młotek ciesielski



- trzonek z rurki stalowej
- dwukomponentowa rękojeść
- wzmocnione połączenie obucha z trzonkiem z dodatkowym zabezpieczeniem
- głęboko ryflowana końcówka obucha
- mocny szpic do podważania
- gniazdo z magnesem
- szczelina do wyciągania gwoździ
- rękojeść zabezpieczona nitami

Indeks	Informacje dodatkowe	Opak.	j.m.	Cena / j.m.
S-69406	600 g	1/6/24	szt.	37,62 zł

Młotek ciesielski



- obuch i trzon wykonany z jednego kawałka stali
- dwukomponentowa rękojeść
- głęboko ryflowana końcówka obucha
- mocny szpic do podważania
- gniazdo z magnesem
- szczelina do wyciągania gwoździ
- rękojeść zabezpieczona nitami

Indeks	Informacje dodatkowe	Opak.	j.m.	Cena / j.m.
S-69426	600 g	1/6/24	szt.	80,55 zł

Młotek ciesielski



- obuch i trzon wykonany z jednego kawałka stali
- antishock - opatentowany system redukujący drgania
- dwukomponentowa rękojeść
- gniazdo z magnesem
- pazur do wyciągania gwoździ
- rękojeść zabezpieczona nitami

Indeks	Informacje dodatkowe	Opak.	j.m.	Cena / j.m.
S-69465	600 g	1/4/24	szt.	73,74 zł

Młotek murarski berliński



- trzonek z rurki stalowej
- dwukomponentowa rękojeść
- wzmocnione połączenie obucha z trzonkiem z dodatkowym zabezpieczeniem
- szczelina do wyciągania gwoździ
- rękojeść zabezpieczona nitami

Indeks	Informacje dodatkowe	Opak.	j.m.	Cena / j.m.
S-69446	600 g	1/6/24	szt.	37,49 zł

Młotek stolarski



- trzonek z włókna szklanego
- dwukomponentowa rękojeść
- pazur do wyciągania gwoździ

Indeks	Informacje dodatkowe	Opak.	j.m.	Cena / j.m.
S-69445	450 g	1/6/24	szt.	30,01 zł

Młotek ślusarski



- dwukomponentowa rękojeść
- trzonek z włókna szklanego
- mocny obuch

Indeks	Informacje dodatkowe	Opak.	j.m.	Cena / j.m.
S-69203	300 g	1/6/36	szt.	20,60 zł
S-69205	500 g	1/6/24	szt.	26,13 zł
S-69208	800 g	1/4/16	szt.	38,27 zł
S-69210	1000 g	1/4/24	szt.	44,52 zł
S-69215	1500 g	1/4/16	szt.	49,79 zł
S-69220	2000 g	1/4/12	szt.	60,71 zł

Młotek ślusarski



- obuch odkuwany, hartowany zgodnie z normą DIN
- gumowy kołnierz osłaniający trzonek
- trzonek z drewna jesionowego
- metalowy klin zapewniający trwałe mocowanie obucha z trzonkiem

Indeks	Informacje dodatkowe	Opak.	j.m.	Cena / j.m.
S-69101	100 g	1/10	szt.	20,79 zł
S-69102	200 g	1/10	szt.	21,83 zł
S-69103	300 g	1/10	szt.	22,54 zł
S-69105	500 g	1/10	szt.	26,66 zł
S-69108	800 g	1/10	szt.	35,62 zł
S-69110	1000 g	1/10	szt.	41,39 zł
S-69115	1500 g	1/6	szt.	50,60 zł
S-69120	2000 g	1/6	szt.	63,85 zł

Obuchy do młotka brukarskiego



- wymienne obuchy do młotków brukarskich

Indeks	Informacje dodatkowe	Opak.	j.m.	Cena / j.m.
S-69240	Ø30 / 65sh / poliuretan / biały	1/10	szt.	28,33 zł
S-69241	Ø30 / 75sh / poliuretan / zielony	1/10	szt.	28,88 zł
S-69242	Ø30 / 90sh / guma kauczukowa / czarny	1/10	szt.	11,23 zł

Obuchy do młotka brukarskiego



- wymienne obuchy do młotków brukarskich

Indeks	Informacje dodatkowe	Opak.	j.m.	Cena / j.m.
S-69243	Ø50 / guma	1/4	szt.	25,00 zł
S-69244	Ø50 / poliuretan	1/4	szt.	33,03 zł

Obuchy do młotka brukarskiego



- wymienne obuchy z wysokogatunkowej gumy kauczukowej lub żółtego poliuretanu

Indeks	Informacje dodatkowe	Opak.	j.m.	Cena / j.m.
S-69223	Ø60 / mały / wysokość gumy 40 mm	1/5	szt.	40,26 zł
S-69225	Ø60 / duży / wysokość gumy 60 mm	1/5	szt.	44,55 zł
S-69227	Ø60 / mały / poliuretan	1/5	szt.	39,43 zł
S-69229	Ø60 / duży / poliuretan	1/5	szt.	72,90 zł

Trzonek do młotka brukarskiego



- drewno bukowe
- uchwyt antypoślizgowy

Indeks	Informacje dodatkowe	Opak.	j.m.	Cena / j.m.
S-69253	Ø30 / 250 mm	1/20	szt.	13,67 zł
S-69255	Ø50 / 300 mm	1/10	szt.	14,79 zł
S-69257	Ø60 / 250 mm	1/8	szt.	15,51 zł
S-69259	Ø60 / 340 mm	1/8	szt.	15,84 zł
S-69261	Ø60 / 900 mm	1/8	szt.	20,19 zł

Młotek brukarski



- wymienne obuchy z wysokogatunkowej gumy kauczukowej lub poliuretanu
- wymienny trzonek z drewna bukowego
- żeliwne obejmy malowane proszkowo

Indeks	Informacje dodatkowe	Opak.	j.m.	Cena / j.m.
S-69245	Ø30 mm / 90sh / guma	1/50	szt.	73,78 zł
S-69246	Ø30 mm / 90sh guma + 75sh poliuretan	1/50	szt.	88,15 zł

Młotek brukarski



- wymienne obuchy z wysokogatunkowej gumy kauczukowej
- wymienny trzonek z drewna bukowego
- żeliwne obejmy malowane proszkowo

Indeks	Informacje dodatkowe	Opak.	j.m.	Cena / j.m.
S-69235	Ø50 mm / 90sh / guma / 1100 g	1/20	szt.	120,59 zł

Młotek brukarski



- wymienne obuchy z wysokogatunkowej gumy kauczukowej
- wymienny trzonek z drewna bukowego
- żeliwne obejmy malowane proszkowo

Indeks	Informacje dodatkowe	Opak.	j.m.	Cena / j.m.
S-69247	Ø60 mm / 90sh / guma / trzonek 200 mm	1/10	szt.	169,42 zł
S-69248	Ø60 mm / 90sh / guma / trzonek 900 mm	1/10	szt.	178,72 zł

Młotek brukarski



- wymienne obuchy z wysokogatunkowej gumy kauczukowej lub żółtego poliuretanu
- wymienny trzonek z drewna bukowego
- obejmy żeliwne malowane proszkowo

Indeks	Informacje dodatkowe	Opak.	j.m.	Cena / j.m.
S-69231	Ø60 mm / dł. trzonka 340 mm / wysokość gumy 40 mm	1/10	szt.	154,56 zł
S-69233	Ø60 mm / dł. trzonka 340 mm / wysokość gumy 60 mm	1/10	szt.	178,70 zł

Młotek brukarski zestaw



- wymienne obuchy z wysokogatunkowej gumy kauczukowej o twardości 90sh lub poliuretanu o twardości 65sh i 75sh
- wymienny trzonek z drewna bukowego
- obejmy żeliwne malowane proszkowo

Indeks	Informacje dodatkowe	Opak.	j.m.	Cena / j.m.
S-69249	Ø30 mm / 4 el.	1/10	szt.	202,89 zł

Siekiera wielozadaniowa



- obuch hartowany, kuty matrycowo ze stali węglowej C45
- poszerzany i wzmacniany obuch
- trzonek z drewna jesionowego zakończona powłoką antypoślizgową
- dodatkowe zabezpieczenie obucha
- wcięcie do wyrwania gwoździ
- płaskownik chroniący przed obluźowaniem i złamaniem trzonka
- twardość ostrza: 45HRV

Indeks	Informacje dodatkowe	Opak.	j.m.	Cena / j.m.
S-69316	400 mm ; 1150 g	1	szt.	115,03 zł
S-69318	600 mm ; 1150 g	1	szt.	119,89 zł

Siekiera



- trzonek z włókna szklanego
- dwukomponentowa rękojeść
- obuch hartowany, odkuwany ze stali węglowej

Indeks	Informacje dodatkowe	Opak.	j.m.	Cena / j.m.
S-69336	600 g	1/4/24	szt.	40,43 zł
S-69338	800 g	1/6/24	szt.	52,09 zł
S-69340	1000 g	1/4/16	szt.	65,50 zł

Siekiera



- trzonek z drewna orzesznika (hickory)
- antypoślizgowa powłoka trzonka
- obuch hartowany, odkuwany ze stali węglowej
- metalowe klipy łączące obuch z trzonkiem

Indeks	Informacje dodatkowe	Opak.	j.m.	Cena / j.m.
S-69306	600 g	1/6/24	szt.	43,37 zł
S-69308	800 g	1/6/18	szt.	50,94 zł
S-69310	1000 g	1/6/18	szt.	56,34 zł
S-69312	1250 g	1/4/12	szt.	79,32 zł
S-69314	1400 g	1/8	szt.	86,38 zł

Siekiera z klinem



- obuch odkuwany, hartowany zgodnie z normą DIN
- gumowy kołnierz osłaniający trzonek
- trzonek z drewna jesionowego
- metalowy klin zapewniający trwałe mocowanie obucha z trzonkiem

Indeks	Informacje dodatkowe	Opak.	j.m.	Cena / j.m.
S-69325	2000 g	1/5	szt.	174,07 zł

Przebijak



- końcówka wykonana z wysokiej jakości stali chromowo-wanadowej
- bi-materiałowa ergonomiczna rękojeść osłaniająca dłoń

Indeks	Informacje dodatkowe	Opak.	j.m.	Cena / j.m.
S-69610	250 mm	1/4/24	szt.	42,04 zł

Przecinak



- końcówka wykonana z wysokiej jakości stali chromowo-wanadowej
- bi-materiałowa ergonomiczna rękojeść osłaniająca dłoń

Indeks	Informacje dodatkowe	Opak.	j.m.	Cena / j.m.
S-69512	25x300 mm	1/4/24	szt.	47,77 zł

Przecinak szeroki



- końcówka wykonana z wysokiej jakości stali chromowo-wanadowej
- bi-materiałowa ergonomiczna rękojeść osłaniająca dłoń

Indeks	Informacje dodatkowe	Opak.	j.m.	Cena / j.m.
S-69516	76x215 mm	1/4/24	szt.	48,33 zł

6. NARZĘDZIA ŁĄCZĄCE

Zszywacz tapicerski



- obudowa wykonana z tworzywa
- super lekki
- do lekkich prac tapicerskich

Indeks	Informacje dodatkowe	Opak.	j.m.	Cena / j.m.
S-70410	zszywki A: 6 - 10 mm	1/10/80	szt.	29,03 zł

Zszywacz tapicerski



- lekki stalowy korpus
- do lekkich prac tapicerskich

Indeks	Informacje dodatkowe	Opak.	j.m.	Cena / j.m.
S-70412	zszywki A: 6 - 10 mm	1/10/80	szt.	45,05 zł

Zszywacz tapicerski



- profesjonalny zszywacz o szerokim zastosowaniu
- mocny metalowy korpus
- regulacja siły wbijania
- składana rączka

Indeks	Informacje dodatkowe	Opak.	j.m.	Cena / j.m.
S-21418	zszywki A: 6 - 14 mm ; T: 14 mm	1/10/20	szt.	83,14 zł

Zszywacz aluminiowy



- profesjonalny zszywacz aluminiowy o bardzo szerokim zastosowaniu
- aluminiowy korpus zapewniający małą wagę i dużą wytrzymałość narzędzia
- rączka pokryta elastycznym materiałem poprawiającym komfort pracy
- regulacja siły wbijania

Indeks	Informacje dodatkowe	Opak.	j.m.	Cena / j.m.
S-70420	zszywki A: 6 - 10 mm ; T: 12 - 14 mm ; l: 14 mm	1/10/40	szt.	101,17 zł

Zszywacz do przewodów i kabli



- profesjonalny zszywacz do mocowania przewodów i kabli o szerokim zastosowaniu
- mocny, metalowy korpus zapewnia dużą wytrzymałość narzędzia
- regulacja siły wbijania
- składana rączka umożliwia wygodne przechowywanie

Indeks	Informacje dodatkowe	Opak.	j.m.	Cena / j.m.
S-21416	zszywki U: 10 - 16 mm	1/6/24	szt.	79,62 zł

Zszywacz młotkowy



- mocny, stalowy korpus
- rączka pokryta elastycznym materiałem
- do mocowania materiałów takich jak gruba filia, papa

Indeks	Informacje dodatkowe	Opak.	j.m.	Cena / j.m.
S-70580	zszywki: G : 6, 8, 10 mm	1/10/200	szt.	115,25 zł

Zszywki typ A



- zszywki stalowe, utwardzone, galwanizowane

Indeks	Informacje dodatkowe	Opak.	j.m.	Cena / j.m.
S-21436	6 mm ; opak. 1000 szt.	1/5/200	opak.	2,86 zł
S-21438	8 mm ; opak. 1000 szt.	1/5/200	opak.	3,14 zł
S-21440	10 mm ; opak. 1000 szt.	1/5/100	opak.	3,66 zł
S-21442	12 mm ; opak. 1000 szt.	1/5/100	opak.	4,16 zł
S-21444	14 mm ; opak. 1000 szt.	1/5/100	opak.	4,80 zł

Gwoździe typ I



- gwoździe stalowe, utwardzone, galwanizowane

Indeks	Informacje dodatkowe	Opak.	j.m.	Cena / j.m.
S-70324	14 mm ; opak. 1000 szt.	1/20/100	opak.	4,98 zł

Zszywki typ G

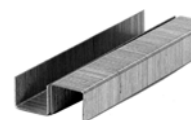

- zszywki stalowe, utwardzone, galwanizowane
- do mocowania grubych materiałów: gruba folia, papa

Indeks	Informacje dodatkowe	Opak.	j.m.	Cena / j.m.
S-70584	6 mm ; opak. 1000 szt.	1/20/160	opak.	6,91 zł
S-70586	8 mm ; opak. 1000 szt.	1/20/160	opak.	8,07 zł
S-70588	10 mm ; opak. 1000 szt.	1/20/160	opak.	9,56 zł

Pistolet klejowy



- profesjonalny pistolet klejowy
- moc max. 80 W
- szybkie topienie wkładu klejowego
- niekapiąca końcówka precyzyjnie rozprowadzająca klej
- wkład klejowy Ø 11,2 mm

Indeks	Informacje dodatkowe	Opak.	j.m.	Cena / j.m.
S-21110	80 W	1/6/12	szt.	63,66 zł

Pistolet klejowy



- profesjonalny pistolet klejowy
- moc max. 55 W
- szybkie topienie wkładu klejowego
- niekapiąca końcówka precyzyjnie rozprowadzająca klej
- wkład klejowy Ø 11,2 mm

Indeks	Informacje dodatkowe	Opak.	j.m.	Cena / j.m.
S-70114	55 W	1/12/24	szt.	40,40 zł

Pistolet klejowy



- profesjonalny pistolet klejowy
- moc max. 100 W
- wbudowany wyłącznik zasilania
- szybkie topienie wkładu klejowego
- niekapiąca końcówka precyzyjnie rozprowadzająca klej
- wkład klejowy Ø 11,2 mm

Indeks	Informacje dodatkowe	Opak.	j.m.	Cena / j.m.
S-70119	100 W	1/6/12	szt.	110,01 zł

Klej do pistoletu



- profesjonalny wkład klejowy przystosowany do pistoletów w trybie pracy niskich i wysokich temperatur

Indeks	Informacje dodatkowe	Opak.	j.m.	Cena / j.m.
S-70130	Ø 11,2 x 300 mm ; opak. 10 szt.	1/20/60	kpl.	14,05 zł
S-70135	Ø 11,2 x 300 mm ; opak. 35 szt.	1/20	kpl.	37,82 zł

Nitownica



- mocny, stalowy korpus
- długa rękojeść ułatwiająca pracę
- 4 wymienne końcówki do nitów Ø 2, 3, 4, 5 mm

Indeks	Informacje dodatkowe	Opak.	j.m.	Cena / j.m.
S-21614	270 mm	1/6/24	szt.	56,46 zł

7. OSPRZĘT DO ELEKTRONARZĘDZI

Wiertło do metalu HSS



- wiertło spiralne ze stali szybkoobrotowej HSS wg DIN 338
- kąt wierzchołka 135° / 35°
- uchwyt cylindryczny
- specjalna powłoka zapewniająca niski współczynnik tarcia i wydłużająca żywotność wiertła
- perfekcyjnie szlifowana krawędź gwarantuje jeszcze szybsze i dokładne wiercenie
- szlifowana spirala zapewnia dużą dokładność oraz błyskawiczne usuwanie urobku
- wierzchołek szlifowany dwustopniowo pod kątem 135° umożliwia wiercenie bez wcześniejszego punktowania

Indeks	Informacje dodatkowe	Opak.	j.m.	Cena / j.m.
S-71700	Ø 0,8 x 30 mm ; dl. Robocza: 10mm	10/500	szt.	2,06 zł
S-71701	Ø 1,0 x 34 mm ; dl. Robocza: 12mm	10/500	szt.	1,39 zł
S-71702	Ø 1,1 x 36 mm ; dl. Robocza: 14mm	10/500	szt.	1,83 zł
S-71712	Ø 1,2 x 38 mm ; dl. Robocza: 16mm	10/500	szt.	1,83 zł
S-71703	Ø 1,3 x 38 mm ; dl. Robocza: 16mm	10/500	szt.	1,83 zł
S-71714	Ø 1,4 x 40 mm ; dl. Robocza: 18mm	10/500	szt.	1,83 zł
S-71715	Ø 1,5 x 40 mm ; dl. Robocza: 18mm	10/500	szt.	1,83 zł
S-71716	Ø 1,6 x 43 mm ; dl. Robocza: 20mm	10/500	szt.	1,81 zł
S-71717	Ø 1,7 x 43 mm ; dl. Robocza: 20mm	10/500	szt.	1,81 zł
S-71718	Ø 1,8 x 46 mm ; dl. Robocza: 22mm	10/500	szt.	1,81 zł
S-71704	Ø 1,9 x 46 mm ; dl. Robocza: 22mm	10/500	szt.	1,81 zł
S-71720	Ø 2,0 x 49 mm ; dl. Robocza: 24mm	10/500	szt.	1,23 zł
S-71705	Ø 2,1 x 49 mm ; dl. Robocza: 24mm	10/500	szt.	1,40 zł
S-71722	Ø 2,2 x 53 mm ; dl. Robocza: 27mm	10/500	szt.	1,40 zł
S-71723	Ø 2,3 x 53 mm ; dl. Robocza: 27mm	10/500	szt.	1,40 zł
S-71706	Ø 2,4 x 57 mm ; dl. Robocza: 30mm	10/500	szt.	1,40 zł
S-71707	Ø 2,5 x 57 mm ; dl. Robocza: 30mm	10/500	szt.	1,23 zł
S-71726	Ø 2,6 x 57 mm ; dl. Robocza: 30mm	10/500	szt.	1,40 zł
S-71833	Ø 2,7 x 61 mm ; dl. Robocza: 33mm	10/500	szt.	1,40 zł
S-71728	Ø 2,8 x 61 mm ; dl. Robocza: 33mm	10/500	szt.	1,40 zł
S-71729	Ø 2,9 x 61 mm ; dl. Robocza: 33mm	10/500	szt.	1,40 zł
S-71730	Ø 3,0 x 61 mm ; dl. Robocza: 33mm	10/500	szt.	1,37 zł
S-71835	Ø 3,1 x 65 mm ; dl. Robocza: 36mm	10/500	szt.	1,56 zł
S-71732	Ø 3,2 x 65 mm ; dl. Robocza: 36mm	10/500	szt.	1,57 zł
S-71837	Ø 3,3 x 65 mm ; dl. Robocza: 36mm	10/500	szt.	1,56 zł
S-71734	Ø 3,4 x 70 mm ; dl. Robocza: 39mm	10/500	szt.	1,56 zł
S-71735	Ø 3,5 x 70 mm ; dl. Robocza: 39mm	10/500	szt.	1,57 zł
S-71736	Ø 3,6 x 70 mm ; dl. Robocza: 39mm	10/500	szt.	1,93 zł
S-71737	Ø 3,7 x 70 mm ; dl. Robocza: 39mm	10/500	szt.	1,93 zł
S-71738	Ø 3,8 x 75 mm ; dl. Robocza: 43mm	10/500	szt.	1,93 zł
S-71739	Ø 3,9 x 75 mm ; dl. Robocza: 43mm	10/500	szt.	1,93 zł
S-71740	Ø 4,0 x 75 mm ; dl. Robocza: 43mm	10/500	szt.	1,93 zł
S-71741	Ø 4,1 x 75 mm ; dl. Robocza: 43mm	10/500	szt.	2,34 zł
S-71742	Ø 4,2 x 75 mm ; dl. Robocza: 43mm	10/500	szt.	2,34 zł
S-71743	Ø 4,3 x 80 mm ; dl. Robocza: 47mm	10/500	szt.	2,34 zł
S-71744	Ø 4,4 x 80 mm ; dl. Robocza: 47mm	10/500	szt.	2,34 zł
S-71745	Ø 4,5 x 80 mm ; dl. Robocza: 47mm	10/500	szt.	2,34 zł
S-71746	Ø 4,6 x 80 mm ; dl. Robocza: 47mm	10/500	szt.	2,86 zł
S-71747	Ø 4,7 x 80 mm ; dl. Robocza: 47mm	10/500	szt.	2,86 zł
S-71748	Ø 4,8 x 86 mm ; dl. Robocza: 52mm	10/500	szt.	2,86 zł
S-71749	Ø 4,9 x 86 mm ; dl. Robocza: 52mm	10/500	szt.	2,86 zł
S-71750	Ø 5,0 x 86 mm ; dl. Robocza: 52mm	10/500	szt.	2,86 zł
S-71751	Ø 5,1 x 86 mm ; dl. Robocza: 52mm	10/500	szt.	3,33 zł
S-71752	Ø 5,2 x 86 mm ; dl. Robocza: 52mm	10/500	szt.	3,33 zł
S-71753	Ø 5,3 x 86 mm ; dl. Robocza: 52mm	10/500	szt.	3,30 zł
S-71754	Ø 5,4 x 93 mm ; dl. Robocza: 57mm	10/500	szt.	3,30 zł
S-71755	Ø 5,5 x 93 mm ; dl. Robocza: 57mm	10/500	szt.	3,33 zł

Indeks	Informacje dodatkowe	Opak.	j.m.	Cena / j.m.
S-71756	Ø 5,6 x 93 mm ; dl. Robocza: 57mm	10/500	szt.	3,67 zł
S-71757	Ø 5,7 x 93 mm ; dl. Robocza: 57mm	10/500	szt.	3,67 zł
S-71758	Ø 5,8 x 93 mm ; dl. Robocza: 57mm	10/500	szt.	3,67 zł
S-71759	Ø 5,9 x 93 mm ; dl. Robocza: 57mm	10/500	szt.	3,67 zł
S-71760	Ø 6,0 x 93 mm ; dl. Robocza: 57mm	10/500	szt.	3,65 zł
S-71761	Ø 6,1 x 101 mm ; dl. Robocza: 63mm	10/500	szt.	4,48 zł
S-71762	Ø 6,2 x 101 mm ; dl. Robocza: 63mm	10/500	szt.	4,48 zł
S-71763	Ø 6,3 x 101 mm ; dl. Robocza: 63mm	10/500	szt.	4,48 zł
S-71764	Ø 6,4 x 101 mm ; dl. Robocza: 63mm	10/500	szt.	4,48 zł
S-71765	Ø 6,5 x 101 mm ; dl. Robocza: 63mm	10/500	szt.	4,48 zł
S-71766	Ø 6,6 x 101 mm ; dl. Robocza: 63mm	10/500	szt.	5,27 zł
S-71767	Ø 6,7 x 101 mm ; dl. Robocza: 63mm	10/500	szt.	5,27 zł
S-71768	Ø 6,8 x 109 mm ; dl. Robocza: 69mm	10/500	szt.	5,27 zł
S-71769	Ø 6,9 x 109 mm ; dl. Robocza: 69mm	10/500	szt.	5,27 zł
S-71770	Ø 7,0 x 109 mm ; dl. Robocza: 69mm	10/500	szt.	5,27 zł
S-71771	Ø 7,1 x 109 mm ; dl. Robocza: 69mm	5/100	szt.	5,92 zł
S-71772	Ø 7,2 x 109 mm ; dl. Robocza: 69mm	5/100	szt.	5,92 zł
S-71773	Ø 7,3 x 109 mm ; dl. Robocza: 69mm	5/100	szt.	5,92 zł
S-71774	Ø 7,4 x 109 mm ; dl. Robocza: 69mm	5/100	szt.	5,92 zł
S-71775	Ø 7,5 x 109 mm ; dl. Robocza: 69mm	5/100	szt.	5,97 zł
S-71776	Ø 7,6 x 117 mm ; dl. Robocza: 75mm	5/100	szt.	6,68 zł
S-71777	Ø 7,7 x 117 mm ; dl. Robocza: 75mm	5/100	szt.	6,68 zł
S-71778	Ø 7,8 x 117 mm ; dl. Robocza: 75mm	5/100	szt.	6,68 zł
S-71779	Ø 7,9 x 117 mm ; dl. Robocza: 75mm	5/100	szt.	6,68 zł
S-71780	Ø 8,0 x 117 mm ; dl. Robocza: 75mm	5/100	szt.	7,08 zł
S-71781	Ø 8,1 x 117 mm ; dl. Robocza: 75mm	5/100	szt.	7,70 zł
S-71782	Ø 8,2 x 117 mm ; dl. Robocza: 75mm	5/100	szt.	7,70 zł
S-71783	Ø 8,3 x 117 mm ; dl. Robocza: 75mm	5/100	szt.	7,70 zł
S-71784	Ø 8,4 x 117 mm ; dl. Robocza: 75mm	5/100	szt.	7,70 zł
S-71785	Ø 8,5 x 117 mm ; dl. Robocza: 75mm	5/100	szt.	7,25 zł
S-71786	Ø 8,6 x 125 mm ; dl. Robocza: 81mm	5/100	szt.	8,38 zł
S-71787	Ø 8,7 x 125 mm ; dl. Robocza: 81mm	5/100	szt.	8,38 zł
S-71788	Ø 8,8 x 125 mm ; dl. Robocza: 81mm	5/100	szt.	8,38 zł
S-71789	Ø 8,9 x 125 mm ; dl. Robocza: 81mm	5/100	szt.	8,38 zł
S-71790	Ø 9,0 x 125 mm ; dl. Robocza: 81mm	5/100	szt.	8,17 zł
S-71791	Ø 9,1 x 125 mm ; dl. Robocza: 81mm	5/100	szt.	9,21 zł
S-71792	Ø 9,2 x 125 mm ; dl. Robocza: 81mm	5/100	szt.	9,21 zł
S-71793	Ø 9,3 x 125 mm ; dl. Robocza: 81mm	5/100	szt.	9,21 zł
S-71794	Ø 9,4 x 125 mm ; dl. Robocza: 81mm	5/100	szt.	9,21 zł
S-71795	Ø 9,5 x 125 mm ; dl. Robocza: 81mm	5/100	szt.	9,17 zł
S-71796	Ø 9,6 x 133 mm ; dl. Robocza: 87mm	5/100	szt.	10,68 zł
S-71797	Ø 9,7 x 133 mm ; dl. Robocza: 87mm	5/100	szt.	10,68 zł
S-71798	Ø 9,8 x 133 mm ; dl. Robocza: 87mm	5/100	szt.	10,68 zł
S-71799	Ø 9,9 x 133 mm ; dl. Robocza: 87mm	5/100	szt.	10,68 zł
S-71800	Ø 10,0 x 133 mm ; dl. Robocza: 87mm	5/100	szt.	10,66 zł
S-71802	Ø 10,2 x 133 mm ; dl. Robocza: 87mm	5/100	szt.	11,98 zł
S-71805	Ø 10,5 x 133 mm ; dl. Robocza: 87mm	5/100	szt.	12,39 zł
S-71811	Ø 11,0 x 142 mm ; dl. Robocza: 94mm	5/100	szt.	14,85 zł
S-71815	Ø 11,5 x 142 mm ; dl. Robocza: 94mm	5/100	szt.	14,74 zł
S-71812	Ø 12,0 x 151 mm ; dl. Robocza: 101mm	5/100	szt.	17,07 zł
S-71825	Ø 12,5 x 151 mm ; dl. Robocza: 101mm	5/100	szt.	18,22 zł
S-71830	Ø 13,0 x 151 mm ; dl. Robocza: 101mm	5/100	szt.	18,95 zł

Wiertło do metalu HSS podtaczane



- wiertło spiralne ze stali szybkoobrotowej HSS wg DIN 338
- kąt wierzchołka 135° / 35°
- uchwyt cylindryczny podtaczany
- specjalna powłoka zapewniająca niski współczynnik tarcia i wydłużająca żywotność wiertła
- perfekcyjnie szlifowana krawędź gwarantuje jeszcze szybsze i dokładne wiercenie
- szlifowana spirala zapewnia dużą dokładność oraz błyskawiczne usuwanie urobku
- wierzchołek szlifowany dwustopniowo pod kątem 135° umożliwia wiercenie bez wcześniejszego punktowania

Indeks	Informacje dodatkowe	Opak.	j.m.	Cena / j.m.
S-71843	Ø 14,0 x 160 mm ; dl. Robocza: 108mm	1/21/84	szt.	27,75 zł
S-71845	Ø 15,0 x 169 mm ; dl. Robocza: 114mm	1/21/84	szt.	28,85 zł
S-71847	Ø 16,0 x 178 mm ; dl. Robocza: 120mm	1/21/84	szt.	32,67 zł
S-71849	Ø 18,0 x 191 mm ; dl. Robocza: 130mm	1/12/48	szt.	38,22 zł
S-71851	Ø 20,0 x 205 mm ; dl. Robocza: 140mm	1/12/48	szt.	48,13 zł

Wiertło do metalu HSS długie



- wiertło spiralne długie ze stali szybkoobrotowej HSS wg DIN 338
- kąt wierzchołka 135° / 35°
- uchwyt cylindryczny
- specjalna powłoka zapewniająca niski współczynnik tarcia i wydłużająca żywotność wiertła
- perfekcyjnie szlifowana krawędź gwarantuje jeszcze szybsze i dokładne wiercenie
- szlifowana spirala zapewnia dużą dokładność oraz błyskawiczne usuwanie urobku
- wierzchołek szlifowany dwustopniowo pod kątem 135° umożliwia wiercenie bez wcześniejszego punktowania

Indeks	Informacje dodatkowe	Opak.	j.m.	Cena / j.m.
S-71861	Ø 1,0 x 56 mm	10/500	szt.	3,22 zł
S-71864	Ø 1,5 x 70 mm	10/500	szt.	3,71 zł
S-71867	Ø 2,0 x 85 mm	10/500	szt.	2,87 zł
S-71870	Ø 2,5 x 95 mm	10/500	szt.	2,87 zł
S-71873	Ø 3,0 x 100 mm	10/500	szt.	3,19 zł
S-71876	Ø 3,2 x 106 mm	10/500	szt.	3,76 zł
S-71879	Ø 3,5 x 112 mm	10/500	szt.	3,76 zł
S-71882	Ø 4,0 x 119 mm	10/500	szt.	4,55 zł
S-71883	Ø 4,2 x 119 mm	10/500	szt.	5,16 zł
S-71885	Ø 4,5 x 126 mm	10/500	szt.	5,47 zł
S-71888	Ø 4,8 x 132 mm	10/500	szt.	6,17 zł
S-71891	Ø 5,0 x 132 mm	10/500	szt.	6,62 zł
S-71894	Ø 5,5 x 139 mm	10/500	szt.	7,61 zł
S-71897	Ø 6,0 x 139 mm	10/500	szt.	8,35 zł
S-71900	Ø 6,5 x 148 mm	10/500	szt.	10,59 zł
S-71903	Ø 7,0 x 156 mm	5/100	szt.	12,27 zł
S-71906	Ø 7,5 x 156 mm	5/100	szt.	13,80 zł
S-71909	Ø 8,0 x 165 mm	5/100	szt.	15,92 zł
S-71912	Ø 8,5 x 165 mm	5/100	szt.	16,04 zł
S-71915	Ø 9,0 x 175 mm	5/100	szt.	18,64 zł
S-71918	Ø 10,0 x 184 mm	5/100	szt.	23,89 zł
S-71921	Ø 12,0 x 205 mm	5/100	szt.	38,38 zł

Wiertła do metalu HSS



- wiertło spiralne, długie ze stali szybkoobrotowej HSS wg DIN 338
- kąt wierzchołka 135° / 35°
- uchwyt cylindryczny
- specjalna powłoka zapewniająca niski współczynnik tarcia i wydłużająca żywotność wiertła
- perfekcyjnie szlifowana krawędź gwarantuje jeszcze szybsze i dokładne wiercenie
- szlifowana spirala zapewnia dużą dokładność oraz błyskawiczne usuwanie urobku
- wierzchołek szlifowany dwustopniowo pod kątem 135° umożliwia wiercenie bez wcześniejszego punktowania
- pojemnik z tworzywa do przechowywania i transportu
- Ø 1,5; 2,0; 2,5; 3,0; 3,2; 3,5; 4,0; 4,5; 4,8; 5,0; 5,5; 6,0; 6,5 mm

Indeks	Informacje dodatkowe	Opak.	j.m.	Cena / j.m.
S-71836	Ø 1,5 - 6,5 mm ; 13 el.	1/20/80	kpl.	39,02 zł

Wiertła do metalu HSS



- wiertło spiralne, długie ze stali szybkoobrotowej HSS wg DIN 338
- kąt wierzchołka 135° / 35°
- uchwyt cylindryczny
- specjalna powłoka zapewniająca niski współczynnik tarcia i wydłużająca żywotność wiertła
- perfekcyjnie szlifowana krawędź gwarantuje jeszcze szybsze i dokładne wiercenie
- szlifowana spirala zapewnia dużą dokładność oraz błyskawiczne usuwanie urobku
- wierzchołek szlifowany dwustopniowo pod kątem 135° umożliwia wiercenie bez wcześniejszego punktowania
- pojemnik z tworzywa do przechowywania i transportu
- Ø 1,0; 1,5; 2,0; 2,5; 3,0; 3,5; 4,0; 4,5; 5,0; 5,5; 6,0; 6,5; 7,0; 7,5; 8,0; 8,5; 9,0; 9,5; 10,0 mm

Indeks	Informacje dodatkowe	Opak.	j.m.	Cena / j.m.
S-71839	Ø 1,0 - 10,0 mm ; 19 el.	1/10/40	kpl.	91,66 zł

Wiertło do metalu HSS - blister



- wiertło spiralne ze stali szybkoobrotowej HSS wg DIN 338
- kąt wierzchołka 135° / 35°
- uchwyt cylindryczny
- specjalna powłoka zapewniająca niski współczynnik tarcia i wydłużająca żywotność wiertła
- perfekcyjnie szlifowana krawędź gwarantuje jeszcze szybsze i dokładne wiercenie
- szlifowana spirala zapewnia dużą dokładność oraz błyskawiczne usuwanie urobku
- wierzchołek szlifowany dwustopniowo pod kątem 135° umożliwia wiercenie bez wcześniejszego punktowania

Indeks	Informacje dodatkowe	Opak.	j.m.	Cena / j.m.
S-72049	Ø1,0 mm ; opakowanie 3 szt.	1/85	opak.	4,79 zł
S-72050	Ø1,1 mm ; opakowanie 3 szt.	1/80	opak.	6,43 zł
S-72051	Ø1,2 mm ; opakowanie 3 szt.	1/80	opak.	6,43 zł
S-72052	Ø1,3 mm ; opakowanie 3 szt.	1/80	opak.	6,43 zł
S-72053	Ø1,4 mm ; opakowanie 3 szt.	1/80	opak.	6,43 zł
S-72054	Ø1,5 mm ; opakowanie 3 szt.	1/70	opak.	6,13 zł
S-72055	Ø1,6 mm ; opakowanie 3 szt.	1/70	opak.	6,13 zł
S-72056	Ø1,7 mm ; opakowanie 3 szt.	1/70	opak.	6,13 zł
S-72057	Ø1,8 mm ; opakowanie 3 szt.	1/60	opak.	6,13 zł

Indeks	Informacje dodatkowe	Opak.	j.m.	Cena / j.m.
S-72058	Ø1,9 mm ; opakowanie 3 szt.	1/60	opak.	6,13 zł
S-72059	Ø2,0 mm ; opakowanie 3 szt.	1/60	opak.	4,30 zł
S-72060	Ø2,1 mm ; opakowanie 3 szt.	1/60	opak.	4,94 zł
S-72061	Ø2,2 mm ; opakowanie 3 szt.	1/60	opak.	4,94 zł
S-72062	Ø2,3 mm ; opakowanie 3 szt.	1/60	opak.	4,94 zł
S-72063	Ø2,4 mm ; opakowanie 3 szt.	1/60	opak.	4,94 zł
S-72064	Ø2,5 mm ; opakowanie 3 szt.	1/60	opak.	4,30 zł
S-72065	Ø2,6 mm ; opakowanie 3 szt.	1/60	opak.	4,94 zł
S-72066	Ø2,7 mm ; opakowanie 3 szt.	1/50	opak.	4,94 zł
S-72067	Ø2,8 mm ; opakowanie 3 szt.	1/50	opak.	4,94 zł
S-72068	Ø2,9 mm ; opakowanie 3 szt.	1/50	opak.	4,94 zł
S-72069	Ø3,0 mm ; opakowanie 2 szt.	1/50	opak.	3,34 zł
S-72070	Ø3,1 mm ; opakowanie 2 szt.	1/50	opak.	3,84 zł
S-72071	Ø3,2 mm ; opakowanie 2 szt.	1/50	opak.	3,87 zł
S-72072	Ø3,3 mm ; opakowanie 2 szt.	1/50	opak.	3,87 zł
S-72073	Ø3,4 mm ; opakowanie 2 szt.	1/50	opak.	3,87 zł
S-72074	Ø3,5 mm ; opakowanie 2 szt.	1/50	opak.	3,87 zł
S-72075	Ø3,6 mm ; opakowanie 2 szt.	1/50	opak.	4,62 zł
S-72076	Ø3,7 mm ; opakowanie 2 szt.	1/50	opak.	4,68 zł
S-72077	Ø3,8 mm ; opakowanie 2 szt.	1/50	opak.	4,62 zł
S-72078	Ø3,9 mm ; opakowanie 2 szt.	1/50	opak.	4,68 zł
S-72079	Ø4,0 mm	1/50	opak.	2,61 zł
S-72080	Ø4,1 mm	1/50	opak.	3,08 zł
S-72081	Ø4,2 mm	1/50	opak.	3,05 zł
S-72082	Ø4,3 mm	1/50	opak.	3,05 zł
S-72083	Ø4,4 mm	1/50	opak.	3,05 zł
S-72084	Ø4,5 mm	1/50	opak.	3,03 zł
S-72085	Ø4,6 mm	1/50	opak.	3,61 zł
S-72086	Ø4,7 mm	1/40	opak.	3,61 zł
S-72087	Ø4,8 mm	1/40	opak.	3,61 zł
S-72088	Ø4,9 mm	1/40	opak.	3,61 zł
S-72089	Ø5,0 mm	1/40	opak.	3,61 zł
S-72090	Ø5,1 mm	1/40	opak.	4,24 zł
S-72091	Ø5,2 mm	1/40	opak.	4,24 zł
S-72092	Ø5,3 mm	1/40	opak.	4,20 zł
S-72093	Ø5,4 mm	1/40	opak.	4,20 zł
S-72094	Ø5,5 mm	1/40	opak.	4,20 zł
S-72095	Ø5,6 mm	1/40	opak.	4,59 zł
S-72096	Ø5,7 mm	1/40	opak.	4,64 zł
S-72097	Ø5,8 mm	1/40	opak.	4,59 zł
S-72098	Ø5,9 mm	1/40	opak.	4,59 zł
S-72099	Ø6,0 mm	1/40	opak.	4,59 zł
S-72100	Ø6,1 mm	1/40	opak.	5,64 zł
S-72101	Ø6,2 mm	1/40	opak.	5,64 zł
S-72102	Ø6,3 mm	1/40	opak.	5,57 zł
S-72103	Ø6,4 mm	1/40	opak.	5,57 zł
S-72104	Ø6,5 mm	1/40	opak.	5,64 zł
S-72105	Ø6,6 mm	1/40	opak.	6,64 zł
S-72106	Ø6,7 mm	1/40	opak.	6,64 zł
S-72107	Ø6,8 mm	1/40	opak.	6,64 zł
S-72108	Ø6,9 mm	1/40	opak.	6,64 zł
S-72109	Ø7,0 mm	1/35	opak.	6,64 zł
S-72110	Ø7,1 mm	1/35	opak.	7,42 zł
S-72111	Ø7,2 mm	1/35	opak.	7,42 zł
S-72112	Ø7,3 mm	1/35	opak.	7,53 zł
S-72113	Ø7,4 mm	1/35	opak.	7,53 zł
S-72114	Ø7,5 mm	1/35	opak.	7,42 zł
S-72115	Ø7,6 mm	1/30	opak.	8,81 zł
S-72116	Ø7,7 mm	1/30	opak.	8,81 zł
S-72117	Ø7,8 mm	1/30	opak.	8,81 zł
S-72118	Ø7,9 mm	1/30	opak.	8,81 zł
S-72119	Ø8,0 mm	1/30	opak.	8,94 zł
S-72120	Ø8,1 mm	1/30	opak.	9,02 zł
S-72121	Ø8,2 mm	1/30	opak.	9,02 zł
S-72122	Ø8,3 mm	1/30	opak.	9,02 zł
S-72123	Ø8,4 mm	1/30	opak.	9,14 zł
S-72124	Ø8,5 mm	1/30	opak.	9,14 zł
S-72125	Ø8,6 mm	1/25	opak.	10,16 zł
S-72126	Ø8,7 mm	1/25	opak.	10,16 zł
S-72127	Ø8,8 mm	1/25	opak.	10,31 zł
S-72128	Ø8,9 mm	1/25	opak.	10,16 zł
S-72129	Ø9,0 mm	1/25	opak.	10,31 zł
S-72130	Ø9,1 mm	1/25	opak.	11,41 zł
S-72131	Ø9,2 mm	1/25	opak.	11,41 zł
S-72132	Ø9,3 mm	1/25	opak.	11,41 zł
S-72133	Ø9,4 mm	1/25	opak.	11,41 zł
S-72134	Ø9,5 mm	1/25	opak.	11,41 zł
S-72135	Ø9,6 mm	1/25	opak.	13,26 zł
S-72136	Ø9,7 mm	1/25	opak.	13,26 zł
S-72137	Ø9,8 mm	1/25	opak.	13,26 zł
S-72138	Ø9,9 mm	1/25	opak.	13,26 zł
S-72139	Ø10,0 mm	1/25	opak.	13,26 zł
S-72140	Ø10,2 mm	1/25	opak.	14,89 zł
S-72141	Ø10,5 mm	1/25	opak.	15,39 zł
S-72142	Ø11,0 mm	1/20	opak.	18,46 zł
S-72143	Ø11,5 mm	1/20	opak.	18,32 zł
S-72144	Ø12,0 mm	1/20	opak.	21,24 zł
S-72145	Ø12,5 mm	1/20	opak.	22,65 zł
S-72146	Ø13,0 mm	1/20	opak.	23,56 zł

Wiertło do metalu HSS długie - blister



- wiertło spiralne ze stali szybkoobrotowej HSS wg DIN 338
- kąt wierzchołka 135° / 35°
- uchwyt cylindryczny
- specjalna powłoka zapewniająca niski współczynnik tarcia i wydłużająca żywotność wiertła
- perfekcyjnie szlifowana krawędź gwarantuje jeszcze szybsze i dokładne wiercenie
- szlifowana spirala zapewnia dużą dokładność oraz błyskawiczne usuwanie urobku
- wierzchołek szlifowany 2-stopniowo pod kątem 135° umożliwia wiercenie bez wcześniejszego punktowania

Indeks	Informacje dodatkowe	Opak.	j.m.	Cena / j.m.
S-72147	Ø1,0 x 56 mm ; opakowanie 3 szt.	1/80	opak.	10,94 zł
S-72148	Ø1,5 x 70 mm ; opakowanie 3 szt.	1/60	opak.	12,60 zł
S-72149	Ø2,0 x 85 mm ; opakowanie 3 szt.	1/60	opak.	9,74 zł
S-72150	Ø2,5 x 90 mm ; opakowanie 3 szt.	1/50	opak.	9,74 zł
S-72151	Ø3,0 x 100 mm ; opakowanie 2 szt.	1/50	opak.	7,69 zł
S-72152	Ø3,2 x 106 mm ; opakowanie 2 szt.	1/45	opak.	9,14 zł
S-72153	Ø3,5 x 112 mm ; opakowanie 2 szt.	1/45	opak.	9,14 zł
S-72154	Ø4,0 x 119 mm	1/45	opak.	5,67 zł
S-72155	Ø4,2 x 119 mm	1/50	opak.	6,51 zł
S-72156	Ø4,5 x 126 mm	1/50	opak.	6,87 zł
S-72157	Ø4,8 x 132 mm	1/40	opak.	7,72 zł
S-72158	Ø5,0 x 132 mm	1/40	opak.	8,23 zł
S-72159	Ø5,5 x 139 mm	1/40	opak.	9,56 zł
S-72160	Ø6,0 x 139 mm	1/35	opak.	10,37 zł
S-72161	Ø6,5 x 148 mm	1/35	opak.	13,17 zł
S-72162	Ø7,0 x 156 mm	1/40	opak.	15,39 zł
S-72163	Ø7,5 x 156 mm	1/45	opak.	17,33 zł
S-72164	Ø8,0 x 165 mm	1/45	opak.	19,80 zł
S-72165	Ø8,5 x 165 mm	1/35	opak.	20,13 zł
S-72166	Ø9,0 x 175 mm	1/40	opak.	23,41 zł
S-72167	Ø10,0 x 184 mm	1/25	opak.	29,71 zł
S-72168	Ø12,0 x 205 mm	1/25	opak.	47,73 zł

Wiertło do betonu Multi



- innowacyjna konstrukcja głowki wykonana z węgla spiekanego
- spirala wiertła zapewnia optymalne odrowadzanie zwiercin
- do metalu, drewna, betonu i kamienia, wiercenie z udarem oraz bez udaru

Indeks	Informacje dodatkowe	Opak.	j.m.	Cena / j.m.
S-71289	Ø 4,0 x 75 mm ; dł. Robocza: 46mm	1/30	szt.	11,71 zł
S-71291	Ø 5,0 x 85 mm ; dł. Robocza: 53mm	1/25	szt.	10,58 zł
S-71293	Ø 6,0 x 100 mm ; dł. Robocza: 60mm	1/25	szt.	11,29 zł
S-71295	Ø 8,0 x 120 mm ; dł. Robocza: 73mm	1/20	szt.	14,15 zł
S-71297	Ø 8,0 x 200 mm ; dł. Robocza: 130mm	1/10	szt.	16,00 zł
S-71298	Ø 10,0 x 120 mm ; dł. Robocza: 73mm	1/20	szt.	17,13 zł
S-71299	Ø 10,0 x 200 mm ; dł. Robocza: 130mm	1/10	szt.	19,99 zł
S-71300	Ø 12,0 x 150 mm ; dł. Robocza: 90mm	1/20	szt.	22,42 zł

Wiertło do betonu cylindryczne



- innowacyjna konstrukcja głowki wykonana z węgla spiekanego
- spirala wiertła zapewnia optymalne odrowadzanie zwiercin
- do betonu, muru, cegły, kamienia
- do wiertarek udarowych

Indeks	Informacje dodatkowe	Opak.	j.m.	Cena / j.m.
S-71301	Ø 3,0 x 70 mm ; dł. Robocza: 40mm	1/250	szt.	4,43 zł
S-71304	Ø 4,0 x 75 mm ; dł. Robocza: 40mm	1/200	szt.	3,99 zł
S-71307	Ø 5,0 x 85 mm ; dł. Robocza: 50mm	1/150	szt.	4,40 zł
S-71310	Ø 6,0 x 100 mm ; dł. Robocza: 60mm	1/100	szt.	4,72 zł
S-71313	Ø 6,0 x 150 mm ; dł. Robocza: 90mm	1/100	szt.	7,69 zł
S-71316	Ø 8,0 x 120 mm ; dł. Robocza: 80mm	1/100	szt.	6,16 zł
S-71319	Ø 8,0 x 200 mm ; dł. Robocza: 150mm	1/50	szt.	9,81 zł
S-71320	Ø 8,0 x 400 mm ; dł. Robocza: 350mm	1/25	szt.	22,62 zł
S-71322	Ø 10,0 x 120 mm ; dł. Robocza: 80mm	1/65	szt.	8,54 zł
S-71325	Ø 10,0 x 200 mm ; dł. Robocza: 150mm	1/50	szt.	11,33 zł
S-71326	Ø 10,0 x 400 mm ; dł. Robocza: 350mm	1/25	szt.	23,77 zł
S-71328	Ø 12,0 x 150 mm ; dł. Robocza: 90mm	1/50	szt.	11,88 zł
S-71331	Ø 12,0 x 200 mm ; dł. Robocza: 150mm	1/40	szt.	16,90 zł
S-71332	Ø 12,0 x 400 mm ; dł. Robocza: 350mm	1/25	szt.	24,18 zł
S-71334	Ø 14,0 x 150 mm ; dł. Robocza: 90mm	1/45	szt.	18,56 zł
S-71336	Ø 14,0 x 400 mm ; dł. Robocza: 350mm	1/20	szt.	27,91 zł
S-71337	Ø 16,0 x 150 mm ; dł. Robocza: 100mm	1/40	szt.	26,37 zł
S-71339	Ø 16,0 x 400 mm ; dł. Robocza: 350mm	1/20	szt.	37,05 zł
S-71340	Ø 18,0 x 160 mm ; dł. Robocza: 100mm	1/20	szt.	33,73 zł
S-71343	Ø 20,0 x 160 mm ; dł. Robocza: 100mm	1/20	szt.	37,55 zł
S-71345	Ø 20,0 x 400 mm ; dł. Robocza: 350mm	1/10	szt.	58,64 zł

Wiertło do betonu SDS-PLUS V3



- powoduje powstawanie mikropęknięć w wierconym materiale
- osiąga zauważalnie większą prędkość wiercenia
- wycentrowanie końcówki zapewnia natychmiastowe nawiercenie i zapobiega zeszlizgiwaniu się wiertła z gładkich powierzchni
- ulepszone splot Vario KVS
- stożkowa spirala
- zwiększona prędkość i wytrzymałość
- odporność na złamanie
- do twardego betonu, muru, kamienia naturalnego
- młoty udarowo-obrotowe z uchwytem SDS PLUS



Indeks	Informacje dodatkowe	Opak.	j.m.	Cena / j.m.
S-71041	Ø 4,0 x 110 mm ; dł. Robocza: 50mm	1/50	szt.	10,94 zł
S-71042	Ø 4,0 x 160 mm ; dł. Robocza: 100mm	1/50	szt.	12,26 zł
S-71051	Ø 5,0 x 110 mm ; dł. Robocza: 50mm	1/50	szt.	8,52 zł
S-71052	Ø 5,0 x 160 mm ; dł. Robocza: 100mm	1/50	szt.	9,78 zł
S-71053	Ø 5,0 x 210 mm ; dł. Robocza: 150mm	1/50		

Indeks	Informacje dodatkowe	Opak.	j.m.	Cena / j.m.
S-71064	Ø 6,0 x 260 mm ; dł. Robocza: 200mm	1/50	szt.	17,41 zł
S-71066	Ø 6,0 x 310 mm ; dł. Robocza: 250mm	1/50	szt.	27,04 zł
S-71065	Ø 6,0 x 460 mm ; dł. Robocza: 400mm	1/50	szt.	39,14 zł
S-71067	Ø 6,5 x 160 mm ; dł. Robocza: 100mm	1/50	szt.	13,52 zł
S-71068	Ø 6,5 x 210 mm ; dł. Robocza: 150mm	1/50	szt.	19,22 zł
S-71069	Ø 6,5 x 260 mm ; dł. Robocza: 200mm	1/50	szt.	23,19 zł
S-71070	Ø 6,5 x 310 mm ; dł. Robocza: 250mm	1/50	szt.	26,73 zł
S-71071	Ø 6,5 x 110 mm ; dł. Robocza: 50mm	1/50	szt.	12,91 zł
S-71072	Ø 7,0 x 160 mm ; dł. Robocza: 100mm	1/50	szt.	11,62 zł
S-71081	Ø 8,0 x 110 mm ; dł. Robocza: 50mm	1/50	szt.	9,63 zł
S-71082	Ø 8,0 x 160 mm ; dł. Robocza: 100mm	1/50	szt.	10,28 zł
S-71083	Ø 8,0 x 210 mm ; dł. Robocza: 150mm	1/50	szt.	13,40 zł
S-71084	Ø 8,0 x 260 mm ; dł. Robocza: 200mm	1/50	szt.	15,91 zł
S-71085	Ø 8,0 x 310 mm ; dł. Robocza: 250mm	1/50	szt.	21,34 zł
S-71087	Ø 8,0 x 460 mm ; dł. Robocza: 400mm	1/50	szt.	43,03 zł
S-71089	Ø 8,0 x 600 mm ; dł. Robocza: 540mm	1/50	szt.	55,08 zł
S-71091	Ø 9,0 x 160 mm ; dł. Robocza: 100mm	1/50	szt.	12,68 zł
S-71101	Ø 10,0 x 110 mm ; dł. Robocza: 50mm	1/50	szt.	11,46 zł
S-71102	Ø 10,0 x 160 mm ; dł. Robocza: 100mm	1/50	szt.	12,21 zł
S-71103	Ø 10,0 x 210 mm ; dł. Robocza: 150mm	1/50	szt.	13,41 zł
S-71104	Ø 10,0 x 260 mm ; dł. Robocza: 200mm	1/50	szt.	18,04 zł
S-71105	Ø 10,0 x 310 mm ; dł. Robocza: 250mm	1/50	szt.	23,06 zł
S-71106	Ø 10,0 x 350 mm ; dł. Robocza: 290mm	1/50	szt.	32,06 zł
S-71107	Ø 10,0 x 450 mm ; dł. Robocza: 390mm	1/50	szt.	42,13 zł
S-71109	Ø 10,0 x 600 mm ; dł. Robocza: 540mm	1/50	szt.	56,68 zł
S-71122	Ø 12,0 x 160 mm ; dł. Robocza: 110mm	1/50	szt.	15,03 zł
S-71123	Ø 12,0 x 210 mm ; dł. Robocza: 160mm	1/50	szt.	18,85 zł
S-71124	Ø 12,0 x 260 mm ; dł. Robocza: 210mm	1/30	szt.	22,56 zł
S-71125	Ø 12,0 x 310 mm ; dł. Robocza: 260mm	1/30	szt.	30,44 zł
S-71126	Ø 12,0 x 360 mm ; dł. Robocza: 310mm	1/30	szt.	38,50 zł
S-71127	Ø 12,0 x 450 mm ; dł. Robocza: 400mm	1/30	szt.	44,73 zł
S-71129	Ø 12,0 x 600 mm ; dł. Robocza: 550mm	1/30	szt.	58,69 zł
S-71131	Ø 12,0 x 1000 mm ; dł. Robocza: 950mm	1/30	szt.	155,57 zł
S-71142	Ø 14,0 x 160 mm ; dł. Robocza: 110mm	1/25	szt.	20,96 zł
S-71143	Ø 14,0 x 210 mm ; dł. Robocza: 160mm	1/25	szt.	24,41 zł
S-71144	Ø 14,0 x 260 mm ; dł. Robocza: 210mm	1/30	szt.	27,82 zł
S-71145	Ø 14,0 x 310 mm ; dł. Robocza: 260mm	1/30	szt.	30,84 zł
S-71146	Ø 14,0 x 450 mm ; dł. Robocza: 400mm	1/30	szt.	45,17 zł
S-71147	Ø 14,0 x 600 mm ; dł. Robocza: 550mm	1/30	szt.	65,56 zł
S-71148	Ø 14,0 x 1000 mm ; dł. Robocza: 950mm	1/20	szt.	165,34 zł
S-71152	Ø 15,0 x 210 mm ; dł. Robocza: 160mm	1/25	szt.	31,18 zł
S-71168	Ø 16,0 x 1000 mm ; dł. Robocza: 950mm	1/30	szt.	169,46 zł
S-71163	Ø 16,0 x 210 mm ; dł. Robocza: 160mm	1/25	szt.	31,42 zł
S-71162	Ø 16,0 x 260 mm ; dł. Robocza: 210mm	1/30	szt.	36,36 zł
S-71164	Ø 16,0 x 310 mm ; dł. Robocza: 260mm	1/30	szt.	37,86 zł
S-71165	Ø 16,0 x 450 mm ; dł. Robocza: 400mm	1/30	szt.	59,97 zł
S-71167	Ø 16,0 x 600 mm ; dł. Robocza: 550mm	1/30	szt.	71,29 zł
S-71182	Ø 18,0 x 200 mm ; dł. Robocza: 150mm	1/30	szt.	51,22 zł
S-71185	Ø 18,0 x 300 mm ; dł. Robocza: 250mm	1/20	szt.	56,64 zł
S-71187	Ø 18,0 x 450 mm ; dł. Robocza: 400mm	1/25	szt.	77,15 zł
S-71184	Ø 18,0 x 600 mm ; dł. Robocza: 550mm	1/20	szt.	99,60 zł
S-71186	Ø 18,0 x 1000 mm ; dł. Robocza: 950mm	1/30	szt.	191,12 zł
S-71202	Ø 20,0 x 200 mm ; dł. Robocza: 150mm	1/30	szt.	62,40 zł
S-71203	Ø 20,0 x 300 mm ; dł. Robocza: 250mm	1/20	szt.	66,86 zł
S-71204	Ø 20,0 x 450 mm ; dł. Robocza: 400mm	1/20	szt.	85,24 zł
S-71205	Ø 20,0 x 600 mm ; dł. Robocza: 550mm	1/20	szt.	115,63 zł
S-71206	Ø 22,0 x 450 mm ; dł. Robocza: 400mm	1/20	szt.	116,70 zł
S-71207	Ø 24,0 x 450 mm ; dł. Robocza: 400mm	1/15	szt.	131,19 zł
S-71208	Ø 25,0 x 450 mm ; dł. Robocza: 400mm	1/15	szt.	139,41 zł
S-71209	Ø 26,0 x 450 mm ; dł. Robocza: 400mm	1/15	szt.	156,37 zł

Wiertło do betonu SDS-PLUS V3 V-PACK



- powoduje powstawanie mikropęknięć w wierconym materiale
- osiąga zauważalnie większą prędkość wiercenia
- wycentrowanie końcówki zapewnia natychmiastowe nawiercenie i zapobiega ześlizgnięciu się wiertła z gładkich powierzchni
- ulepszone spłoty Vario KVS
- stożkowa spirala
- zwiększona prędkość i wytrzymałość
- odporność na złamania
- do twardego betonu, muru, kamienia naturalnego
- młoty udarowo-obrotowe z uchwytem SDS PLUS

Indeks	Informacje dodatkowe	Opak.	j.m.	Cena / j.m.
S-71475	Ø 6,0 x 110 mm ; dł. Robocza: 50mm ; opak. 10 szt.	1/10	opak.	74,73 zł
S-71476	Ø 6,0 x 160 mm ; dł. Robocza: 100mm ; opak. 10 szt.	1/8	opak.	82,13 zł
S-71477	Ø 6,0 x 210 mm ; dł. Robocza: 150mm ; opak. 10 szt.	1/5	opak.	121,08 zł
S-71478	Ø 8,0 x 160 mm ; dł. Robocza: 100mm ; opak. 10 szt.	1/8	opak.	95,82 zł
S-71479	Ø 8,0 x 210 mm ; dł. Robocza: 150mm ; opak. 10 szt.	1/5	opak.	126,34 zł
S-71480	Ø 8,0 x 260 mm ; dł. Robocza: 200mm ; opak. 10 szt.	1/10	opak.	149,51 zł
S-71481	Ø 10,0 x 160 mm ; dł. Robocza: 100mm ; opak. 10 szt.	1/8	opak.	107,72 zł
S-71482	Ø 10,0 x 210 mm ; dł. Robocza: 150mm ; opak. 10 szt.	1/5	opak.	127,95 zł
S-71483	Ø 10,0 x 260 mm ; dł. Robocza: 200mm ; opak. 10 szt.	1/10	opak.	162,65 zł
S-71484	Ø 10,0 x 310 mm ; dł. Robocza: 250mm ; opak. 10 szt.	1/10	opak.	206,00 zł
S-71485	Ø 10,0 x 350 mm ; dł. Robocza: 290mm ; opak. 10 szt.	1/10	opak.	289,93 zł
S-71486	Ø 12,0 x 160 mm ; dł. Robocza: 110mm ; opak. 10 szt.	1/5	opak.	139,39 zł
S-71487	Ø 12,0 x 210 mm ; dł. Robocza: 160mm ; opak. 10 szt.	1/5	opak.	173,47 zł
S-71488	Ø 12,0 x 260 mm ; dł. Robocza: 210mm ; opak. 10 szt.	1/10	opak.	208,32 zł

Wiertło do betonu SDS-PLUS X5



- wiertło wykonane z wysokiej jakości stali stopowej, tworząc niezawodne narzędzie do pracy
- innowacyjna geometria cięcia węglika gwarantuje agresywny efekt rozbiórki
- spirala o 4 zwojach zapewnia optymalne usuwanie zwierzchni
- wzmocnione skosy spirali zapewniają optymalne wiercenie w przypadku kontaktu wiertła ze zbrojeniem
- rdzeń o wzmocnionej geometrii spirali daje większe ilości energii podczas uderzenia z widiowej koronki wiertniczej
- do twardego betonu, betonu zbrojonego, żelbetonu, kamienia naturalnego
- młoty udarowo-obrotowe z uchwytem SDS PLUS



Indeks	Informacje dodatkowe	Opak.	j.m.	Cena / j.m.
S-71502	Ø 5,0 x 110 mm ; dł. Robocza: 50mm	1/50	szt.	16,57 zł
S-71503	Ø 5,0 x 160 mm ; dł. Robocza: ; 100mm	1/50	szt.	19,43 zł
S-71504	Ø 5,5 x 110 mm ; dł. Robocza: 50mm	1/50	szt.	18,03 zł
S-71505	Ø 5,5 x 160 mm ; dł. Robocza: 100mm	1/50	szt.	20,38 zł
S-71507	Ø 6,0 x 110 mm ; dł. Robocza: 50mm	1/50	szt.	16,34 zł
S-71506	Ø 6,0 x 160 mm ; dł. Robocza: 100mm	1/50	szt.	17,89 zł

Indeks	Informacje dodatkowe	Opak.	j.m.	Cena / j.m.
S-71509	Ø 6,0 x 210 mm ; dł. Robocza: 150mm	1/50	szt.	22,57 zł
S-71512	Ø 6,0 x 260 mm ; dł. Robocza: 200mm	1/50	szt.	30,16 zł
S-71513	Ø 6,0 x 310 mm ; dł. Robocza: 250mm	1/50	szt.	38,80 zł
S-71514	Ø 6,5 x 160 mm ; dł. Robocza: 100mm	1/50	szt.	23,39 zł
S-71516	Ø 6,5 x 210 mm ; dł. Robocza: 150mm	1/50	szt.	34,10 zł
S-71517	Ø 6,5 x 260 mm ; dł. Robocza: 200mm	1/50	szt.	43,66 zł
S-71519	Ø 6,5 x 310 mm ; dł. Robocza: 250mm	1/50	szt.	48,52 zł
S-71520	Ø 7,0 x 110 mm ; dł. Robocza: 50mm	1/50	szt.	22,39 zł
S-71515	Ø 7,0 x 160 mm ; dł. Robocza: 100mm	1/50	szt.	22,95 zł
S-71522	Ø 8,0 x 110 mm ; dł. Robocza: 50mm	1/50	szt.	18,81 zł
S-71518	Ø 8,0 x 160 mm ; dł. Robocza: 100mm	1/50	szt.	19,72 zł
S-71521	Ø 8,0 x 210 mm ; dł. Robocza: 150mm	1/50	szt.	23,30 zł
S-71524	Ø 8,0 x 260 mm ; dł. Robocza: 200mm	1/50	szt.	27,06 zł
S-71525	Ø 8,0 x 310 mm ; dł. Robocza: 250mm	1/50	szt.	38,21 zł
S-71526	Ø 8,0 x 460 mm ; dł. Robocza: 400mm	1/20	szt.	64,59 zł
S-71528	Ø 10,0 x 110 mm ; dł. Robocza: 50mm	1/50	szt.	20,36 zł
S-71527	Ø 10,0 x 160 mm ; dł. Robocza: 100mm	1/50	szt.	21,38 zł
S-71530	Ø 10,0 x 210 mm ; dł. Robocza: 150mm	1/50	szt.	25,05 zł
S-71533	Ø 10,0 x 260 mm ; dł. Robocza: 200mm	1/20	szt.	29,88 zł
S-71536	Ø 10,0 x 310 mm ; dł. Robocza: 250mm	1/20	szt.	39,51 zł
S-71539	Ø 10,0 x 450 mm ; dł. Robocza: 390mm	1/20	szt.	65,66 zł
S-71541	Ø 10,0 x 600 mm ; dł. Robocza: 540mm	1/30	szt.	89,26 zł
S-71540	Ø 12,0 x 160 mm ; dł. Robocza: 110mm	1/50	szt.	26,98 zł
S-71542	Ø 12,0 x 210 mm ; dł. Robocza: 160mm	1/50	szt.	30,26 zł
S-71545	Ø 12,0 x 260 mm ; dł. Robocza: 210mm	1/50	szt.	35,71 zł
S-71548	Ø 12,0 x 310 mm ; dł. Robocza: 260mm	1/20	szt.	50,49 zł
S-71551	Ø 12,0 x 450 mm ; dł. Robocza: 400mm	1/20	szt.	68,94 zł
S-71552	Ø 12,0 x 600 mm ; dł. Robocza: 550mm	1/30	szt.	94,74 zł
S-71553	Ø 12,0 x 1000 mm ; dł. Robocza: 950mm	1/25	szt.	213,34 zł
S-71555	Ø 14,0 x 160 mm ; dł. Robocza: 110mm	1/50	szt.	36,33 zł
S-71554	Ø 14,0 x 210 mm ; dł. Robocza: 160mm	1/50	szt.	42,87 zł
S-71556	Ø 14,0 x 260 mm ; dł. Robocza: 210mm	1/20	szt.	54,76 zł
S-71558	Ø 14,0 x 310 mm ; dł. Robocza: 260mm	1/20	szt.	59,07 zł
S-71560	Ø 14,0 x 450 mm ; dł. Robocza: 400mm	1/10	szt.	77,40 zł
S-71562	Ø 14,0 x 600 mm ; dł. Robocza: 550mm	1/20	szt.	107,71 zł
S-71564	Ø 14,0 x 1000 mm ; dł. Robocza: 950mm	1/25	szt.	243,07 zł
S-71566	Ø 15,0 x 210 mm ; dł. Robocza: 160mm	1/20	szt.	62,12 zł
S-71568	Ø 16,0 x 210 mm ; dł. Robocza: 160mm	1/40	szt.	63,47 zł
S-71570	Ø 16,0 x 260 mm ; dł. Robocza: 210mm	1/20	szt.	71,87 zł
S-71572	Ø 16,0 x 310 mm ; dł. Robocza: 260mm	1/50	szt.	76,57 zł
S-71574	Ø 16,0 x 450 mm ; dł. Robocza: 400mm	1/10	szt.	98,48 zł
S-71576	Ø 16,0 x 600 mm ; dł. Robocza: 550mm	1/30	szt.	122,78 zł
S-71578	Ø 16,0 x 1000 mm ; dł. Robocza: 950mm	1/20	szt.	273,45 zł
S-71580	Ø 18,0 x 250 mm ; dł. Robocza: 200mm	1/10	szt.	87,46 zł
S-71582	Ø 18,0 x 450 mm ; dł. Robocza: 400mm	1/20	szt.	111,57 zł
S-71584	Ø 20,0 x 250 mm ; dł. Robocza: 200mm	1/10	szt.	102,88 zł
S-71586	Ø 20,0 x 450 mm ; dł. Robocza: 400mm	1/10	szt.	126,59 zł
S-71588	Ø 22,0 x 250 mm ; dł. Robocza: 200mm	1/30	szt.	116,85 zł
S-71590	Ø 22,0 x 450 mm ; dł. Robocza: 400mm	1/15	szt.	152,49 zł
S-71592	Ø 24,0 x 250 mm ; dł. Robocza: 200mm	1/30	szt.	136,55 zł
S-71594	Ø 24,0 x 450 mm ; dł. Robocza: 400mm	1/15	szt.	170,20 zł
S-71596	Ø 25,0 x 250 mm ; dł. Robocza: 200mm	1/20	szt.	145,25 zł
S-71598	Ø 25,0 x 450 mm ; dł. Robocza: 400mm	1/15	szt.	176,80 zł

Wiertło do betonu SDS-PLUS X5 X-PACK



- wiertło wykonane z wysokiej jakości stali stopowej, tworząc niezawodne narzędzie do pracy
- innowacyjna geometria cięcia węglika gwarantuje agresywny efekt rozbiórki
- spirala o 4 zwojach zapewnia optymalne usuwanie zwierzchni
- wzmocnione skosy spirali zapewniają optymalne wiercenie w przypadku kontaktu wiertła ze zbrojeniem
- rdzeń o wzmocnionej geometrii spirali daje większe ilości energii podczas uderzenia z widiowej koronki wiertniczej
- do twardego betonu, betonu zbrojonego, żelbetonu, kamienia naturalnego
- młoty udarowo-obrotowe z uchwytem SDS PLUS

Indeks	Informacje dodatkowe	Opak.	j.m.	Cena / j.m.
S-71489	Ø 6,0 x 160 mm ; dł. Robocza: 100mm ; opak. 10 szt.	1/8	opak.	160,98 zł
S-71490	Ø 6,0 x 210 mm ; dł. Robocza: 150mm ; opak. 10 szt.	1/8	opak.	181,17 zł
S-71491	Ø 8,0 x 210 mm ; dł. Robocza: 150mm ; opak. 10 szt.	1/8	opak.	210,61 zł
S-71492	Ø 10,0 x 160 mm ; dł. Robocza: 100mm ; opak. 10 szt.	1/8	opak.	198,13 zł
S-71493	Ø 10,0 x 210 mm ; dł. Robocza: 150mm ; opak. 10 szt.	1/8	opak.	230,80 zł
S-71494	Ø 10,0 x 260 mm ; dł. Robocza: 200mm ; opak. 10 szt.	1/10	opak.	277,34 zł
S-71495	Ø 10,0 x 310 mm ; dł. Robocza: 250mm ; opak. 10 szt.	1/12	opak.	373,44 zł

Wiertło do betonu SDS-MAX X5



- główka wiertła wykonana z węglika spiekanego, zapewniająca maksymalną trwałość
- wiertło wykonane z wysokiej jakości stali stopowej, tworząc niezawodne narzędzie do pracy
- innowacyjna geometria cięcia węglika gwarantuje agresywny efekt rozbiórki
- wzmocnione skosy spirali zapewniają optymalne wiercenie w przypadku kontaktu wiertła ze zbrojeniem
- rdzeń o wzmocnionej geometrii spirali daje większe ilości energii podczas uderzenia z widiowej koronki wiertniczej
- do twardego betonu, betonu zbrojonego, żelbetonu, kamienia naturalnego
- młoty udarowo-obrotowe z uchwytem SDS-MAX

Indeks	Informacje dodatkowe	Opak.	j.m.	Cena / j.m.
S-71435	Ø 26,0 x 520 mm ; dł. Robocza: 400mm	1/10	szt.	229,38 zł
S-71434	Ø 28,0 x 370 mm ; dł. Robocza: 250mm	1/10	szt.	198,33 zł
S-71436	Ø 28,0 x 570 mm ; dł. Robocza: 450mm	1/10	szt.	227,95 zł
S-71437	Ø 28,0 x 670 mm ; dł. Robocza: 550mm	1/10	szt.	306,78 zł
S-71438	Ø 30,0 x 370 mm ; dł. Robocza: 250mm	1/10	szt.	205,89 zł
S-71440	Ø 30,0 x 570 mm ; dł. Robocza: 450mm	1/8	szt.	247,62 zł
S-71442	Ø 32,0 x 370 mm ; dł. Robocza: 250mm	1/8	szt.	217,39 zł
S-71444	Ø 32,0 x 570 mm ; dł. Robocza: 450mm	1/8	szt.	267,82 zł
S-71445	Ø 32,0 x 920 mm ; dł. Robocza: 800mm	1/5	szt.	386,49 zł
S-71446	Ø 35,0 x 370 mm ; dł. Robocza: 250mm	1/5	szt.	268,66 zł
S-71448	Ø 35,0 x 570 mm ; dł. Robocza: 450mm	1/8	szt.	309,87 zł
S-71449	Ø 35,0 x 670 mm ; dł. Robocza: 550mm	1/5	szt.	358,57 zł
S-71450	Ø 38,0 x 370 mm ; dł. Robocza: 250mm	1/5	szt.	301,67 zł
S-71451	Ø 38,0 x 570 mm ; dł. Robocza: 450mm	1/5	szt.	340,95 zł
S-71452	Ø 40,0 x 570 mm ; dł. Robocza: 450mm	1/5	szt.	423,83 zł
S-71453	Ø 40,0 x 920 mm ; dł. Robocza: 800mm	1/3	szt.	543,28 zł
S-71454	Ø 45,0 x 570 mm ; dł. Robocza: 450mm	1/5	szt.	541,21 zł
S-71455	Ø 52,0 x 570 mm ; dł. Robocza: 450mm	1/4	szt.	626,82 zł

Wiertło do betonu SDS-MAX przebiciowe



- głowica w kształcie dzwonu
- asymetrycznie rozmieszczone płytki z węglików spiekanych
- mocna konstrukcja głowicy
- bardzo szybkie wiercenie

Indeks	Informacje dodatkowe	Opak.	j.m.	Cena / j.m.
S-71457	Ø 40,0 x 550 mm	1/5	szt.	749,72 zł
S-71459	Ø 45,0 x 550 mm	1/5	szt.	760,22 zł
S-71461	Ø 45,0 x 990 mm	1/3	szt.	862,32 zł
S-71463	Ø 55,0 x 550 mm	1/5	szt.	862,23 zł
S-71465	Ø 55,0 x 990 mm	1/3	szt.	971,31 zł
S-71467	Ø 65,0 x 550 mm	1/5	szt.	943,88 zł
S-71469	Ø 65,0 x 990 mm	1/2	szt.	1056,21 zł
S-71471	Ø 80,0 x 550 mm	1/5	szt.	1049,06 zł
S-71473	Ø 80,0 x 990 mm	1/2	szt.	1331,54 zł

Wiertło do drewna cylindryczne



- szpic centrujący zapewnia dokładne nawiercenie
- szybkie odprowadzanie wiórów
- wiercenie bez wyszczerbień
- do twardego i miękkiego drewna

Indeks	Informacje dodatkowe	Opak.	j.m.	Cena / j.m.
S-71395	Ø 3,0 x 61 mm ; dł. Robocza: 33mm	1/100/500	szt.	2,71 zł
S-71397	Ø 4,0 x 75 mm ; dł. Robocza: 43mm	1/100/500	szt.	2,97 zł
S-71399	Ø 5,0 x 86 mm ; dł. Robocza: 52mm	1/100/500	szt.	3,33 zł
S-71401	Ø 6,0 x 93 mm ; dł. Robocza: 57mm	1/100/500	szt.	3,49 zł
S-71403	Ø 8,0 x 117 mm ; dł. Robocza: 75mm	1/50/250	szt.	4,90 zł
S-71405	Ø 10,0 x 133 mm ; dł. Robocza: 87mm	1/50/250	szt.	6,29 zł
S-71407	Ø 12,0 x 151 mm ; dł. Robocza: 101mm	1/50/150	szt.	9,72 zł

Wiertło do drewna świder



- korpus ze stali węglowej
- gwintowany stożek głowicy zapewnia precyzyjne utrzymanie wybranego kierunku wiercenia
- wiercenie bez wyszczerbień
- do twardego i miękkiego drewna
- uchwyt sześciokątny

Indeks	Informacje dodatkowe	Opak.	j.m.	Cena / j.m.
S-71351	Ø 6,0 x 230 mm ; dł. Robocza: 160mm	1/50/200	szt.	11,09 zł
S-71353	Ø 8,0 x 230 mm ; dł. Robocza: 160mm	1/50/200	szt.	12,00 zł
S-71355	Ø 10,0 x 230 mm ; dł. Robocza: 160mm	1/50/200	szt.	13,52 zł
S-71357	Ø 12,0 x 230 mm ; dł. Robocza: 160mm	1/50/200	szt.	16,75 zł
S-71359	Ø 14,0 x 230 mm ; dł. Robocza: 160mm	1/50/200	szt.	20,14 zł
S-71361	Ø 16,0 x 230 mm ; dł. Robocza: 160mm	1/50/200	szt.	23,63 zł
S-71363	Ø 20,0 x 230 mm ; dł. Robocza: 160mm	1/50/100	szt.	30,97 zł
S-71365	Ø 22,0 x 230 mm ; dł. Robocza: 160mm	1/50/100	szt.	34,98 zł
S-71367	Ø 10,0 x 460 mm ; dł. Robocza: 375mm	1/50/100	szt.	21,04 zł
S-71369	Ø 12,0 x 460 mm ; dł. Robocza: 375mm	1/50/100	szt.	25,63 zł
S-71371	Ø 14,0 x 460 mm ; dł. Robocza: 375mm	1/50/100	szt.	31,48 zł
S-71373	Ø 16,0 x 460 mm ; dł. Robocza: 375mm	1/50/100	szt.	36,98 zł
S-71375	Ø 18,0 x 460 mm ; dł. Robocza: 375mm	1/25/100	szt.	42,83 zł
S-71377	Ø 20,0 x 460 mm ; dł. Robocza: 375mm	1/25/50	szt.	49,87 zł
S-71379	Ø 22,0 x 460 mm ; dł. Robocza: 375mm	1/25/50	szt.	57,36 zł

Wiertło do drewna



- wielokrotnie szybsze od wiertel płaskich, łopatkowych
- korpus ze stali węglowej
- potrójna spirala
- gwintowany wierzchołek
- uchwyt sześciokątny hex 1/4"

Indeks	Informacje dodatkowe	Opak.	j.m.	Cena / j.m.
S-71381	Ø 16,0 x 165 mm ; dł. Robocza: 65mm	1/50/200	szt.	15,11 zł
S-71383	Ø 18,0 x 165 mm ; dł. Robocza: 65mm	1/25/100	szt.	15,52 zł
S-71385	Ø 20,0 x 165 mm ; dł. Robocza: 75mm	1/25/100	szt.	17,06 zł
S-71387	Ø 22,0 x 165 mm ; dł. Robocza: 75mm	1/25/100	szt.	18,21 zł
S-71389	Ø 25,0 x 165 mm ; dł. Robocza: 85mm	1/25/100	szt.	22,04 zł
S-71391	Ø 28,0 x 165 mm ; dł. Robocza: 85mm	1/25/100	szt.	25,49 zł
S-71393	Ø 32,0 x 165 mm ; dł. Robocza: 85mm	1/25/100	szt.	26,76 zł

Adapter do wiertel do drewna i bitów



- uchwyt sześciokątny hex 1/4"
- wykonany ze specjalnie utwardzonej stali

Indeks	Informacje dodatkowe	Opak.	j.m.	Cena / j.m.
S-72045	300 mm	1/50	szt.	26,38 zł

Wiertło do drewna płaskie



- specjalna geometria głowki gwarantująca szybsze i dokładniejsze wiercenie
- do twardego i miękkiego drewna
- wykonane ze specjalnie utwardzonej stali
- uchwyt sześciokątny hex 1/4"

Indeks	Informacje dodatkowe	Opak.	j.m.	Cena / j.m.
S-72001	Ø 6 x 152 mm	1/50	szt.	6,72 zł
S-72003	Ø 8 x 152 mm	1/50	szt.	6,72 zł
S-72005	Ø 10 x 152 mm	1/50	szt.	6,72 zł
S-72007	Ø 12 x 152 mm	1/50	szt.	6,84 zł
S-72009	Ø 13 x 152 mm	1/50	szt.	7,03 zł
S-72011	Ø 14 x 152 mm	1/50	szt.	7,12 zł
S-72013	Ø 16 x 152 mm	1/50	szt.	7,84 zł
S-72015	Ø 17 x 152 mm	1/50	szt.	7,84 zł
S-72017	Ø 18 x 152 mm	1/50	szt.	8,77 zł
S-72019	Ø 19 x 152 mm	1/50	szt.	9,08 zł
S-72021	Ø 20 x 152 mm	1/50	szt.	9,36 zł
S-72023	Ø 22 x 152 mm	1/50	szt.	9,71 zł
S-72025	Ø 24 x 152 mm	1/50	szt.	10,13 zł
S-72027	Ø 25 x 152 mm	1/50	szt.	11,15 zł
S-72029	Ø 26 x 152 mm	1/50	szt.	11,88 zł
S-72031	Ø 28 x 152 mm	1/50	szt.	12,32 zł
S-72033	Ø 30 x 152 mm	1/50	szt.	13,41 zł
S-72035	Ø 32 x 152 mm	1/50	szt.	14,54 zł
S-72037	Ø 35 x 152 mm	1/50	szt.	15,16 zł
S-72039	Ø 36 x 152 mm	1/50	szt.	15,65 zł
S-72041	Ø 38 x 152 mm	1/50	szt.	15,92 zł
S-72043	Ø 40 x 152 mm	1/50	szt.	16,04 zł

Dłuto szpiczaste SDS-PLUS



- do prac remontowych
- wykonane ze stali stopowej
- lekkie młoty udarowo-obrotowe do 5 kg
- do betonu, kamienia naturalnego itp.

Indeks	Informacje dodatkowe	Opak.	j.m.	Cena / j.m.
S-71601	250 mm	1/5/40	szt.	25,53 zł

Dłuto wąskie SDS-PLUS



- do prac remontowych
- wykonane ze stali stopowej
- lekkie młoty udarowo-obrotowe do 5 kg
- do betonu, kamienia naturalnego itp.

Indeks	Informacje dodatkowe	Opak.	j.m.	Cena / j.m.
S-71603	20 x 250 mm	1/5/40	szt.	25,53 zł

Dłuto szerokie SDS-PLUS



- do prac remontowych
- wykonane ze stali stopowej
- lekkie młoty udarowo-obrotowe do 5 kg
- do betonu, kamienia naturalnego itp.

Indeks	Informacje dodatkowe	Opak.	j.m.	Cena / j.m.
S-71605	40 x 250 mm	1/5/40	szt.	42,25 zł

Dłuto drążone SDS-PLUS



- do prac remontowych
- wykonane ze stali stopowej
- lekkie młoty udarowo-obrotowe do 5 kg
- do betonu, kamienia naturalnego itp.

Indeks	Informacje dodatkowe	Opak.	j.m.	Cena / j.m.
S-71607	22 x 250 mm	1/5/40	szt.	46,95 zł

Dłuto szpiczaste SDS-MAX



- do prac remontowych
- wykonane ze stali stopowej
- młoty udarowo-obrotowe 5 - 12 kg
- do betonu, kamienia naturalnego itp.

Indeks	Informacje dodatkowe	Opak.	j.m.	Cena / j.m.
S-71610	280 mm	1/5/40	szt.	36,89 zł
S-71612	400 mm	1/5/20	szt.	45,66 zł
S-71614	600 mm	1/5/20	szt.	83,23 zł

Dłuto wąskie SDS-MAX



- do prac remontowych
- wykonane ze stali stopowej
- młoty udarowo-obrotowe 5 - 12 kg
- do betonu, kamienia naturalnego itp.

Indeks	Informacje dodatkowe	Opak.	j.m.	Cena / j.m.
S-71616	25 x 280 mm	1/5/40	szt.	36,89 zł
S-71618	25 x 400 mm	1/5/20	szt.	46,10 zł
S-71620	25 x 600 mm	1/5/20	szt.	83,23 zł

Dłuto szerokie SDS-MAX



- do prac remontowych
- wykonane ze stali stopowej
- młoty udarowo-obrotowe 5 - 12 kg
- do betonu, kamienia naturalnego itp.

Indeks	Informacje dodatkowe	Opak.	j.m.	Cena / j.m.
S-71622	50 x 400 mm	1/5/20	szt.	71,55 zł
S-71624	75 x 300 mm	1/5/20	szt.	80,63 zł

Dłuto samoostrzące szpiczaste SDS-PLUS



- samoostrzące
- wykonane ze stali stopowej
- nie blokuje się w obrabianym materiale

Indeks	Informacje dodatkowe	Opak.	j.m.	Cena / j.m.
S-71625	250 mm	1/50	szt.	34,51 zł

Dłuto samoostrzące wąskie SDS-PLUS



- samoostrzące
- wykonane ze stali stopowej
- nie blokuje się w obrabianym materiale

Indeks	Informacje dodatkowe	Opak.	j.m.	Cena / j.m.
S-71626	20 x 250 mm	1/50	szt.	34,35 zł

Dłuto samoostrzące szpiczaste SDS-MAX



- samoostrzące
- wykonane ze stali stopowej
- nie blokuje się w obrabianym materiale

Indeks	Informacje dodatkowe	Opak.	j.m.	Cena / j.m.
S-71627	400 mm	1/15	szt.	59,15 zł

Dłuto samoostrzące wąskie SDS-MAX



- samoostrzące
- wykonane ze stali stopowej
- nie blokuje się w obrabianym materiale

Indeks	Informacje dodatkowe	Opak.	j.m.	Cena / j.m.
S-71628	25 x 400 mm	1/15	szt.	61,59 zł

Brzeszczot do wyrzynarek



- agresywny kształt zębów powoduje mniejsze wibracje i większą prędkość cięcia materiału
- HCS (stal węglowa) - do cięcia drewna, płyt pilśniowych, tworzyw sztucznych
- HSS (stal szybko tnąca hartowana) - do cięcia metalu, aluminium, metali kolorowych

Indeks	Informacje dodatkowe	Opak.	j.m.	Cena / j.m.
S-71708	2,7 x 74 mm ; HCS ; kpl. 5 szt. ; Bosch	1/10/100	kpl.	18,21 zł
S-71710	4,0 - 5,2 x 74 mm ; HCS ; kpl. 5 szt. ; Bosch	1/10/100	kpl.	18,38 zł
S-71711	2,5 x 74 mm ; HCS ; kpl. 5 szt. ; Bosch	1/10/100	kpl.	20,01 zł
S-71713	3,0 x 74 mm ; HCS ; kpl. 5 szt. ; Bosch	1/10/100	kpl.	13,68 zł
S-71719	2,0 x 56 mm ; HCS ; kpl. 5 szt. ; Bosch	1/10/50	kpl.	13,19 zł
S-71721	4,0 - 5,2 x 74 mm ; HCS ; kpl. 5 szt. ; Bosch	1/10/100	kpl.	15,89 zł
S-71724	4,0 x 125 mm ; HCS ; kpl. 5 szt. ; Bosch	1/10/100	kpl.	35,31 zł
S-71725	2,0 - 3,0 x 74 mm ; HCS ; kpl. 5 szt. ; Bosch	1/10/50	kpl.	32,88 zł
S-71727	3,0 x 91 mm ; HCS ; kpl. 5 szt. ; Bosch	1/10/50	kpl.	23,78 zł
S-71731	1,1 - 1,5 x 67 mm ; HSS ; kpl. 5 szt. ; Bosch	1/10/100	kpl.	18,38 zł
S-71733	1,9 - 2,3 x 67 mm ; HSS ; kpl. 5 szt. ; Bosch	1/10/100	kpl.	17,95 zł

Brzeszczot do wyrzynarek



- agresywny kształt zębów zmniejsza wibracje i zwiększa prędkość cięcia
- HSS - do cięcia metalu, aluminium, metali kolorowych
- HCS - do cięcia drewna, płyt pilśniowych, tworzyw sztucznych

Indeks	Informacje dodatkowe	Opak.	j.m.	Cena / j.m.
S-71982	4,0 x 100 mm ; HCS ; kpl. 5 szt. ; Bosch	1/10/100	kpl.	24,50 zł
S-71984	2,4 - 5,0 x 132 mm ; HCS/HSS ; kpl. 5 szt. ; Bosch	1/10/100	kpl.	34,40 zł
S-71986	1,2 - 2,6 x 100 mm ; HSS ; kpl. 5 szt. ; Bosch	1/10/100	kpl.	29,95 zł

Brzeszczot do pił szablanych



- agresywny kształt zębów zmniejsza wibracje i zwiększa prędkość cięcia
- HSS - do cięcia metalu, aluminium, metali kolorowych
- HCS - do cięcia drewna, płyt pilśniowych, tworzyw sztucznych



Indeks	Informacje dodatkowe	Opak.	j.m.	Cena / j.m.
S-71988	1,8-2,6 x 150 mm ; HCS/HSS ; kpl. 3 szt. ; Bosch	1/5/50	kpl.	23,59 zł

Brzeszczot do pił szablanych



- agresywny kształt zębów zmniejsza wibracje i zwiększa prędkość cięcia
- HSS - do cięcia metalu, aluminium, metali kolorowych
- HCS - do cięcia drewna, płyt pilśniowych, tworzyw sztucznych



Indeks	Informacje dodatkowe	Opak.	j.m.	Cena / j.m.
S-71992	1,5 x 240 mm ; HCS ; kpl. 3 szt. ; Bosch	1/5/50	kpl.	37,62 zł

Brzeszczot do pił szablanych



- agresywny kształt zębów zmniejsza wibracje i zwiększa prędkość cięcia
- HSS - do cięcia metalu, aluminium, metali kolorowych
- HCS - do cięcia drewna, płyt pilśniowych, tworzyw sztucznych



Indeks	Informacje dodatkowe	Opak.	j.m.	Cena / j.m.
S-71990	2,0 x 200 mm ; HCS/HSS ; kpl. 3 szt. ; Bosch	1/5/50	kpl.	32,05 zł

Brzeszczot do pił szablanych



- agresywny kształt zębów zmniejsza wibracje i zwiększa prędkość cięcia
- HSS - do cięcia metalu, aluminium, metali kolorowych
- HCS - do cięcia drewna, płyt pilśniowych, tworzyw sztucznych



Indeks	Informacje dodatkowe	Opak.	j.m.	Cena / j.m.
S-71993	1,4 x 150 mm ; HCS/HSS ; kpl. 3 szt. ; Bosch	1/5/50	kpl.	26,84 zł

Brzeszczot do pił szablanych



- agresywny kształt zębów zmniejsza wibracje i zwiększa prędkość cięcia
- HSS - do cięcia metalu, aluminium, metali kolorowych
- HCS - do cięcia drewna, płyt pilśniowych, tworzyw sztucznych

Indeks	Informacje dodatkowe	Opak.	j.m.	Cena / j.m.
S-71994	1,8-3,2 x 150 mm ; HCS/HSS ; kpl. 3 szt. ; Bosch	1/5/50	kpl.	41,50 zł
S-71996	4,3 x 150 mm ; HCS/HSS ; kpl. 3 szt. ; Bosch	1/5/50	kpl.	26,60 zł

Brzeszczot do pił szablanych



- agresywny kształt zębów zmniejsza wibracje i zwiększa prędkość cięcia
- zęby zaopatrzone w węgiel spiekany (widia)
- HM - do cięcia porothermu

Indeks	Informacje dodatkowe	Opak.	j.m.	Cena / j.m.
S-71997	240 x 23 x 1,5 mm ; HM ; Bosch	1/5/50	szt.	98,77 zł
S-71998	305 x 50 x 1,5 mm ; HM ; Bosch	1/5/50	szt.	135,61 zł
S-71999	455 x 50 x 1,5 mm ; HM ; Bosch	1/5/50	szt.	180,81 zł

Otwornica diamentowa



- krawędzie pokryte posypem diamentowym
- korpus toczonej z jednego kawałka stali
- wypełniona parafiną
- uchwyt sześciokątny
- do bezударowego wiercenia otworów na sucho w szkło, marmurze, granicie, gresie oraz ceramice itp.

Indeks	Informacje dodatkowe	Opak.	j.m.	Cena / j.m.
S-71001	Ø 6,0 mm ; max. 3000 rpm	1/10/100	szt.	54,19 zł
S-71003	Ø 8,0 mm ; max. 3000 rpm	1/10/100	szt.	54,19 zł
S-71005	Ø 10,0 mm ; max. 3000 rpm	1/10/100	szt.	54,19 zł
S-71007	Ø 12,0 mm ; max. 3000 rpm	1/10/100	szt.	56,86 zł

Otwornica diamentowa



- krawędzie pokryte posypem diamentowym
- dodatkowy boczny nasyp diamentowy
- korpus toczony z jednego kawałka stali
- uchwyt M14
- do bezударowego wiercenia otworów na sucho w szkłe, szkłe zbrojonym, marmurze, granicie, gresie itp.

Indeks	Informacje dodatkowe	Opak.	j.m.	Cena / j.m.
S-71002	Ø 6,0 mm ; max. 11000 rpm	1/10	szt.	45,62 zł
S-71004	Ø 8,0 mm ; max. 11000 rpm	1/10	szt.	47,75 zł
S-71006	Ø 10,0 mm ; max. 11000 rpm	1/10	szt.	48,01 zł
S-71008	Ø 12,0 mm ; max. 11000 rpm	1/10	szt.	49,01 zł
S-71009	Ø 20,0 mm ; max. 11000 rpm	1/10/20	szt.	53,32 zł
S-71011	Ø 25,0 mm ; max. 11000 rpm	1/10/20	szt.	63,62 zł
S-71013	Ø 27,0 mm ; max. 11000 rpm	1/10/20	szt.	67,58 zł
S-71015	Ø 35,0 mm ; max. 11000 rpm	1/10/20	szt.	85,98 zł
S-71017	Ø 55,0 mm ; max. 11000 rpm	1/5/20	szt.	133,78 zł
S-71019	Ø 65,0 mm ; max. 11000 rpm	1/5/20	szt.	156,95 zł
S-71020	Ø 68,0 mm ; max. 11000 rpm	1/5/20	szt.	162,93 zł
S-71021	Ø 75,0 mm ; max. 13000 rpm	1/5/20	szt.	178,50 zł

Zestaw otwornic diamentowych



- krawędzie pokryte posypem diamentowym
- dodatkowy boczny nasyp diamentowy
- korpus toczony z jednego kawałka stali
- uchwyt M14
- do bezударowego wiercenia otworów na sucho w szkłe, szkłe zbrojonym, marmurze, granicie, gresie itp.

Indeks	Informacje dodatkowe	Opak.	j.m.	Cena / j.m.
S-71038	Ø 6,0 - 75,0 mm ; max. 13000 rpm ; 11 el.	1/10	szt.	1087,69 zł

Otwornica do betonu



- koronka odporna na udar
- ostrza z węgla spiekane zapewniają szybkie wiercenie

Indeks	Informacje dodatkowe	Opak.	j.m.	Cena / j.m.
S-70590	Ø 68 mm	1/5	szt.	218,89 zł
S-70592	Ø 82 mm	1/7	szt.	241,19 zł

Otwornica MULTI



- do twardych i miękkich materiałów
- zęby z węglók spiekanych
- do wiercenia otworów w drewnie, płycie gk, pvc, cegle oraz porothermie

Indeks	Informacje dodatkowe	Opak.	j.m.	Cena / j.m.
S-70596	Ø 19 mm	1/30	szt.	21,93 zł
S-70598	Ø 22 mm	1/30	szt.	24,67 zł
S-70600	Ø 25 mm	1/30	szt.	27,41 zł
S-70602	Ø 32 mm	1/15	szt.	33,81 zł
S-70604	Ø 35 mm	1/15	szt.	36,55 zł
S-70606	Ø 40 mm	1/15	szt.	41,72 zł
S-70608	Ø 44 mm	1/10	szt.	45,38 zł
S-70610	Ø 51 mm	1/10	szt.	51,77 zł
S-70612	Ø 54 mm	1/5	szt.	54,51 zł
S-70616	Ø 60 mm	1/5	szt.	59,84 zł
S-70618	Ø 64 mm	1/5	szt.	64,56 zł
S-70620	Ø 68 mm	1/5	szt.	68,22 zł
S-70622	Ø 73 mm	1/5	szt.	72,79 zł
S-70624	Ø 76 mm	1/5	szt.	75,53 zł
S-70626	Ø 83 mm	1/5	szt.	82,38 zł
S-70628	Ø 92 mm	1/5	szt.	90,45 zł
S-70630	Ø 102 mm	1/5	szt.	99,59 zł
S-70632	Ø 127 mm	1	szt.	129,59 zł

Adapter SDS-PLUS do otwornic do betonu



- uchwyt SDS-PLUS
- średnica wiertła: Ø8 mm
- gwint M16

Indeks	Informacje dodatkowe	Opak.	j.m.	Cena / j.m.
S-70594	Ø 8 / 105 mm ; SDS-PLUS	1/14	szt.	91,65 zł

Adapter HEX do otwornic MULTI



Indeks	Informacje dodatkowe	Opak.	j.m.	Cena / j.m.
S-70634	Ø 14 - Ø 30 mm	1/15	szt.	29,03 zł
S-70636	Ø 32 - Ø 210 mm	1/10	szt.	45,92 zł

Diamentowa koronka wiertnicza



- wiertło koronowe zaprojektowane do pracy w trudnych warunkach
- segmenty lutowane srebrem
- wysokość segmentu 11mm
- używane do wiercenia na mokro, przy użyciu statywu lub bez
- materiał: beton, beton zbrojony, żelbet, żelbet zbrojony

Indeks	Informacje dodatkowe	Opak.	j.m.	Cena / j.m.
S-70640	Ø 16 / 400 mm	1	szt.	197,56 zł
S-70642	Ø 18 / 400 mm	1	szt.	200,94 zł
S-70644	Ø 20 / 400 mm	1	szt.	200,94 zł
S-70646	Ø 22 / 400 mm	1	szt.	201,45 zł
S-70648	Ø 24 / 400 mm	1	szt.	208,85 zł
S-70650	Ø 25 / 400 mm	1	szt.	212,23 zł
S-70652	Ø 26 / 400 mm	1	szt.	209,24 zł
S-70654	Ø 28 / 400 mm	1	szt.	214,70 zł
S-70656	Ø 30 / 400 mm	1	szt.	218,06 zł
S-70658	Ø 32 / 400 mm	1	szt.	241,46 zł
S-70660	Ø 35 / 400 mm	1	szt.	280,64 zł
S-70662	Ø 40 / 400 mm	1	szt.	315,59 zł
S-70664	Ø 42 / 400 mm	1	szt.	324,32 zł
S-70666	Ø 52 / 450 mm	1	szt.	269,81 zł
S-70668	Ø 62 / 450 mm	1	szt.	300,56 zł
S-70670	Ø 72 / 450 mm	1	szt.	285,15 zł
S-70672	Ø 82 / 450 mm	1	szt.	350,53 zł
S-70674	Ø 102 / 450 mm	1	szt.	432,60 zł
S-70676	Ø 112 / 450 mm	1	szt.	488,84 zł
S-70678	Ø 122 / 450 mm	1	szt.	501,82 zł
S-70680	Ø 132 / 450 mm	1	szt.	571,03 zł
S-70682	Ø 142 / 450 mm	1	szt.	655,98 zł
S-70684	Ø 152 / 450 mm	1	szt.	659,72 zł
S-70686	Ø 162 / 450 mm	1	szt.	713,02 zł
S-70688	Ø 182 / 450 mm	1	szt.	817,61 zł
S-70690	Ø 200 / 450 mm	1	szt.	854,39 zł
S-70692	Ø 225 / 450 mm	1	szt.	1146,31 zł
S-70694	Ø 250 / 450 mm	1	szt.	1172,35 zł

Przedłużka 500 1 1/4"



Indeks	Informacje dodatkowe	Opak.	j.m.	Cena / j.m.
S-70696	500 1 1/4"	1	szt.	227,12 zł

Przedłużka 300 1 1/4"



Indeks	Informacje dodatkowe	Opak.	j.m.	Cena / j.m.
S-70698	300 1 1/4"	1	szt.	170,88 zł

Przedłużka 500 R 1/2"



Indeks	Informacje dodatkowe	Opak.	j.m.	Cena / j.m.
S-70700	500 R 1/2"	1	szt.	216,30 zł

Przedłużka 300 R 1/2"



Indeks	Informacje dodatkowe	Opak.	j.m.	Cena / j.m.
S-70702	300 R 1/2"	1	szt.	158,98 zł

Adapter mufa 1 1/4 na R 1/2



Indeks	Informacje dodatkowe	Opak.	j.m.	Cena / j.m.
S-70704	1 1/4 na R 1/2	1	szt.	91,16 zł

Adapter czop 1 1/4 na R 1/2



Indeks	Informacje dodatkowe	Opak.	j.m.	Cena / j.m.
S-70706	1 1/4 na R 1/2	1	szt.	91,16 zł

Adapter H BI+



Indeks	Informacje dodatkowe	Opak.	j.m.	Cena / j.m.
S-70708	BI+	1	szt.	340,67 zł

Adapter H BU



Indeks	Informacje dodatkowe	Opak.	j.m.	Cena / j.m.
S-70710	BU	1	szt.	340,67 zł

Adapter H BL



Indeks	Informacje dodatkowe	Opak.	j.m.	Cena / j.m.
S-70712	BL	1	szt.	443,42 zł

Otwornica Bimetaliczna



- bardzo długa żywotność
- geometria zębów zapewnia bardzo szybkie i precyzyjne wycinanie otworu
- wysoka domieszka kobaltu 8%
- długość otwornicy 44mm
- materiał: drewno, płyty kartonowo-gipsowe, tworzywo sztuczne, metal, stal nierdzewna
- kompatybilna z adapterem w systemie CLICK

Indeks	Informacje dodatkowe	Opak.	j.m.	Cena / j.m.
S-70720	Ø 20 mm	1/50	szt.	29,58 zł
S-70722	Ø 22 mm	1/50	szt.	30,69 zł
S-70724	Ø 25 mm	1/25	szt.	30,69 zł
S-70726	Ø 27 mm	1/25	szt.	31,25 zł
S-70728	Ø 30 mm	1/25	szt.	31,25 zł
S-70730	Ø 32 mm	1/25	szt.	33,48 zł
S-70732	Ø 35 mm	1/25	szt.	33,48 zł
S-70734	Ø 38 mm	1/25	szt.	35,72 zł
S-70736	Ø 40 mm	1/25	szt.	35,72 zł
S-70738	Ø 44 mm	1/25	szt.	37,95 zł
S-70740	Ø 48 mm	1/25	szt.	40,18 zł
S-70742	Ø 51 mm	1/25	szt.	40,18 zł
S-70744	Ø 54 mm	1/25	szt.	47,99 zł
S-70746	Ø 60 mm	1/25	szt.	51,90 zł
S-70748	Ø 64 mm	1/25	szt.	51,90 zł
S-70750	Ø 65 mm	1/25	szt.	53,57 zł
S-70752	Ø 67 mm	1/25	szt.	54,13 zł
S-70754	Ø 68 mm	1/20	szt.	54,69 zł
S-70756	Ø 70 mm	1/20	szt.	54,69 zł
S-70758	Ø 76 mm	1/20	szt.	56,36 zł
S-70760	Ø 79 mm	1/20	szt.	58,60 zł
S-70762	Ø 83 mm	1/20	szt.	58,60 zł
S-70764	Ø 89 mm	1/20	szt.	61,39 zł
S-70766	Ø 102 mm	1/10	szt.	88,17 zł
S-70768	Ø 105 mm	1/10	szt.	91,52 zł
S-70770	Ø 114 mm	1/10	szt.	117,19 zł
S-70772	Ø 127 mm	1/8	szt.	138,40 zł

Wiertło centrujące do otwornic bimetalicznych



- wiertło centrujące z uchwytem sześciokątnym 1/4"
- wierzchołek szlifowany, kąt 135°

Indeks	Informacje dodatkowe	Opak.	j.m.	Cena / j.m.
S-70774	Ø 7,3 mm ; L - 85mm	1/100	szt.	16,41 zł

Adapter HEX do otwornic bimetalicznych



- zapewnia wygodną i szybką wymianę otwornic
- uchwyt sześciokątny hex Ø 8,7mm
- do adapteru należy dodatkowo dokupić wiertło centrujące: S-70774

Indeks	Informacje dodatkowe	Opak.	j.m.	Cena / j.m.
S-70776	do otwornic Ø 14-210 mm	1/60	szt.	72,55 zł

Zestaw 9el. Otwornic bimetalicznych dla instalatorów sanitarnych



- 9-częściowy zestaw dla instalatorów sanitarnych
- 6 pił otwornic bimetalicznych
- 1 adapter Power Change
- 2 wiertła centrujące HSS-G

Indeks	Informacje dodatkowe	Opak.	j.m.	Cena / j.m.
S-70778	0 20; 25; 32; 38; 51; 68mm	1	szt.	361,04 zł

Zestaw 9el. Otwornic bimetalicznych dla elektryków



- 9-częściowy zestaw dla elektryków
- 6 pił otwornic bimetalicznych
- 1 adapter Power Change
- 2 wiertła centrujące HSS-G

Indeks	Informacje dodatkowe	Opak.	j.m.	Cena / j.m.
S-70780	0 22; 30; 35; 44; 51; 68 mm	1	szt.	371,69 zł

Tarcza diamentowa segmentowa



- wysokość segmentu: 8 mm
- do cięcia na sucho: kamienia, betonu, granitu, kostki, dachówki

Indeks	Informacje dodatkowe	Opak.	j.m.	Cena / j.m.
S-71951	Ø 115 x 2,0 x 22, 23 mm	1/50/100	szt.	36,86 zł
S-71953	Ø 125 x 2,0 x 22, 23 mm	1/50/100	szt.	43,31 zł
S-71955	Ø 180 x 2,4 x 22, 23 mm	1/25/50	szt.	80,65 zł
S-71957	Ø 230 x 2,6 x 22, 23 mm	1/25	szt.	103,00 zł

Tarcza diamentowa pełna



- wysokość segmentu: 8 mm
- do cięcia na sucho i mokro: płytek, ceramiki, porcelany, marmuru

Indeks	Informacje dodatkowe	Opak.	j.m.	Cena / j.m.
S-71959	Ø 115 x 1,4 x 22,23 mm	1/50/100	szt.	28,53 zł
S-71961	Ø 125 x 1,4 x 22,23 mm	1/50/100	szt.	32,44 zł
S-71963	Ø 180 x 1,8 x 25,4 / 22, 23 mm	1/25/50	szt.	72,22 zł
S-71965	Ø 200 x 1,8 x 25,4 / 22, 23 mm	1/25/50	szt.	96,93 zł
S-71967	Ø 230 x 1,8 x 22, 23 mm	1/25	szt.	100,08 zł

Tarcza diamentowa do ceramiki



- wysokość segmentu: 10 mm
- kształt segmentu zapobiega wyszczerbieniu się ciętego materiału
- bardzo wysoka żywotność
- do cięcia na sucho: glazury, ceramiki, gresu, porcelany, marmuru

Indeks	Informacje dodatkowe	Opak.	j.m.	Cena / j.m.
S-71962	Ø 125 x 1,4 x 22, 23 mm	1/50/100	szt.	92,31 zł
S-71964	Ø 180 x 1,9 x 25,4 / 22, 23 mm	1/25/50	szt.	126,54 zł
S-71966	Ø 200 x 1,9 x 25,4 / 22, 23 mm	1/25	szt.	132,13 zł
S-71968	Ø 230 x 2,0 x 22, 23 mm	1/25	szt.	151,79 zł
S-71970	Ø 250 x 2,0 x 22, 23 mm	1/25	szt.	175,20 zł

Tarcza diamentowa turbo



- wysokość segmentu: 10 mm
- do cięcia na sucho: kamienia, betonu, granitu, betonu zbrojonego (pręty o średnicy poniżej 8mm), kostki, dachówki

Indeks	Informacje dodatkowe	Opak.	j.m.	Cena / j.m.
S-71969	Ø 115 x 2,2 x 22, 23 mm	1/50/100	szt.	39,45 zł
S-71971	Ø 125 x 2,4 x 22, 23 mm	1/50/100	szt.	53,01 zł
S-71973	Ø 180 x 2,6 x 22, 23 mm	1/25/50	szt.	99,44 zł
S-71975	Ø 230 x 2,8 x 22, 23 mm	1/25	szt.	128,70 zł

Tarcza do cięcia metalu - płaska



- bardzo drobna ziarność tarczy daje doskonały efekt wykończenia ciętej powierzchni
- niski poziom drgań i hałasu
- duża wytrzymałość na uszkodzenia mechaniczne

Indeks	Informacje dodatkowe	Opak.	j.m.	Cena / j.m.
S-71651	Ø 115 x 1,0 x 22, 23 mm	1/25	szt.	3,05 zł
S-71653	Ø 115 x 1,5 x 22, 23 mm	1/25	szt.	3,11 zł
S-71655	Ø 115 x 2,5 x 22, 23 mm	1/25	szt.	3,50 zł
S-71657	Ø 125 x 1,0 x 22, 23 mm	1/25	szt.	3,16 zł
S-71659	Ø 125 x 1,5 x 22, 23 mm	1/25	szt.	3,41 zł
S-71661	Ø 125 x 2,5 x 22, 23 mm	1/25	szt.	3,88 zł
S-71662	Ø 180 x 1,6 x 22, 23 mm	1/25	szt.	5,36 zł
S-71663	Ø 180 x 2,5 x 22, 23 mm	1/25	szt.	6,45 zł
S-71665	Ø 230 x 1,9 x 22, 23 mm	1/25	szt.	7,32 zł
S-71667	Ø 230 x 3,0 x 22, 23 mm	1/25	szt.	9,27 zł
S-71669	Ø 300 x 3,0 x 32, 23 mm	1/10	szt.	16,59 zł
S-71671	Ø 350 x 3,5 x 32, 23 mm	1/10	szt.	24,35 zł
S-71673	Ø 400 x 4,0 x 32, 23 mm	1/10	szt.	33,70 zł

Tarcza do cięcia metalu - wypukła



- bardzo drobna ziarność tarczy daje doskonały efekt wykończenia ciętej powierzchni
- niski poziom drgań i hałasu
- duża wytrzymałość na uszkodzenia mechaniczne

Indeks	Informacje dodatkowe	Opak.	j.m.	Cena / j.m.
S-71675	Ø 115 x 3,2 x 22, 23 mm	1/25	szt.	4,38 zł
S-71677	Ø 125 x 3,2 x 22, 23 mm	1/25	szt.	4,67 zł
S-71679	Ø 180 x 3,2 x 22, 23 mm	1/25	szt.	7,54 zł
S-71681	Ø 230 x 3,2 x 22, 23 mm	1/25	szt.	9,92 zł

Tarcza do cięcia stali nierdzewnej - płaska



- bardzo drobna ziarność tarczy daje doskonały efekt wykończenia ciętej powierzchni
- niski poziom drgań i hałasu
- duża wytrzymałość na uszkodzenia mechaniczne

Indeks	Informacje dodatkowe	Opak.	j.m.	Cena / j.m.
S-71683	Ø 115 x 1,0 x 22, 23 mm	1/25	szt.	3,10 zł
S-71685	Ø 125 x 1,0 x 22, 23 mm	1/25	szt.	3,18 zł

Tarcza do szlifowania metalu - wypukła



- bardzo drobna ziarnistość tarczy daje doskonały efekt wykończenia ciętej powierzchni
- niski poziom drgań i hałasu
- duża wytrzymałość na uszkodzenia mechaniczne

Indeks	Informacje dodatkowe	Opak.	j.m.	Cena / j.m.
S-71643	Ø 115 x 6,0 x 22, 23 mm	1/10	szt.	6,14 zł
S-71645	Ø 125 x 6,0 x 22, 23 mm	1/10	szt.	6,19 zł
S-71647	Ø 180 x 6,0 x 22, 23 mm	1/10	szt.	11,99 zł
S-71649	Ø 230 x 6,0 x 22, 23 mm	1/10	szt.	17,94 zł

Tarcza do cięcia betonu - płaska



- bardzo drobna ziarnistość tarczy daje doskonały efekt wykończenia ciętej powierzchni
- niski poziom drgań i hałasu
- duża wytrzymałość na uszkodzenia mechaniczne

Indeks	Informacje dodatkowe	Opak.	j.m.	Cena / j.m.
S-71631	Ø 115 x 1,6 x 22, 23 mm	1/25	szt.	3,80 zł
S-71633	Ø 115 x 3,0 x 22, 23 mm	1/25	szt.	4,32 zł
S-71635	Ø 125 x 1,6 x 22, 23 mm	1/25	szt.	4,39 zł
S-71637	Ø 125 x 3,0 x 22, 23 mm	1/25	szt.	4,46 zł
S-71639	Ø 180 x 3,0 x 22, 23 mm	1/25	szt.	6,22 zł
S-71641	Ø 230 x 3,0 x 22, 23 mm	1/25	szt.	8,54 zł

Tarcza do cięcia metalu - płaska



- do cięcia na sucho: stali hartowanej, stali nierdzewnej, blachy powlekanej
- nasyt cyrkonowy

Indeks	Informacje dodatkowe	Opak.	j.m.	Cena / j.m.
S-71658	Ø 125 x 1,0 x 22, 23 mm; cyrkon	1/25	szt.	5,37 zł
S-71666	Ø 230 x 1,9 x 22, 23 mm; cyrkon	1/25	szt.	9,26 zł

Tarcza do cięcia aluminium



- tarcza do cięcia blach, profili, elementów aluminiowych
- nie odbarwia ciętego materiału
- nie ulega zapychaniu

Indeks	Informacje dodatkowe	Opak.	j.m.	Cena / j.m.
S-71687	Ø 125 x 1,0 x 22, 23 mm	1/25	szt.	5,56 zł

Tarcza ścierna listkowa



- elektrokorund
- uniwersalne - zdzieranie, szlifowanie stali, aluminium, drewna, tworzyw sztucznych

Indeks	Informacje dodatkowe	Opak.	j.m.	Cena / j.m.
S-71211	Ø 115 x 22, 23 mm ; G40 ; elektrokorund	5/10/120	szt.	5,85 zł
S-71214	Ø 115 x 22, 23 mm ; G60 ; elektrokorund	5/10/120	szt.	5,85 zł
S-71217	Ø 115 x 22, 23 mm ; G80 ; elektrokorund	5/10/120	szt.	5,85 zł
S-71220	Ø 115 x 22, 23 mm ; G100 ; elektrokorund	5/10/120	szt.	5,85 zł
S-71223	Ø 125 x 22, 23 mm ; G40 ; elektrokorund	5/10/120	szt.	6,95 zł
S-71226	Ø 125 x 22, 23 mm ; G60 ; elektrokorund	5/10/120	szt.	6,95 zł
S-71229	Ø 125 x 22, 23 mm ; G80 ; elektrokorund	5/10/120	szt.	6,95 zł
S-71232	Ø 125 x 22, 23 mm ; G100 ; elektrokorund	5/10/120	szt.	6,95 zł

Tarcza ścierna listkowa



- nasyt cyrkonowy
- zdzieranie, szlifowanie stali oraz stali nierdzewnej

Indeks	Informacje dodatkowe	Opak.	j.m.	Cena / j.m.
S-71235	Ø 115 x 22, 23 mm ; G40 ; cyrkon	5/10/120	szt.	7,64 zł
S-71238	Ø 115 x 22, 23 mm ; G60 ; cyrkon	5/10/120	szt.	7,64 zł
S-71241	Ø 115 x 22, 23 mm ; G80 ; cyrkon	5/10/120	szt.	7,64 zł
S-71244	Ø 115 x 22, 23 mm ; G100 ; cyrkon	5/10/120	szt.	7,64 zł
S-71247	Ø 125 x 22, 23 mm ; G40 ; cyrkon	5/10/120	szt.	8,73 zł
S-71250	Ø 125 x 22, 23 mm ; G60 ; cyrkon	5/10/120	szt.	8,73 zł
S-71253	Ø 125 x 22, 23 mm ; G80 ; cyrkon	5/10/120	szt.	8,73 zł
S-71256	Ø 125 x 22, 23 mm ; G100 ; cyrkon	5/10/120	szt.	8,73 zł

Tarcza ścierna listkowa



- do szlifowania płaszczyzn, wyrównywania spawów oraz usuwania rdzy
- przeznaczenie: metal, stal nierdzewna, inox, stal kwasoodporna, stal zwykła, narzędziowa, hartowana, metale niezależne, drewno, lakiery, szpachla

Indeks	Informacje dodatkowe	Opak.	j.m.	Cena / j.m.
S-71696	Ø 125 x 22, 23 mm ; G40	1/10	szt.	20,30 zł
S-71697	Ø 125 x 22, 23 mm ; G60	1/10	szt.	20,30 zł
S-71698	Ø 125 x 22, 23 mm ; G80	1/10	szt.	20,30 zł

Tarcza szlifiarska ceramiczna



- materiał: węgiel krzemu
- tarcza szlifiarska półelastyczna
- przeznaczenie: gres, ceramika itp..

Indeks	Informacje dodatkowe	Opak.	j.m.	Cena / j.m.
S-71689	Ø 127 mm ; G36	5/25	szt.	13,05 zł
S-71690	Ø 127 mm ; G60	5/25	szt.	13,05 zł
S-71691	Ø 127 mm ; G80	5/25	szt.	13,05 zł
S-71692	Ø 127 mm ; G100	5/25	szt.	13,05 zł
S-71693	Ø 127 mm ; G120	5/25	szt.	13,05 zł

Tarnik skórny do szlifierki kątovej



- do szlifowania, frezowania, zdzierania
- do obróbki drewna, tworzyw sztucznych, gumy

Indeks	Informacje dodatkowe	Opak.	j.m.	Cena / j.m.
S-71267	tarnik skórny ; Ø 125 x 22, 23 mm	1/60	szt.	77,89 zł

Tarnik wypuszczony do szlifierki kątovej



- do szlifowania
- kształt zapewnia szybką pracę całą powierzchnią
- do obróbki drewna, tworzyw sztucznych, gumy

Indeks	Informacje dodatkowe	Opak.	j.m.	Cena / j.m.
S-71269	tarnik wypuszczony ; Ø 125 x 22, 23 mm	1/40	szt.	71,94 zł

Tarnik piła do szlifierki kątovej



- do cięcia i nacinania rowków
- do obróbki drewna, tworzyw sztucznych, gumy

Indeks	Informacje dodatkowe	Opak.	j.m.	Cena / j.m.
S-71271	tarnik - piła ; Ø 125 x 22, 23 mm	1/60	szt.	67,98 zł
S-71273	tarnik - piła ; Ø 230 x 22, 23 mm	1/20	szt.	141,62 zł

Tarnik uniwersalny do szlifierki kątovej



- do cięcia, szlifowania i nacinania rowków
- do obróbki drewna, tworzyw sztucznych, gumy

Indeks	Informacje dodatkowe	Opak.	j.m.	Cena / j.m.
S-71275	tarnik uniwersalny ; Ø 125 x 22, 23 mm	1/60	szt.	87,79 zł

8. ARTYKUŁY ŚCIERNE

Kostka ścierna



- 4 powierzchnie ścierne
- wysoka jakość nasypu
- bardzo elastyczna
- do pracy na mokro i sucho

Indeks	Informacje dodatkowe	Opak.	j.m.	Cena / j.m.
S-71259	G36	1/100	szt.	2,12 zł
S-71260	G60	1/100	szt.	2,12 zł
S-71261	G80	1/100	szt.	2,12 zł
S-71262	G100	1/100	szt.	2,12 zł
S-71263	G120	1/100	szt.	2,12 zł
S-71264	G150	1/100	szt.	2,12 zł
S-71265	G180	1/100	szt.	2,12 zł
S-71266	G220	1/100	szt.	2,12 zł

Kostka ścierna ścięta



- 4 powierzchnie ścierne
- wysoka jakość nasypu
- bardzo elastyczna
- do pracy na mokro i sucho

Indeks	Informacje dodatkowe	Opak.	j.m.	Cena / j.m.
S-71280	G36	1/100	szt.	2,45 zł
S-71281	G60	1/100	szt.	2,45 zł
S-71282	G80	1/100	szt.	2,45 zł
S-71283	G100	1/100	szt.	2,45 zł
S-71284	G120	1/100	szt.	2,45 zł
S-71285	G150	1/100	szt.	2,45 zł
S-71286	G180	1/100	szt.	2,45 zł
S-71287	G220	1/100	szt.	2,45 zł

9. AKCESORIA MALARSKIE

Walek malarski - Silver Black UNIVERSAL



- profesjonalny walek do gładkich powierzchni
- wykonany w technologii termofuzji, ze specjalnie wzmocnionej tkaniny poliamidowej
- wykonany w technologii endless minimalizującej wycieranie i wypadanie włosa
- bardzo odporny na ścieranie i rozdzarcia
- pozostawia małą strukturę
- idealny do farb emulsyjnych, lateksowych i akrylowych

Indeks	Informacje dodatkowe	Opak.	j.m.	Cena / j.m.
S-73862	100 / 17 / 11 / Ø 6 mm	1/50	szt.	2,46 zł
S-73864	150 / 17 / 11 / Ø 6 mm ; kpl. 2 szt.	1/250	kpl.	7,07 zł
S-73866	100 / 30 / 11 / Ø 6 mm	1/50	szt.	5,27 zł
S-73868	150 / 30 / 11 / Ø 6 mm	1/50	szt.	7,32 zł
S-73870	180 / 48 / 11 / Ø 8 mm	1/5/10	szt.	13,79 zł
S-73872	250 / 48 / 11 / Ø 8 mm	1/5/10	szt.	17,04 zł

Walek malarski - Silver Black Fasada UNIVERSAL



- profesjonalny walek do nierównych powierzchni
- walek szyty
- wykonany w technologii endless minimalizującej wycieranie i wypadanie włosa
- bardzo odporny na ścieranie i rozdzarcia
- pozostawia małą strukturę
- idealny do farb emulsyjnych, lateksowych i akrylowych
- do malowania fasad oraz nierównych, szorstkich powierzchni

Indeks	Informacje dodatkowe	Opak.	j.m.	Cena / j.m.
S-73874	200 / 63 / 18 / Ø 8 mm	1/5/10	szt.	28,89 zł
S-73876	270 / 63 / 18 / Ø 8 mm	1/5/10	szt.	31,45 zł

Walek malarski - Silver Green ACRYL



- 100% poliamid
- doskonała absorpcja i nakładanie farby
- do malowania gładkich powierzchni, tynków naturalnych, gładzi gipsowych
- idealny do farb dyspersyjnych, antykorozyjnych, lakierów oraz farb spoiwowych rozpuszczalnych w wodzie

Indeks	Informacje dodatkowe	Opak.	j.m.	Cena / j.m.
S-73822	100 / 17 / 11 / Ø 6 mm	1/50	szt.	2,24 zł
S-73824	150 / 17 / 11 / Ø 6 mm ; kpl. 2 szt.	1/240	kpl.	6,67 zł
S-73830	250 / 48 / 11 / Ø 8 mm	1/5/10	szt.	15,33 zł
S-73832	180 / 48 / 11 / Ø 8 mm	1/5/10	szt.	12,19 zł

Walek malarski - Nylon NITRO



- 100% poliamid
- doskonała absorpcja i nakładanie farby
- odporny na styren i farby agresywne
- do malowania gładkich powierzchni
- idealny do farb: antykorozyjnych, żywicznych, olejnych, żywicy syntetycznej oraz lakierów akrylowych

Indeks	Informacje dodatkowe	Opak.	j.m.	Cena / j.m.
S-73838	250 / 48 / 6 / Ø 8 mm	1/5/10	szt.	13,47 zł
S-73840	180 / 48 / 6 / Ø 8 mm	1/5/10	szt.	11,02 zł
S-73837	250 / 48 / 13 / Ø 8 mm	1/5/10	szt.	15,76 zł
S-73839	180 / 48 / 13 / Ø 8 mm	1/5/10	szt.	12,44 zł
S-73842	100 / 17 / 6 / Ø 6 mm	1/50	szt.	2,30 zł

Walek malarski - Velur NITRO



- 100% wełna
- doskonała absorpcja i nakładanie farby
- pozostawia gładką powierzchnię
- idealny do farb: poliesterowych, epoksydowych, farb dwuskładnikowych, żywicy syntetycznej oraz lakierów akrylowych

Indeks	Informacje dodatkowe	Opak.	j.m.	Cena / j.m.
S-73844	250 / 48 / 4 / Ø 8 mm	1/5/10	szt.	15,41 zł
S-73846	180 / 48 / 4 / Ø 8 mm	1/5/10	szt.	11,76 zł
S-73847	150 / 17 / 4 mm / Ø 6 mm ; kpl. 2 szt.	1/25	kpl.	5,30 zł
S-73848	100 / 17 / 4 / Ø 6 mm	1/50	szt.	2,44 zł
S-73849	60 / 17 / 4 mm / Ø 6 mm ; kpl. 2 szt.	1/25	kpl.	3,32 zł
S-73851	150 / 30 / 4 / Ø 6 mm	1/25	szt.	4,51 zł
S-73850	100 / 30 / 4 / Ø 6 mm	1/50	szt.	4,32 zł

Walek malarski - Microfibre UNIVERSAL



- 100% poliester
- doskonała absorpcja i nakładanie farby
- do malowania gładkich powierzchni
- idealny do farb wodorozcieńczalnych, lateksowych, farb do balsamowania oraz lakierów akrylowych

Indeks	Informacje dodatkowe	Opak.	j.m.	Cena / j.m.
S-73882	250 / 48 / 9 / Ø 8 mm	1/5/10	szt.	17,17 zł
S-73884	180 / 48 / 9 / Ø 8 mm	1/5/10	szt.	12,53 zł
S-73885	150 / 17 / 9 ; kpl. 2 szt.	1/25	kpl.	6,70 zł
S-73886	100 / 17 / 9 / Ø 6 mm	1/50	szt.	2,33 zł
S-73887	150 / 30 / 9 / Ø 6 mm	1/25	szt.	6,89 zł
S-73888	100 / 30 / 9 / Ø 6 mm	1/50	szt.	5,11 zł

Walek malarski - Hard Black ACRYL



- 100% gęsta gąbka 55 kg/m3
- nie zostawia pęcherzyków powietrza
- do farb akrylowych i olejnych

Indeks	Informacje dodatkowe	Opak.	j.m.	Cena / j.m.
S-73890	110 / 35 / Ø 6 mm	1/50	szt.	2,52 zł

Walek malarski - Gold ACRYL



- 100% poliamid
- wykonany w technologii termofuzji
- optymalna absorpcja i nakładanie farby
- długa żywotność
- szczególnie do grubowarstwowych farb lateksowych i silikatowych

Indeks	Informacje dodatkowe	Opak.	j.m.	Cena / j.m.
S-73901	180 / 54 / 12 / Ø 8 mm	1/10	szt.	25,00 zł
S-73903	250 / 54 / 12 / Ø 8 mm	1/10	szt.	29,49 zł
S-73905	100 / 17 / 12 / Ø 6 mm ; kpl. 10 szt.	1/50	kpl.	23,39 zł

Walek malarski - Gold Fasada ACRYL



- 100% poliamid
- wkład wałka na gąbce
- optymalna absorpcja i nakładanie farby
- długa żywotność
- szczególnie do farb dyspersyjnych i silikatowych

Indeks	Informacje dodatkowe	Opak.	j.m.	Cena / j.m.
S-73909	270 / 54 / 21 / Ø 8 mm	1/10	szt.	37,30 zł

Walek malarski - Microfibre WOOD



- walek z mikrofibry
- do impregnatów, lakierobejc oraz farb lateksowych

Indeks	Informacje dodatkowe	Opak.	j.m.	Cena / j.m.
S-73911	250 / 54 / 9 / Ø 8 mm	1/12	szt.	21,55 zł
S-73913	180 / 54 / 9 / Ø 8 mm	1/12	szt.	19,14 zł
S-73915	100 / 17 / 9 / Ø 6 mm ; kpl. 10 szt.	1/50	kpl.	26,99 zł

Walek malarski - Teflon NITRO



- walek teflonowy
- do emalii, lakierów

Indeks	Informacje dodatkowe	Opak.	j.m.	Cena / j.m.
S-73917	250 / 48 / 4 / Ø 8 mm	1/24	szt.	19,18 zł
S-73919	180 / 48 / 4 / Ø 8 mm	1/36	szt.	16,77 zł

Walek malarski - do gładzi



- walek z nylonowymi włóknami o długości włókien 18mm
- zapewnia jednolitą grubość warstwy
- przeznaczony do nakładania gładzi na ściany i sufity

Indeks	Informacje dodatkowe	Opak.	j.m.	Cena / j.m.
S-73923	180 / 48 / 18 / Ø 8 mm	1/5/10	szt.	42,98 zł
S-73927	250 / 48 / 18 / Ø 8 mm	1/5/10	szt.	57,10 zł

Tuba czyszcząca



- rewolucyjny system czyszczący do wałka malarskiego
- dedykowane do wałków o średnicy ~65mm, i długości 250mm
- średnica gwintu tuby kompatybilna z węzłem natryskowym np.: prysznic lub z przyłączem S-80344, plus szybkozłączem przelotowym S-80320, plus wąż 1/2"

Indeks	Informacje dodatkowe	Opak.	j.m.	Cena / j.m.
S-73921	250 / 65 mm	1	szt.	31,36 zł

Wiadro + kratka malarska



- materiał: polipropylen
- zaczepy do wieszania narzędzi malarskich
- ergonomiczna

Indeks	Informacje dodatkowe	Opak.	j.m.	Cena / j.m.
S-73924	wiadro malarskie 10 L	1	szt.	25,01 zł
S-73926	kratka malarska 300 mm	1/36	szt.	10,48 zł

Kuweta malarska



- wykonana z polipropylenu
- ergonomiczny kształt
- 2 zbiorniki na farbę z kanałem dozującym

Indeks	Informacje dodatkowe	Opak.	j.m.	Cena / j.m.
S-73920	170 x 300 mm	1/10/100	szt.	9,05 zł
S-73922	240 x 300 mm	1/10/70	szt.	10,92 zł

Uchwyt malarski



• rękówkę dwukomponentową

Indeks	Informacje dodatkowe	Opak.	j.m.	Cena / j.m.
S-73877	do wałka 100 / Ø 6 mm	1/10/40	szt.	6,13 zł
S-73878	do wałka 180 / Ø 8 mm	1/10/50	szt.	8,03 zł
S-73880	do wałka 250 / Ø 8 mm	1/10/50	szt.	9,21 zł

Kij teleskopowy BLOCK System



• przelącznik szybkiego mocowania uchwytu malarskiego na kiju teleskopowym

Indeks	Informacje dodatkowe	Opak.	j.m.	Cena / j.m.
S-73928	2,0 m	1/12	szt.	24,42 zł

Kij teleskopowy



• uniwersalna końcówka pasująca do większości uchwytów dostępnych na rynku
• obrotowa blokada długości roboczej
• aluminiowy korpus
• otwór w dolnej części

Indeks	Informacje dodatkowe	Opak.	j.m.	Cena / j.m.
S-73856	1,1 - 2,0 m	1/25	szt.	20,12 zł
S-73859	1,6 - 3,0 m	1/25	szt.	27,54 zł

Pędzel amerykan UNIVERSAL



• do wszelkiego rodzaju farb olejnych oraz nitro
• do drobnych prac malarskich

Indeks	Informacje dodatkowe	Opak.	j.m.	Cena / j.m.
S-73700	1" / 51 mm	1/12	szt.	4,73 zł
S-73703	1,5" / 57 mm	1/12	szt.	5,63 zł
S-73706	2" / 64 mm	1/12	szt.	7,53 zł
S-73709	2,5" / 64 mm	1/12	szt.	9,05 zł
S-73712	3" / 64 mm	1/12	szt.	11,81 zł

Pędzel amerykan WOOD



• włosie syntetyczne OREL
• maksymalne wchłanianie farby
• gwarancja zachowania kształtu i właściwości pędzla
• rączka z drewna bukowego, lakierowana
• do lakierów, bejc i impregnatów do drewna

Indeks	Informacje dodatkowe	Opak.	j.m.	Cena / j.m.
S-73753	1" / 51 mm	1/12	szt.	6,00 zł
S-73755	1,5" / 51 mm	1/12	szt.	7,55 zł
S-73757	2" / 57 mm	1/12	szt.	9,42 zł
S-73759	2,5" / 57 mm	1/12	szt.	10,73 zł
S-73761	3" / 64 mm	1/12	szt.	15,96 zł

Pędzel amerykan ACRYL



• włosie z włókna poliestrowego
• duża odporność na ścieranie
• niski stopień wchłaniania wody
• rączka z drewna bukowego, lakierowana
• do farb emulsyjnych, akrylowych i lateksowych

Indeks	Informacje dodatkowe	Opak.	j.m.	Cena / j.m.
S-73763	1" / 51 mm	1/12	szt.	4,70 zł
S-73765	1,5" / 51 mm	1/12	szt.	5,98 zł
S-73767	2" / 57 mm	1/12	szt.	7,29 zł
S-73769	2,5" / 57 mm	1/12	szt.	8,59 zł
S-73771	3" / 64 mm	1/12	szt.	12,92 zł

Pędzel amerykan NITRO



• włosie: 50% naturalne, 50% syntetyczne
• do wszelkiego rodzaju farb olejnych oraz nitro

Indeks	Informacje dodatkowe	Opak.	j.m.	Cena / j.m.
S-73783	1"	1/12	szt.	5,01 zł
S-73785	1,5"	1/12	szt.	6,09 zł
S-73787	2"	1/12	szt.	8,81 zł
S-73789	2,5"	1/12	szt.	9,84 zł
S-73791	3"	1/12	szt.	15,80 zł

Pędzel NITRO



• uchwyt z tworzywa sztucznego
• mieszanka włosów naturalnego i sztucznego
• do wszelkiego rodzaju farb olejnych oraz nitro

Indeks	Informacje dodatkowe	Opak.	j.m.	Cena / j.m.
S-73774	40 mm	1/6/120	szt.	8,46 zł
S-73776	50 mm	1/6/90	szt.	10,89 zł

Pędzel WOOD



• uchwyt z tworzywa sztucznego
• mieszanka włosów naturalnego i sztucznego
• do lakierów, bejc i impregnatów do drewna

Indeks	Informacje dodatkowe	Opak.	j.m.	Cena / j.m.
S-73782	30 mm	1/6/240	szt.	6,89 zł
S-73784	40 mm	1/6/180	szt.	10,12 zł
S-73786	50 mm	1/6/144	szt.	13,81 zł
S-73788	60 mm	1/6/96	szt.	17,28 zł

Pędzel ACRYL



• uchwyt z tworzywa sztucznego
• mieszanka włosów naturalnego i sztucznego
• do farb emulsyjnych, akrylowych i lateksowych

Indeks	Informacje dodatkowe	Opak.	j.m.	Cena / j.m.
S-73792	30 mm	1/6/192	szt.	5,32 zł
S-73798	60 mm	1/6/72	szt.	11,51 zł

Pędzel okrągły UNIVERSAL



• do wszelkiego rodzaju farb olejnych oraz nitro
• do nierównych oraz większych powierzchni z dużą ilością zakamarków

Indeks	Informacje dodatkowe	Opak.	j.m.	Cena / j.m.
S-73739	Ø 25 / 51 mm	1/12	szt.	5,05 zł
S-73742	Ø 30 / 51 mm	1/12	szt.	6,58 zł
S-73745	Ø 40 / 57 mm	1/12	szt.	10,03 zł
S-73748	Ø 50 / 64 mm	1/12	szt.	12,31 zł

Pędzel kaloryferowy UNIVERSAL



• do wszelkiego rodzaju farb olejnych oraz nitro
• do trudnodostępnych powierzchni

Indeks	Informacje dodatkowe	Opak.	j.m.	Cena / j.m.
S-73715	1,5" / 51 mm	1/12	szt.	5,81 zł

Pędzel tapetowy UNIVERSAL



• do farb emulsyjnych i emalii
• do nierównych oraz większych powierzchni

Indeks	Informacje dodatkowe	Opak.	j.m.	Cena / j.m.
S-73724	90 / 57 mm	1/12	szt.	11,32 zł
S-73727	110 / 64 mm	1/12	szt.	14,61 zł
S-73730	130 / 64 mm	1/12	szt.	18,19 zł
S-73733	140 / 70 mm	1/12	szt.	22,63 zł
S-73736	150 / 70 mm	1/12	szt.	26,35 zł

Pędzel tapetowy WOOD



• do lakierów, bejc, impregnatów do drewna
• zapewnia szybkie malowanie

Indeks	Informacje dodatkowe	Opak.	j.m.	Cena / j.m.
S-73775	110 / 57 mm	1/12	szt.	18,34 zł
S-73773	130 / 57 mm	1/12	szt.	24,49 zł

Pędzel ławkowiec UNIVERSAL



• do farb emulsyjnych
• do nierównych oraz większych powierzchni

Indeks	Informacje dodatkowe	Opak.	j.m.	Cena / j.m.
S-73751	180 / 89 mm	1/6	szt.	51,84 zł

Folia ochronna



• transparentna

Indeks	Informacje dodatkowe	Opak.	j.m.	Cena / j.m.
S-76650	4 x 5 m; LDPE; 500 g; extra mocna	1/20	szt.	13,90 zł

10. TAŚMY

Taśma zewnętrzna PE

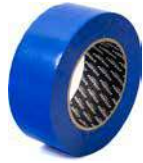

- taśma jednostronnie klejąca o podwyższonej wytrzymałości
- odporna na promienie UV
- zbrojona
- trwałość do 31 dni
- nie pozostawia kleju

Indeks	Informacje dodatkowe	Opak.	j.m.	Cena / j.m.
S-76652	48 mm x 25 m	1/24	szt.	11,63 zł
S-76654	48 mm x 50 m	1/24	szt.	23,51 zł

Taśma wewnętrzna GREEN



- taśma jednostronnie klejąca o podwyższonej wytrzymałości
- odporna na promienie UV
- trwałość do 7 dni (na zewnątrz)

Indeks	Informacje dodatkowe	Opak.	j.m.	Cena / j.m.
S-76656	25 mm x 50 m	1/48	szt.	8,42 zł
S-76658	38 mm x 50 m	1/24	szt.	13,00 zł
S-76660	48 mm x 50 m	1/24	szt.	15,10 zł

11. NARZĘDZIA BUDOWLANE

Wyciskacz do mas silikonowych



- konstrukcja wykonana z blachy o grubości 2mm
- mocny sześciokątny pręt wypychający masę
- mocna dźwignia zamocowana stalowym nitem

Indeks	Informacje dodatkowe	Opak.	j.m.	Cena / j.m.
S-73001	240 mm	1/12	szt.	12,48 zł

Wyciskacz do mas silikonowych



- mocny, stalowy pręt wyciskający masę
- szeroki, mocny zamek popychający pręt
- podwójna blokada zamka
- mocna stalowa nakrętka łącząca szkielet z korpusem
- szeroka, gruba blacha zapewniająca sztywność wyciskacza

Indeks	Informacje dodatkowe	Opak.	j.m.	Cena / j.m.
S-73007	245 mm	1/12	szt.	58,17 zł

Wyciskacz do mas silikonowych



- sztywny, lekki korpus wykonany ze stopu aluminium
- szeroki, mocny zamek popychający pręt
- podkładka PVC ściśle dopasowana do tuby wyciskacza
- solidny, masywny dozownik PVC

Indeks	Informacje dodatkowe	Opak.	j.m.	Cena / j.m.
S-73011	225 mm	1/10	szt.	72,34 zł

Wyciskacz do kotew chemicznych



- 3 mocne, stalowe pręty wyciskające masę
- szeroki, mocny zamek
- gruba, szeroka blacha zapewniająca sztywność wyciskacza
- solidny, gruby pierścień PVC dokładnie dopasowany do kartusza kotwy

Indeks	Informacje dodatkowe	Opak.	j.m.	Cena / j.m.
S-73017	205 mm ; do kotew 400 ml	1/10	szt.	106,47 zł

Pistolet do piany



- regulacja strumienia piany wykonana z mosiądzu
- rękojeść i obudowa wykonana ze stopu aluminium zapewniającego lekkość i wytrzymałość
- iglica ze stali nierdzewnej zapewniająca doskonałą szczelność
- teflonowy zaworek zwrotny kulowy

Indeks	Informacje dodatkowe	Opak.	j.m.	Cena / j.m.
S-76600	-	1/20	szt.	85,53 zł

Kielnia sztukatorska



- stal nierdzewna hartowana 1 mm, 46-48 HRC
- uchwyt - buk lakierowany
- złącze spawane - 6 lat gwarancji

Indeks	Informacje dodatkowe	Opak.	j.m.	Cena / j.m.
S-73006	60 mm	1/30	szt.	11,71 zł
S-73008	80 mm	1/30	szt.	12,28 zł
S-73010	100 mm	1/30	szt.	12,96 zł
S-73012	120 mm	1/30	szt.	15,16 zł

Kielnia sztukatorska



- stal nierdzewna hartowana 1 mm, 46-48 HRC
- uchwyt dwukomponentowy
- złącze spawane - 6 lat gwarancji

Indeks	Informacje dodatkowe	Opak.	j.m.	Cena / j.m.
S-73016	60 mm	1/30	szt.	16,16 zł
S-73018	80 mm	1/30	szt.	16,71 zł
S-73020	100 mm	1/30	szt.	17,51 zł
S-73022	120 mm	1/30	szt.	19,78 zł

Kielnia trapezowa



- stal nierdzewna hartowana 1,2 mm, 46-48 HRC
- uchwyt - buk lakierowany
- złącze spawane - 6 lat gwarancji

Indeks	Informacje dodatkowe	Opak.	j.m.	Cena / j.m.
S-73024	140 mm	1/40	szt.	13,47 zł
S-73026	160 mm	1/50	szt.	16,90 zł
S-73028	180 mm	1/50	szt.	17,50 zł

Kielnia trapezowa



- stal nierdzewna hartowana 1 mm, 46-48 HRC
- uchwyt dwukomponentowy
- złącze spawane - 6 lat gwarancji

Indeks	Informacje dodatkowe	Opak.	j.m.	Cena / j.m.
S-73034	140 mm	1/40	szt.	17,69 zł
S-73036	160 mm	1/20	szt.	22,78 zł
S-73038	180 mm	1/20	szt.	22,68 zł

Kielnia sztukatorska



- stal sprężysta hartowana 1,2 mm, 46-48 HRC
- uchwyt - buk lakierowany
- złącze spawane - 6 lat gwarancji

Indeks	Informacje dodatkowe	Opak.	j.m.	Cena / j.m.
S-73058	80 mm	1/30	szt.	10,76 zł
S-73060	100 mm	1/30	szt.	11,17 zł
S-73062	120 mm	1/30	szt.	12,03 zł

Kielnia sztukatorska



- stal sprężysta hartowana 1,2 mm, 46-48 HRC
- uchwyt dwukomponentowy
- złącze spawane - 6 lat gwarancji

Indeks	Informacje dodatkowe	Opak.	j.m.	Cena / j.m.
S-73068	80 mm	1/30	szt.	13,95 zł
S-73070	100 mm	1/30	szt.	14,42 zł
S-73072	120 mm	1/30	szt.	15,37 zł

Kielnia trapezowa



- stal hartowana 1,2 mm, 46-48 HRC
- uchwyt - buk lakierowany
- złącze spawane - 6 lat gwarancji

Indeks	Informacje dodatkowe	Opak.	j.m.	Cena / j.m.
S-73076	160 mm	1/20	szt.	13,63 zł
S-73078	180 mm	1/20	szt.	14,17 zł

Kielnia trójkątna



- stal hartowana 1,2 mm, 46-48 HRC
- uchwyt - buk lakierowany
- złącze spawane - 6 lat gwarancji

Indeks	Informacje dodatkowe	Opak.	j.m.	Cena / j.m.
S-73049	190 mm	1/20	szt.	16,59 zł
S-73051	210 mm	1/20	szt.	17,51 zł

Paca nierdzewna



- stal nierdzewna o bardzo wysokiej twardości
- uchwyt - buk lakierowany

Indeks	Informacje dodatkowe	Opak.	j.m.	Cena / j.m.
S-73100	280 x 130 mm ; gładka	1/30	szt.	18,63 zł
S-73106	280 x 130 mm ; 6 x 6 zęb	1/30	szt.	18,96 zł
S-73108	280 x 130 mm ; 8 x 8 zęb	1/30	szt.	18,96 zł
S-73110	280 x 130 mm ; 10 x 10 zęb	1/30	szt.	18,96 zł

Paca nierdzewna



- stal nierdzewna o bardzo wysokiej twardości
- uchwyt dwukomponentowy

Indeks	Informacje dodatkowe	Opak.	j.m.	Cena / j.m.
S-73200	280 x 130 mm ; gładka	1/30	szt.	25,15 zł
S-73206	280 x 130 mm ; 6 x 6 ząb	1/30	szt.	25,63 zł
S-73208	280 x 130 mm ; 8 x 8 ząb	1/30	szt.	25,63 zł
S-73210	280 x 130 mm ; 10 x 10 ząb	1/30	szt.	25,63 zł

Paca nierdzewna



- stal nierdzewna o bardzo wysokiej twardości
- uchwyt - buk lakierowany

Indeks	Informacje dodatkowe	Opak.	j.m.	Cena / j.m.
S-73300	380 x 130 mm ; gładka	1/25	szt.	24,90 zł
S-73308	380 x 130 mm ; 8 x 8 ząb	1/25	szt.	25,56 zł
S-73310	380 x 130 mm ; 10 x 10 ząb	1/25	szt.	25,56 zł

Paca nierdzewna



- stal nierdzewna o bardzo wysokiej twardości
- uchwyt - buk lakierowany

Indeks	Informacje dodatkowe	Opak.	j.m.	Cena / j.m.
S-73400	480 x 130 mm ; gładka	1/25	szt.	29,94 zł
S-73408	480 x 130 mm ; 8 x 8 ząb	1/25	szt.	30,68 zł
S-73410	480 x 130 mm ; 10 x 10 ząb	1/25	szt.	30,68 zł

Paca nierdzewna



- stal nierdzewna o bardzo wysokiej twardości
- uchwyt - buk lakierowany

Indeks	Informacje dodatkowe	Opak.	j.m.	Cena / j.m.
S-73508	580 x 130 mm ; gładka	1/25	szt.	35,76 zł

Paca nierdzewna

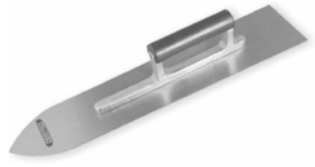

- stal sprężysta hartowana 46-48 HRC
- uchwyt - buk lakierowany

Indeks	Informacje dodatkowe	Opak.	j.m.	Cena / j.m.
S-73500	500 mm	1/30	szt.	35,53 zł

Paca nierdzewna



- specjalny kształt zębów eliminuje powstawanie pustek powietrznych pod układaną płytką
- uchwyt dwukomponentowy
- zdecydowanie niższe zużycie kleju
- idealna do układania płytek na tarasach

Indeks	Informacje dodatkowe	Opak.	j.m.	Cena / j.m.
S-73211	280 x 130 mm ; mały ząb	1/50	szt.	27,55 zł
S-73212	280 x 130 mm ; duży ząb	1/50	szt.	27,55 zł

Paca wenecka



- stal nierdzewna hartowana
- uchwyt dwukomponentowy
- tynki weneckie, stiuk

Indeks	Informacje dodatkowe	Opak.	j.m.	Cena / j.m.
S-73520	200 x 90 mm	1/20	szt.	44,89 zł
S-73524	240 x 90 mm	1/20	szt.	50,27 zł

Paca wenecka



- powierzchnia robocza szlifowana i polerowana
- gwarantująca uzyskanie najlepszego efektu polerowanych stiuków weneckich
- gryf aluminiowy, wykonany ze specjalnego stopu aluminium, lekki, a zarazem wytrzymały
- fazowane krawędzie boczne zapobiegające rozwarstwianiu nakładanego materiału na powierzchni
- stal nierdzewna hartowana 46-50 HRC
- rączka mocowana w systemie umożliwiającym wymianę na nową
- rączka wykonana z naturalnej skóry

Indeks	Informacje dodatkowe	Opak.	j.m.	Cena / j.m.
S-73526	200mm	1/12	szt.	122,67 zł
S-73528	240mm	1/12	szt.	135,28 zł

Paca Amerykańska



- lekki, a zarazem wytrzymały gryf aluminiowy wykonany ze specjalnego stopu aluminium
- fazowane krawędzie boczne zapobiegające rozwarstwianiu nakładanego materiału na powierzchni
- służy do wygładzania ścian i sufitów masami szpachlowymi i gipsowymi
- stal nierdzewna hartowana 46-50 HRC
- rączka mocowana w systemie umożliwiającym wymianę na nową
- rączka wykonana z naturalnej skóry

Indeks	Informacje dodatkowe	Opak.	j.m.	Cena / j.m.
S-73535	305mm	1/12	szt.	107,76 zł
S-73537	365mm	1/12	szt.	113,50 zł
S-73539	405mm	1/12	szt.	121,52 zł
S-73540	460mm	1/12	szt.	139,20 zł

Paca ABS gąbka naturalna



- paca z tworzywa
- uchwyt ABS
- podkład: gąbka naturalna

Indeks	Informacje dodatkowe	Opak.	j.m.	Cena / j.m.
S-73218	280 x 130 mm ; gąbka 18 mm	1/16	szt.	25,63 zł

Paca ABS hydrogąbka



- paca z tworzywa
- uchwyt ABS
- podkład: hydrogąbka

Indeks	Informacje dodatkowe	Opak.	j.m.	Cena / j.m.
S-73222	280 x 130 mm ; hydrogąbka	1/12	szt.	19,16 zł
S-73224	280 x 130 mm ; hydrogąbka nacinana	1/12	szt.	19,82 zł

Paca ABS gąbka



- paca z tworzywa
- uchwyt ABS
- podkład: gąbka biała

Indeks	Informacje dodatkowe	Opak.	j.m.	Cena / j.m.
S-73234	280 x 130 mm ; gąbka biała	1/12	szt.	14,62 zł

Paca ABS guma



- paca z tworzywa
- uchwyt ABS
- podkład: guma

Indeks	Informacje dodatkowe	Opak.	j.m.	Cena / j.m.
S-73230	280 x 130 mm ; guma	1/18	szt.	17,93 zł

Paca ABS filc



- paca z tworzywa
- uchwyt ABS
- podkład: filc

Indeks	Informacje dodatkowe	Opak.	j.m.	Cena / j.m.
S-73232	280 x 130 mm ; filc	1/18	szt.	20,17 zł

Zdzierak do tynków



- stelaż aluminiowy
- 8 x ostrze ze stali hartowanej

Indeks	Informacje dodatkowe	Opak.	j.m.	Cena / j.m.
S-73590	8 x ostrze ze stali hartowanej	1/20	szt.	57,97 zł

Szpachla fasadowa



- ostrze ze stali nierdzewnej 0,4 mm
- profil aluminiowy o bardzo wysokiej sztywności
- uchwyt dwukomponentowy

Indeks	Informacje dodatkowe	Opak.	j.m.	Cena / j.m.
S-73380	380 mm	1/10	szt.	28,88 zł
S-73480	480 mm	1/10	szt.	32,50 zł
S-73580	580 mm	1/10	szt.	34,65 zł
S-73680	680 mm	1/10	szt.	40,33 zł

Szpachla malarska



- ostrze ze stali nierdzewnej 0,5 mm
- profil aluminiowy o bardzo wysokiej sztywności
- uchwyt dwukomponentowy

Indeks	Informacje dodatkowe	Opak.	j.m.	Cena / j.m.
S-73280	280 mm	1/10	szt.	24,11 zł

Szpachla malarska fasadowa



- ostrze ze stali nierdzewnej 0,5 mm
- profil aluminiowy o bardzo wysokiej sztywności
- uchwyt dwukomponentowy

Indeks	Informacje dodatkowe	Opak.	j.m.	Cena / j.m.
S-73479	480 cm	1/10	szt.	33,72 zł

Szpachla malarska korkowa



- ergonomiczna rękojeść pokryta korkiem naturalnym
- blat ze stali nierdzewnej hartowanej, szlifowany grubościowo

Indeks	Informacje dodatkowe	Opak.	j.m.	Cena / j.m.
S-73361	40 mm	1/12	szt.	15,28 zł
S-73363	60 mm	1/12	szt.	16,57 zł
S-73365	80 mm	1/12	szt.	17,82 zł
S-73367	100 mm	1/12	szt.	19,16 zł
S-73369	120 mm	1/12	szt.	20,85 zł

Szpachla malarska korkowa + bit



- ergonomiczna rękojeść pokryta korkiem naturalnym
- wymienny bit Ph2 25 mm
- blat ze stali nierdzewnej hartowanej, szlifowany grubościowo

Indeks	Informacje dodatkowe	Opak.	j.m.	Cena / j.m.
S-73371	150 mm	1/12	szt.	26,25 zł

Szpachla aluminiowa 0,3 mm



- ostrze ze stali nierdzewnej 0,3 mm
- uchwyt aluminiowy o bardzo wysokiej sztywności
- system wymiennych ostrzy

Indeks	Informacje dodatkowe	Opak.	j.m.	Cena / j.m.
S-73592	250 x 0,3 mm	1	szt.	73,44 zł
S-73594	400 x 0,3 mm	1	szt.	104,09 zł
S-73596	600 x 0,3 mm	1	szt.	141,26 zł
S-73598	800 x 0,3 mm	1	szt.	170,65 zł
S-73600	1000 x 0,3 mm	1	szt.	215,85 zł
S-73602	1250 x 0,3 mm	1	szt.	267,50 zł
S-73604	1500 x 0,3 mm	1	szt.	318,99 zł

Szpachla aluminiowa 0,5 mm



- ostrze ze stali nierdzewnej 0,5 mm
- uchwyt aluminiowy o bardzo wysokiej sztywności
- system wymiennych ostrzy

Indeks	Informacje dodatkowe	Opak.	j.m.	Cena / j.m.
S-73606	250 x 0,5 mm	1	szt.	83,12 zł
S-73608	400 x 0,5 mm	1	szt.	117,27 zł
S-73610	600 x 0,5 mm	1	szt.	158,79 zł
S-73612	800 x 0,5 mm	1	szt.	191,73 zł
S-73614	1000 x 0,5 mm	1	szt.	242,11 zł
S-73616	1250 x 0,5 mm	1	szt.	302,66 zł
S-73618	1500 x 0,5 mm	1	szt.	361,21 zł

Ostrze do szpachli aluminiowej



- ostrze ze stali nierdzewnej, hartowanej 48-50 HRC
- sprężysta
- odporna na ścieranie

Indeks	Informacje dodatkowe	Opak.	j.m.	Cena / j.m.
S-73619	250 x 0,3 mm	1	szt.	32,21 zł
S-73621	400 x 0,3 mm	1	szt.	45,88 zł
S-73622	600 x 0,3 mm	1	szt.	62,12 zł
S-73623	800 x 0,3 mm	1	szt.	75,00 zł
S-73624	1000 x 0,3 mm	1	szt.	93,83 zł
S-73625	1250 x 0,3 mm	1	szt.	117,31 zł
S-73627	1500 x 0,3 mm	1	szt.	140,01 zł
S-73582	250 x 0,5 mm	1	szt.	37,40 zł
S-73583	400 x 0,5 mm	1	szt.	52,77 zł
S-73584	600 x 0,5 mm	1	szt.	71,46 zł
S-73585	800 x 0,5 mm	1	szt.	86,28 zł
S-73586	1000 x 0,5 mm	1	szt.	108,95 zł
S-73587	1250 x 0,5 mm	1	szt.	136,20 zł
S-73588	1500 x 0,5 mm	1	szt.	162,55 zł

Uchwyt do szpachli aluminiowej



- wykonany z tworzywa sztucznego
- ruchoma głowica

Indeks	Informacje dodatkowe	Opak.	j.m.	Cena / j.m.
S-73628	-	1	szt.	41,77 zł

Kij teleskopowy do adaptera do szpachli aluminiowej



- wykonany z tworzywa sztucznego i aluminium
- przełącznik szybkiego mocowania uchwytu

Indeks	Informacje dodatkowe	Opak.	j.m.	Cena / j.m.
S-73629	1,2 - 2,0 m	1	szt.	131,25 zł

Mieszadło do farb



- mieszadło do farb typ A
- ilość masy: 15-25 kg (w przypadku mieszadła A2: 5-15 kg)
- do mieszania materiałów płynnych: farb akrylowych, emulsyjnych, dyspersyjnych, lakierów, bej

Indeks	Informacje dodatkowe	Opak.	j.m.	Cena / j.m.
S-73802	HEX 8 mm ; A2 ; 80 mm	1/10	szt.	10,99 zł
S-73804	HEX 8 mm ; A3 ; 100 mm	1/10	szt.	13,53 zł

Mieszadło do kleju, tynku



- mieszadło do zapraw ciężkich typ C
- ilość masy: do 10 kg (w przypadku mieszadła C2: 10-20 kg)
- do mieszania materiałów ciężkich i gęstych: tynków strukturalnych, zapraw murarskich, betonu, kleju do glazury

Indeks	Informacje dodatkowe	Opak.	j.m.	Cena / j.m.
S-73808	HEX 8 mm ; C1 ; 80 mm	1/10	szt.	12,72 zł
S-73810	HEX 8 mm ; C2 ; 100 mm	1/10	szt.	14,52 zł

Mieszadło do kleju, tynku

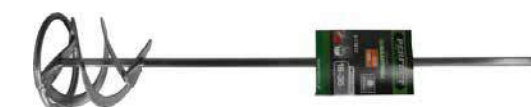

- mieszadło do zapraw ciężkich typ C
- ilość masy: 16-35 kg
- do mieszania materiałów ciężkich i gęstych: tynków strukturalnych, zapraw murarskich, betonu, kleju do glazury

Indeks	Informacje dodatkowe	Opak.	j.m.	Cena / j.m.
S-73812	HEX 10 mm ; C3 ; 120 mm	1/10	szt.	25,71 zł

Mieszadło do kleju, tynku



- mieszadło do zapraw ciężkich typ C
- ilość masy: 16-35 kg
- do mieszania materiałów ciężkich i gęstych: tynków strukturalnych, zapraw murarskich, betonu, kleju do glazury

Indeks	Informacje dodatkowe	Opak.	j.m.	Cena / j.m.
S-73818	SDS-PLUS ; C3 ; 120 mm	1/10	szt.	43,53 zł

Mieszadło do kleju, tynku



- mieszadło do zapraw ciężkich typ C
- ilość masy: 16-35 kg
- do mieszania materiałów ciężkich i gęstych: tynków strukturalnych, zapraw murarskich, betonu, kleju do glazury

Indeks	Informacje dodatkowe	Opak.	j.m.	Cena / j.m.
S-73820	M14 ; C3 ; 120 mm	1/10	szt.	40,87 zł

Mieszadło do kleju, tynku



- mieszadło do zapraw ciężkich typ D
- ilość masy: 10-30 kg
- do mieszania materiałów ciężkich i gęstych: tynków strukturalnych, zapraw murarskich, betonu, kleju do glazury

Indeks	Informacje dodatkowe	Opak.	j.m.	Cena / j.m.
S-73816	HEX 8 mm ; D1 ; 80 mm	1/10	szt.	18,42 zł

Mieszadło do gipsu



- mieszadło do gipsu typ E
- ilość masy: 10-15 kg
- do mieszania materiałów sypkich, które wymagają szybkiego przygotowania: gipsy, gładzie szpachlowe, tynki gipsowe

Indeks	Informacje dodatkowe	Opak.	j.m.	Cena / j.m.
S-73814	HEX 8 mm ; E1 ; 80 mm	1/8	szt.	12,85 zł

Zdzierak do posadzek



- ostrze-błacha (stal węglowa hartowana)
- konstrukcja osadzenia ostrza - wzmocniona
- stelaż wzmocnienia: stal węglowa ocynkowana
- trzonek - buk slimowany, długość 155 cm
- M6 - śruby mocujące ostrze do stelaża

Indeks	Informacje dodatkowe	Opak.	j.m.	Cena / j.m.
S-73591	300 / 155 / 1,2 mm	1	szt.	52,97 zł

Paca aluminiowa przegubowa



- blat aluminiowy
- podkład gąbka gumowa, kauczukowa naturalna; grubość 1,8mm
- nasada stalowa gwintowana dla mocowania trzonka
- przegub
- trzonek bukowy 125 cm

Indeks	Informacje dodatkowe	Opak.	j.m.	Cena / j.m.
S-73589	400 x 200 mm	1/10	szt.	144,27 zł

Łopata piaskowa



- wykonana z wysokogatunkowej szwedzkiej stali borowej SSAB
- stal hartowana
- blat roboczy przetłaczany

Indeks	Informacje dodatkowe	Opak.	j.m.	Cena / j.m.
S-74001	trzonek metalowy	1/4	szt.	77,84 zł

Szpadel prosty



- wykonana z wysokogatunkowej szwedzkiej stali borowej SSAB
- stal hartowana
- blat roboczy przetłaczany
- trzonek metalowy pokryty nakładką

Indeks	Informacje dodatkowe	Opak.	j.m.	Cena / j.m.
S-74003	trzonek metalowy	1/4	szt.	75,48 zł

Szpadel ostry



- wykonana z wysokogatunkowej szwedzkiej stali borowej SSAB
- stal hartowana
- blat roboczy przetłaczany
- trzonek metalowy pokryty nakładką gumową antypoślizgową
- uchwyt dwukomponentowy

Indeks	Informacje dodatkowe	Opak.	j.m.	Cena / j.m.
S-74005	trzonek metalowy	1/4	szt.	75,48 zł

Grabie ERGO



- hartowane
- 16 zębów
- trzonek metalowy
- uchwyt gumowany

Indeks	Informacje dodatkowe	Opak.	j.m.	Cena / j.m.
S-74009	16 zębów ; hartowane	1/4	szt.	61,60 zł

Wąż ogrodowo - budowlany



Heavy Line

- odporny na promieniowanie UV
- odporny na warunki atmosferyczne
- zakres temperatur pracy: -10°C do +45°C
- maksymalne ciśnienie: 30 bar
- czarna dusza - zapobiega rozrostowi glonów
- 5 - warstwowy
- No Twist System - system zabezpieczający wąż przed skręcaniem
- nie zawiera kadmu, baru i ołowiu

Indeks	Informacje dodatkowe	Opak.	j.m.	Cena / j.m.
S-73601	1/2" x 20 mb	1/132	szt.	64,22 zł
S-73603	1/2" x 30 mb	1/84	szt.	96,33 zł
S-73605	1/2" x 50 mb	1/64	szt.	160,55 zł
S-73607	3/4" x 25 mb	1/66	szt.	120,45 zł
S-73609	3/4" x 50 mb	1/30	szt.	240,90 zł
S-73611	1" x 25 mb	1/30	szt.	153,45 zł

Wąż techniczny



- zakres temperatur pracy: -10°C do +45°C
- maksymalne ciśnienie: 65 bar
- bezbarwna dusza
- 3 - warstwowy
- odporny na uszkodzenia mechaniczne
- szczelny dla cieczy i gazów
- odporny na promieniowanie UV
- odporny na ługi, kwasy
- nie zawiera kadmu, baru i ołowiu

Indeks	Informacje dodatkowe	Opak.	j.m.	Cena / j.m.
S-73681	6 x 2,5 mm x 25 mb	1	szt.	45,96 zł
S-73682	6 x 2,5 mm x 50 mb	1	szt.	91,93 zł
S-73683	8 x 2,5 mm x 25 mb	1	szt.	53,84 zł
S-73684	8 x 2,5 mm x 50 mb	1	szt.	107,69 zł
S-73685	10 x 2,5 mm x 25 mb	1	szt.	62,38 zł
S-73686	10 x 2,5 mm x 50 mb	1	szt.	124,76 zł
S-73687	12,5 x 3,0 mm x 25 mb	1	szt.	88,65 zł
S-73688	12,5 x 3,0 mm x 50 mb	1	szt.	177,29 zł
S-73689	16 x 3,0 mm x 25 mb	1	szt.	118,19 zł
S-73690	16 x 3,0 mm x 50 mb	1	szt.	236,39 zł
S-73691	19 x 3,0 mm x 25 mb	1	szt.	142,15 zł
S-73692	19 x 3,0 mm x 50 mb	1	szt.	284,29 zł
S-73693	25 x 4,0 mm x 25 mb	1	szt.	215,53 zł
S-73694	25 x 4,0 mm x 50 mb	1	szt.	431,06 zł

Filtr do złączy mosiężnych



- materiał: tkanina V2A pokryta tworzywem ABS
- łatwa instalacja bez użycia narzędzi
- zapewnia największą możliwą powierzchnię filtrującą dla złączy mosiężnych

Indeks	Informacje dodatkowe	Opak.	j.m.	Cena / j.m.
S-73631	-	1/10	szt.	9,11 zł

Trójnik Y



- materiał: mosiądz
- inteligentna uszczelka kształtowa

Indeks	Informacje dodatkowe	Opak.	j.m.	Cena / j.m.
S-73637	mosiądz	1/5	szt.	52,66 zł
S-73639	mosiądz niklowany	1/5	szt.	38,56 zł

Uszczelka



- materiał: NBR (Perbunan)
- temperatura pracy: -10°C do +90°C
- odporna na oleje i rozpuszczalniki organiczne
- nie stosować z mediami utleniającymi

Indeks	Informacje dodatkowe	Opak.	j.m.	Cena / j.m.
S-73641	FORM 200 NBR	1/10	szt.	1,21 zł

Złącze z gwintem wewnętrznym



- materiał: mosiądz
- ciśnienie robocze: max. 10 bar
- temperatura pracy: -10°C do +90°C
- rozstaw kłków: 40 mm
- uszczelnienie: standard 200 NBR
- płaska uszczelka NBR od strony gwintu

Indeks	Informacje dodatkowe	Opak.	j.m.	Cena / j.m.
S-73643	1/4"	1/10	szt.	10,54 zł
S-73645	3/4"	1/10	szt.	9,05 zł
S-73647	3/8"	1/10	szt.	10,41 zł
S-73649	1 1/2"	1/10	szt.	17,49 zł
S-73651	1 1/4"	1/10	szt.	14,75 zł
S-73653	1"	1/10	szt.	9,05 zł
S-73655	1/2"	1/10	szt.	9,30 zł

Złącze z gwintem zewnętrznym



- materiał: msiądz
- ciśnienie robocze: max. 10 bar
- temperatura pracy: -10°C do +90°C
- rozstaw kłw: 40 mm
- uszczelnienie: standard 200 NBR

Indeks	Informacje dodatkowe	Opak.	j.m.	Cena / j.m.
S-73657	1"	1/10	szt.	9,42 zł
S-73659	1/2"	1/10	szt.	8,43 zł
S-73661	3/4"	1/10	szt.	8,68 zł

Złącze z króćcem do węża



- materiał: msiądz
- ciśnienie robocze: max. 10 bar
- temperatura pracy: -10°C do +90°C
- rozstaw kłw: 40 mm
- uszczelnienie: standard 200 NBR

Indeks	Informacje dodatkowe	Opak.	j.m.	Cena / j.m.
S-73663	1" x 25 mm	1/10	szt.	12,14 zł
S-73665	1/2" x 13 mm	1/10	szt.	8,93 zł
S-73667	3/4" x 19 mm	1/10	szt.	9,42 zł
S-73669	3/8" x 10 mm	1/10	szt.	8,93 zł

Złącze obrotowe z króćcem do węża



- materiał: msiądz
- ciśnienie robocze: max. 10 bar
- temperatura pracy: -10°C to +90°C
- rozstaw kłw: 40 mm
- uszczelnienie: standard 200 NBR
- płaska uszczelka NBR od strony gwintu
- nie obraca się podczas pracy (pod ciśnieniem)

Indeks	Informacje dodatkowe	Opak.	j.m.	Cena / j.m.
S-73671	1/2"	1/10	szt.	27,90 zł
S-73673	3/4"	1/10	szt.	30,50 zł

Złącze zamykające



- materiał: msiądz
- ciśnienie robocze: max. 10 bar
- temperatura pracy: -10°C do +90°C
- rozstaw kłw: 40 mm
- uszczelnienie: standard 200 NBR
- otwór do mocowania łańcuszka

Indeks	Informacje dodatkowe	Opak.	j.m.	Cena / j.m.
S-73675	-	1/10	szt.	10,04 zł

12. NARZĘDZIA GLAZURNICZE

Zestaw poziomujący SYSTEM 1

NOWOŚĆ



- Poziomowanie płytek metodą klips/ klin o grubości płytki od 6 do 14 mm
- Do prac glazurniczych
- Kompatybilne z innymi elementami SYSTEMU 1

Indeks	Informacje dodatkowe	Opak.	j.m.	Cena / j.m.
S-75200	1mm ; 100/100szt	1	opak.	52,49 zł
S-75202	1,5mm ; 100/100szt	1	opak.	52,49 zł
S-75204	2mm ; 100/100szt	1	opak.	52,49 zł

Klipsy do SYSTEMU 1

NOWOŚĆ



- Poziomowanie płytek metodą klips/ klin o grubości płytki od 6 do 14 mm
- Do prac glazurniczych
- Kompatybilne z innymi elementami SYSTEMU 1

Indeks	Informacje dodatkowe	Opak.	j.m.	Cena / j.m.
S-75206	1mm ; 250szt	1	opak.	60,49 zł
S-75208	1,5mm ; 250szt	1	opak.	60,49 zł
S-75210	2mm ; 250szt	1	opak.	60,49 zł

Kliny do SYSTEMU 1

NOWOŚĆ



- Poziomowanie płytek metodą klips/ klin o grubości płytki od 6 do 14 mm
- Do prac glazurniczych
- Kompatybilne z innymi elementami SYSTEMU 1

Indeks	Informacje dodatkowe	Opak.	j.m.	Cena / j.m.
S-75212	200szt	1	opak.	55,84 zł

Zestaw poziomujący SYSTEM 2

NOWOŚĆ



- Poziomowanie płytek metodą klips/ klin o grubości płytki od 4 do 12 mm
- Do prac glazurniczych
- Kompatybilne z innymi elementami SYSTEMU 2

Indeks	Informacje dodatkowe	Opak.	j.m.	Cena / j.m.
S-75215	1mm ; 150/150szt	1	opak.	68,79 zł
S-75217	1,5mm ; 150/150szt	1	opak.	68,79 zł
S-75219	2mm ; 150/150szt	1	opak.	68,79 zł

Klipsy do SYSTEMU 2

NOWOŚĆ



- Poziomowanie płytek metodą klips/ klin o grubości płytki od 4 do 12 mm
- Do prac glazurniczych
- Kompatybilne z innymi elementami SYSTEMU 2

Indeks	Informacje dodatkowe	Opak.	j.m.	Cena / j.m.
S-75221	1mm ; 250szt	1	opak.	57,34 zł
S-75223	1,5mm ; 250szt	1	opak.	57,34 zł
S-75225	2mm ; 250szt	1	opak.	57,34 zł

Kliny do SYSTEMU 2

NOWOŚĆ



- Poziomowanie płytek metodą klips/ klin o grubości płytki od 4 do 12 mm
- Do prac glazurniczych
- Kompatybilne z innymi elementami SYSTEMU 2

Indeks	Informacje dodatkowe	Opak.	j.m.	Cena / j.m.
S-75227	350szt	1	opak.	80,24 zł

Zestaw poziomujący SYSTEM 3

NOWOŚĆ



- Poziomowanie płytek metodą klips/ klin o grubości płytki od 6 do 18 mm
- Do prac glazurniczych
- Kompatybilne z innymi elementami SYSTEMU 3

Indeks	Informacje dodatkowe	Opak.	j.m.	Cena / j.m.
S-75230	1mm ; 50/50szt	1	opak.	35,97 zł
S-75232	1,5mm ; 50/50szt	1	opak.	35,97 zł
S-75234	2mm ; 50/50szt	1	opak.	35,97 zł
S-75236	3mm ; 50/50szt	1	opak.	35,97 zł

Klipsy do SYSTEMU 3

NOWOŚĆ



- Poziomowanie płytek metodą klips/ klin o grubości płytki od 6 do 18 mm
- Do prac glazurniczych
- Kompatybilne z innymi elementami SYSTEMU 3

Indeks	Informacje dodatkowe	Opak.	j.m.	Cena / j.m.
S-75238	1mm ; 130szt	1	opak.	41,57 zł
S-75240	1,5mm ; 130szt	1	opak.	41,57 zł
S-75242	2mm ; 130szt	1	opak.	41,57 zł
S-75244	3mm ; 130szt	1	opak.	41,57 zł

Kliny do SYSTEMU 3

NOWOŚĆ



- Poziomowanie płytek metodą klips/ klin o grubości płytki od 6 do 18 mm
- Do prac glazurniczych
- Kompatybilne z innymi elementami SYSTEMU 3

Indeks	Informacje dodatkowe	Opak.	j.m.	Cena / j.m.
S-75246	100szt	1	opak.	38,34 zł

Zestaw poziomujący klips/pokrętło - SYSTEM 4

NOWOŚĆ



- Poziomowanie płytek metodą klips/ klin o grubości płytki od 3 do 16 mm
- Do prac glazurniczych
- Kompatybilne z innymi elementami SYSTEMU 4

Indeks	Informacje dodatkowe	Opak.	j.m.	Cena / j.m.
S-75249	1mm ; 100/50szt	1	opak.	50,44 zł
S-75251	1,5mm ; 100/50	1	opak.	50,44 zł
S-75253	2mm ; 100/50	1	opak.	50,44 zł
S-75255	3mm ; 100/50	1	opak.	50,44 zł

Zestaw poziomujący klips/pokrętło - SYSTEM 4 - wiadro

NOWOŚĆ



- Poziomowanie płytek metodą klips/ klin o grubości płytki od 3 do 16 mm
- Do prac glazurniczych
- Kompatybilne z innymi elementami SYSTEMU 4

Indeks	Informacje dodatkowe	Opak.	j.m.	Cena / j.m.
S-75257	1mm ; 150/150szt	1	opak.	124,14 zł
S-75259	1,5mm ; 150/150szt	1	opak.	124,14 zł
S-75261	2mm ; 150/150szt	1	opak.	124,14 zł
S-75263	3mm ; 150/150szt	1	opak.	124,14 zł

Klipsy do SYSTEMU 4

NOWOŚĆ



- Poziomowanie płytek metodą klips/ klin o grubości płytki od 3 do 16 mm
- Do prac glazurniczych
- Kompatybilne z innymi elementami SYSTEMU 4

Indeks	Informacje dodatkowe	Opak.	j.m.	Cena / j.m.
S-75265	1mm ; 300szt	1	opak.	64,44 zł
S-75267	1,5mm ; 300szt	1	opak.	64,44 zł
S-75269	2mm ; 300szt	1	opak.	64,44 zł
S-75271	3mm ; 300szt	1	opak.	64,44 zł

Podkładka do SYSTEMU 4

NOWOŚĆ



- Poziomowanie płytek metodą klips/ klin o grubości płytki od 3 do 16 mm
- Do prac glazurniczych
- Kompatybilne z innymi elementami SYSTEMU 4

Indeks	Informacje dodatkowe	Opak.	j.m.	Cena / j.m.
S-75273	58mm ; 100szt	1	opak.	37,89 zł

Szczypce do systemów poziomujących

NOWOŚĆ



- Do prac glazurniczych
- Do poziomowania płytek
- Po zaschnięciu kleju zerwać klipsy
- Kompatybilne z SYSTEMAMI 1, 2 i 3

Indeks	Informacje dodatkowe	Opak.	j.m.	Cena / j.m.
S-75274	1szt	1	opak.	48,74 zł

Szpachelki do silikonu

NOWOŚĆ



- Do wygładzania masy silikonowej podczas prac glazurniczych

Indeks	Informacje dodatkowe	Opak.	j.m.	Cena / j.m.
S-75276	4szt	1	opak.	21,27 zł

Krzyżyki dystansowe

NOWOŚĆ



- Do prac glazurniczych
- Do poziomowania płytek
- Po zaschnięciu kleju zerwać klipsy

Indeks	Informacje dodatkowe	Opak.	j.m.	Cena / j.m.
S-75279	system jedynkowy/fuga pełna ; 80szt	1	opak.	25,67 zł

Krzyżyki dystansowe

NOWOŚĆ



- Do prac glazurniczych
- Do poziomowania płytek
- Po zaschnięciu kleju zerwać klipsy

Indeks	Informacje dodatkowe	Opak.	j.m.	Cena / j.m.
S-75281	system połówkowy/fuga ułamkowa ; 80szt	1	opak.	25,67 zł

Kliny glazurnicze



- Do prac glazurniczych
- Do poziomowania płytek
- Po zaschnięciu kleju zerwać klipsy

Indeks	Informacje dodatkowe	Opak.	j.m.	Cena / j.m.
S-75283	35 x 8 x 6mm ; 500szt	1	opak.	26,09 zł
S-75285	50 x 13 x 10mm ; 150szt	1	opak.	26,09 zł

13. NARZĘDZIA OGÓLNE

Ścisk stolarski szybkozaciskowy



- mocna prowadnica ścisku wykonana z jednego elementu stali
- zapadka luzująca szybko i łatwo otwiera dźwignię
- dźwignia bardzo szybko osiąga moc jak przy ściskach śrubowych

Indeks	Informacje dodatkowe	Opak.	j.m.	Cena / j.m.
S-76120	120 x 200 mm	1/2/10	szt.	169,24 zł
S-76130	120 x 300 mm	1/2/8	szt.	172,34 zł
S-76150	120 x 500 mm	1/2/8	szt.	193,75 zł
S-76160	120 x 600 mm	1/2/8	szt.	201,49 zł

Ołówek murarski 300mm



• 300 mm

Indeks	Informacje dodatkowe	Opak.	j.m.	Cena / j.m.
S-76001	300 mm ; murarski	12/144/1008	szt.	3,58 zł

Ołówek ciesielski 300mm



• 300 mm

Indeks	Informacje dodatkowe	Opak.	j.m.	Cena / j.m.
S-76003	300 mm ; ciesielski	12/144/1008	szt.	3,58 zł

Ołówek 240mm



• 240 mm

Indeks	Informacje dodatkowe	Opak.	j.m.	Cena / j.m.
S-76005	240 mm ; murarski	12/144/1008	szt.	2,34 zł
S-76007	240 mm ; ciesielski	12/144/1008	szt.	2,33 zł
S-76009	240 mm ; szkło i ceramika	12/144/1008	szt.	3,99 zł
S-76011	240 mm ; mokre powierzchnie	12/144/1008	szt.	3,62 zł

Kreda budowlana woskowa



- wodoodporna
- 12 x 120 mm
- opakowanie 12 szt.
- do pisania i znakowania suchych i mokrych powierzchni - cegła, beton, kamień, kostka brukowa, mokre drewno itp.

Indeks	Informacje dodatkowe	Opak.	j.m.	Cena / j.m.
S-76032	12 x 120 mm ; żółta	1/36/432	opak.	21,82 zł
S-76035	12 x 120 mm ; czerwona	1/36/432	opak.	21,82 zł
S-76038	12 x 120 mm ; niebieska	1/36/432	opak.	21,82 zł

Marker permanentny



- grubość linii: 1,5 mm - 3,0 mm
- wodoodporny
- szybkooschnący
- prawie bezwonny - tusz bez zawartości Toluenu / Xylenu
- opakowanie 10 szt.
- do pisania i znakowania na prawie każdym materiale - tworzywa sztuczne, szkło, metal, guma, drewno, karton itp.

Indeks	Informacje dodatkowe	Opak.	j.m.	Cena / j.m.
S-76020	czarny	1/10	opak.	69,88 zł
S-76023	czerwony	1/10	opak.	69,21 zł

Marker przemysłowy



- grubość linii: 4 mm
- wodoodporny
- szybkooschnący
- doskonale kryjący tusz
- opakowanie 10 szt.
- do pisania i znakowania na prawie każdym materiale - tworzywa sztuczne, szkło, metal, guma, drewno, karton itp.

Indeks	Informacje dodatkowe	Opak.	j.m.	Cena / j.m.
S-76026	czarny	1/10	opak.	142,84 zł
S-76029	biały	1/10	opak.	144,23 zł

Kieszeń z uchwytem na młotek



- stal platerowana odporna na rdzę
- dodatkowe nity wzmacniające

Indeks	Informacje dodatkowe	Opak.	j.m.	Cena / j.m.
S-76522	230 x 100 mm	1/60	szt.	15,31 zł

Pas narzędziowy



- pas wzmocniony skórzanymi wykończeniami
- podwójna konstrukcja ścianki z poliestru, odporna na ścieranie
- uchwyt na młotek

Indeks	Informacje dodatkowe	Opak.	j.m.	Cena / j.m.
S-76508	1180 x 330 mm	1/20	szt.	125,43 zł

Skrzynka narzędziowa



- ergonomiczna rączka
- 2 organizery
- wyciągana półka
- aluminiowe zaczepy
- możliwość zamknięcia na kłódkę
- wytrzymała obudowa

Indeks	Informacje dodatkowe	Opak.	j.m.	Cena / j.m.
S-76618	18" (458 x 257 x 277 mm)	1	szt.	41,59 zł

Skrzynka narzędziowa



- aluminiowa rączka
- 3 wyciągane organizery
- wyciągana półka
- aluminiowe zaczepy
- możliwość zamknięcia na kłódkę
- wytrzymała obudowa

Indeks	Informacje dodatkowe	Opak.	j.m.	Cena / j.m.
S-76622	22" (550 x 267 x 277 mm)	1	szt.	86,91 zł
S-76625	25" (598 x 286 x 327 mm)	1	szt.	105,51 zł

Przedłużacz bębnowy specjalistyczny HEAVY LINE

NOWOŚĆ



• Dedykowany na budowy i do przemysłu

Indeks	Informacje dodatkowe	Opak.	j.m.	Cena / j.m.
S-75700	30m, IP-44 4x2p+Z, 16A, 3680W, 3x2,5mm H05RR-F-CZARNY	1	szt.	474,68 zł
S-75702	40m, IP-44 4x2p+Z, 16A, 3680W, 3x2,5mm H05RR-F-CZARNY	1	szt.	537,14 zł
S-75704	50m, IP-44 4x2p+Z, 16A, 3680W, 3x2,5mm H05RR-F-CZARNY	1	szt.	624,59 zł

14. CHEMIA TECHNICZNA

Spray MULTI 5w1



- Posiada bardzo dobre właściwości nabydyszczające
- Środek stykowy dzięki czemu zapewnia dobre właściwości ochronne
- Nie zawiera żywicy, kwasów i silikonu
- Dobra wzajemna tolerancja na gumę, lakiery i tworzywa sztuczne

Indeks	Informacje dodatkowe	Opak.	j.m.	Cena / j.m.
S-64577	400 ml	1/12	szt.	16,81 zł

Odrzewiacz MoS2



- Posiada optymalne właściwości penetracyjne
- Doskonale przenika do źródeł rdzy
- Zawiera połączenie molibdenowe MoS2
- Zmniejsza tarcie
- Zapewnia optymalną ochronę przed korozją, dzięki zawartości dodatków uszlachetniających
- Nie zawiera żywicy, silikonu i kwasów
- Posiada dodatkowe działanie smarujące

Indeks	Informacje dodatkowe	Opak.	j.m.	Cena / j.m.
S-64573	400 ml	1/12	szt.	14,86 zł

Smar miedziowy



- Odporność termiczna 1100°C
- Odporny na działanie wody, zasad i kwasów, dobrze uszczelniający w środowisku korozyjnym
- Zapobiega tworzeniu się nagaru olejowego w wysokich temperaturach
- Zapewnia równomierne wartości tarcia, chroni przed zapieczeniem i zatarciem
- Trwale przyczepny w ekstremalnych zakresach temperatur
- Zawiera pigmenty miedziane, zapobiegające przywieraniu
- Zapobiega rdzewieniu, tworzeniu się zgorzeli
- Redukuje odgłosy piszczenia, odporny na wysokie ciśnienie

Indeks	Informacje dodatkowe	Opak.	j.m.	Cena / j.m.
S-64581	400 ml	1/12	szt.	29,00 zł

Smar silikonowy



- Posiada optymalne właściwości ślizgowe i naoliwiające
- Zapobiega sklejaniu
- Redukuje ścieranie się elementów
- Usuwa odgłosy trzeszczenia i piszczenia
- Ekstremalnie dobra odporność termiczna w zakresie od -50°C do +250°C
- Bezbarwny
- Dobra wzajemna tolerancja z innymi powierzchniami
- Odporny na wilgoć
- Chroni części gumowe przed mrozem

Indeks	Informacje dodatkowe	Opak.	j.m.	Cena / j.m.
S-64585	500 ml	1/12	szt.	15,57 zł

Zmywacz uniwersalny



- Posiada doskonale działanie czyszczące
- Nie pozostawia resztek
- Zabezpiecza przed ponownym rdzewieniem
- Szybko odparowuje

Indeks	Informacje dodatkowe	Opak.	j.m.	Cena / j.m.
S-64571	500 ml	1/6	szt.	12,00 zł

15. NARZĘDZIA MECHANICZNE

Klucz płasko-oczkowy, polerowany



Indeks	Informacje dodatkowe	Opak.	j.m.	Cena / j.m.
S-76706	6 mm	1/25/200	szt.	2,91 zł
S-76707	7 mm	1/25/200	szt.	3,01 zł
S-76708	8 mm	1/25/200	szt.	3,44 zł
S-76709	9 mm	1/25/200	szt.	3,49 zł
S-76710	10 mm	1/25/200	szt.	3,97 zł
S-76711	11 mm	1/25/200	szt.	4,00 zł
S-76712	12 mm	1/25/200	szt.	4,49 zł
S-76713	13 mm	1/25/200	szt.	4,90 zł
S-76714	14 mm	1/25/200	szt.	5,29 zł
S-76715	15 mm	1/25/200	szt.	6,12 zł
S-76716	16 mm	1/10/150	szt.	6,63 zł
S-76717	17 mm	1/10/150	szt.	7,55 zł
S-76718	18 mm	1/10/120	szt.	8,21 zł
S-76719	19 mm	1/10/120	szt.	8,87 zł
S-76720	20 mm	1/10/90	szt.	10,42 zł
S-76721	21 mm	1/10/90	szt.	10,66 zł
S-76722	22 mm	1/10/90	szt.	11,53 zł
S-76723	23 mm	1/10/80	szt.	13,65 zł
S-76724	24 mm	1/10/80	szt.	14,70 zł
S-76727	27 mm	1/10/60	szt.	20,35 zł
S-76730	30 mm	1/10/40	szt.	28,61 zł
S-76732	32 mm	1/10/40	szt.	30,73 zł
S-76733	33 mm	1/5/30	szt.	36,69 zł
S-76734	34 mm	1/5/30	szt.	37,21 zł
S-76735	35 mm	1/5/30	szt.	37,74 zł
S-76736	36 mm	1/5/20	szt.	48,04 zł
S-76738	38 mm	1/5/20	szt.	48,57 zł
S-76741	41 mm	1/5/20	szt.	66,68 zł
S-76746	46 mm	1/4/16	szt.	94,10 zł
S-76750	50 mm	1/3/12	szt.	114,45 zł

Klucz płasko-płaski, polerowany



- wykonany ze stali chromowo-wanadowej
- powłoka antykorozyjna
- polerowane

Indeks	Informacje dodatkowe	Opak.	j.m.	Cena / j.m.
S-76810	10/11 mm	1/25/200	szt.	4,30 zł
S-76812	12/13 mm	1/25/200	szt.	4,83 zł
S-76814	14/15 mm	1/25/200	szt.	6,01 zł
S-76816	16/17 mm	1/10/150	szt.	6,87 zł
S-76818	18/19 mm	1/10/150	szt.	8,81 zł
S-76820	20/22 mm	1/10/90	szt.	11,16 zł
S-76821	21/23 mm	1/10/90	szt.	13,31 zł
S-76824	24/27 mm	1/10/60	szt.	16,09 zł
S-76830	30/32 mm	1/10/40	szt.	23,37 zł

Klucze płasko-oczkowe polerowane



- wykonane ze stali chromowo-wanadowej
- polerowane
- powłoka antykorozyjna
- S-76751: 6,8,10,13,15,17 mm

Indeks	Informacje dodatkowe	Opak.	j.m.	Cena / j.m.
S-76751	6 - 17 mm ; 6 el.	1/40	kpl.	29,91 zł
S-76752	6 - 22 mm ; 8 el.	1/20	kpl.	49,65 zł
S-76753	6 - 32 mm ; 12 el.	1/8	kpl.	140,19 zł
S-76754	6 - 22 mm ; 12 el.	1/20	kpl.	63,95 zł
S-76755	6 - 32 mm ; 25 el.	1/4	kpl.	269,20 zł

Klucze płaskie polerowane



- wykonane ze stali chromowo-wanadowej
- polerowane
- powłoka antykorozyjna
- S-76740: 6,7,8,9,10,11,12,13,14,15,16,17 mm

Indeks	Informacje dodatkowe	Opak.	j.m.	Cena / j.m.
S-76740	6 - 17 mm ; 6 el.	1/40	kpl.	31,43 zł
S-76742	6 - 22 mm ; 8 el.	1/24	kpl.	53,45 zł
S-76743	6 - 32 mm ; 12 el.	1/8	kpl.	137,12 zł

Klucze płasko-oczkowe wygięte



- wykonane ze stali chromowo-wanadowej
- polerowane
- powłoka antykorozyjna
- S-76772: 6,7,8,9,10,11,12,13,15,17,19,22 mm

Indeks	Informacje dodatkowe	Opak.	j.m.	Cena / j.m.
S-76772	6 - 22 mm ; 12 el.	1/16	kpl.	85,16 zł

Klucze oczkowe wygięte



- wykonane ze stali chromowo-wanadowej
- polerowane
- powłoka antykorozyjna
- S-76761: 6, 7, 8, 9, 10, 11, 12, 13, 14, 15, 16, 17 mm

Indeks	Informacje dodatkowe	Opak.	j.m.	Cena / j.m.
S-76761	6 - 17 mm ; 6 el.	1/24	kpl.	40,67 zł
S-76762	6 - 22 mm ; 8 el.	1/16	kpl.	73,00 zł
S-76763	6 - 32 mm ; 12 el.	1/6	kpl.	166,72 zł

Klucze płasko-oczkowe polerowane



- wykonane ze stali chromowo-wanadowej
- polerowane
- powłoka antykorozyjna
- klucze pakowane na plastikowym stojaku
- S-76783: 6, 8, 10, 13, 15, 17, 19, 22, 24, 27, 30, 32 mm

Indeks	Informacje dodatkowe	Opak.	j.m.	Cena / j.m.
S-76783	6 - 32 mm ; 12 el.	1/2/8	kpl.	134,72 zł
S-76784	6 - 22 mm ; 12 el.	1/4/16	kpl.	59,01 zł

Nasadka sześciokątna 1/2"



• wykonana ze stali Cr-V

Indeks	Informacje dodatkowe	Opak.	j.m.	Cena / j.m.
S-77508	8 mm ; 1/2"	1	szt.	3,79 zł
S-77509	9 mm ; 1/2"	1	szt.	3,79 zł
S-77510	10 mm ; 1/2"	1	szt.	3,79 zł
S-77511	11 mm ; 1/2"	1	szt.	3,79 zł
S-77512	12 mm ; 1/2"	1	szt.	3,79 zł
S-77513	13 mm ; 1/2"	1	szt.	3,79 zł
S-77514	14 mm ; 1/2"	1	szt.	3,79 zł
S-77515	15 mm ; 1/2"	1	szt.	3,79 zł
S-77516	16 mm ; 1/2"	1	szt.	3,79 zł
S-77517	17 mm ; 1/2"	1	szt.	4,15 zł
S-77518	18 mm ; 1/2"	1	szt.	4,69 zł
S-77519	19 mm ; 1/2"	1	szt.	4,69 zł
S-77520	20 mm ; 1/2"	1	szt.	5,17 zł
S-77521	21 mm ; 1/2"	1	szt.	5,17 zł
S-77522	22 mm ; 1/2"	1	szt.	5,62 zł
S-77523	23 mm ; 1/2"	1	szt.	6,34 zł
S-77524	24 mm ; 1/2"	1	szt.	6,34 zł
S-77527	27 mm ; 1/2"	1	szt.	9,12 zł
S-77530	30 mm ; 1/2"	1	szt.	10,72 zł
S-77532	32 mm ; 1/2"	1	szt.	11,46 zł
S-77536	36 mm ; 1/2"	1	szt.	25,88 zł

Nasadka sześciokątna 1/2" długa



• wykonana ze stali Cr-V

Indeks	Informacje dodatkowe	Opak.	j.m.	Cena / j.m.
S-77608	8 mm ; 1/2" ; długa	1	szt.	8,34 zł
S-77609	9 mm ; 1/2" ; długa	1	szt.	8,34 zł
S-77610	10 mm ; 1/2" ; długa	1	szt.	8,34 zł
S-77611	11 mm ; 1/2" ; długa	1	szt.	8,34 zł
S-77612	12 mm ; 1/2" ; długa	1	szt.	8,34 zł
S-77613	13 mm ; 1/2" ; długa	1	szt.	8,34 zł
S-77614	14 mm ; 1/2" ; długa	1	szt.	8,34 zł
S-77615	15 mm ; 1/2" ; długa	1	szt.	8,34 zł
S-77616	16 mm ; 1/2" ; długa	1	szt.	8,26 zł
S-77617	17 mm ; 1/2" ; długa	1	szt.	8,34 zł
S-77618	18 mm ; 1/2" ; długa	1	szt.	8,82 zł
S-77619	19 mm ; 1/2" ; długa	1	szt.	8,82 zł
S-77620	20 mm ; 1/2" ; długa	1	szt.	9,34 zł
S-77621	21 mm ; 1/2" ; długa	1	szt.	9,34 zł
S-77622	22 mm ; 1/2" ; długa	1	szt.	11,00 zł
S-77624	24 mm ; 1/2" ; długa	1	szt.	11,64 zł
S-77626	27 mm ; 1/2" ; długa	1	szt.	16,13 zł
S-77630	30 mm ; 1/2" ; długa	1	szt.	19,05 zł
S-77632	32 mm ; 1/2" ; długa	1	szt.	20,97 zł

Nasadka sześciokątna 3/4"



• wykonana ze stali Cr-V

Indeks	Informacje dodatkowe	Opak.	j.m.	Cena / j.m.
S-77719	19 mm ; 3/4"	1/50/100	szt.	26,52 zł
S-77721	21 mm ; 3/4"	1/50/100	szt.	26,52 zł
S-77722	22 mm ; 3/4"	1/50/100	szt.	26,52 zł
S-77724	24 mm ; 3/4"	1/50/100	szt.	26,52 zł
S-77727	27 mm ; 3/4"	1/50/100	szt.	26,52 zł
S-77730	30 mm ; 3/4"	1/25/50	szt.	29,08 zł
S-77732	32 mm ; 3/4"	1/25/50	szt.	30,25 zł
S-77736	36 mm ; 3/4"	1/20/40	szt.	36,56 zł
S-77738	38 mm ; 3/4"	1/20/40	szt.	39,78 zł
S-77741	41 mm ; 3/4"	1/20/40	szt.	46,96 zł
S-77746	16 mm ; 3/4"	1/15/30	szt.	50,76 zł
S-77750	50 mm ; 3/4"	1/15/30	szt.	52,50 zł

Nasadka do świec



• wykonana ze stali Cr-V

Indeks	Informacje dodatkowe	Opak.	j.m.	Cena / j.m.
S-77816	16 mm ; 1/2"	1/50/100	szt.	9,11 zł
S-77821	21 mm ; 1/2"	1/50/100	szt.	11,52 zł

Nasadka udarowa



• wykonana ze stali Cr-Mo

Indeks	Informacje dodatkowe	Opak.	j.m.	Cena / j.m.
S-77917	16 mm	1/30/60	szt.	29,56 zł
S-77919	19 mm	1/30/60	szt.	29,56 zł
S-77921	21 mm	1/30/60	szt.	30,39 zł

Przegub uniwersalny



• wykonany ze stali Cr-V

Indeks	Informacje dodatkowe	Opak.	j.m.	Cena / j.m.
S-77712	1/2"	1/100	szt.	15,18 zł
S-77714	1/4"	1/125/250	szt.	8,49 zł
S-77716	3/4"	1/20/40	szt.	85,92 zł

Adapter



• wykonany ze stali Cr-V

Indeks	Informacje dodatkowe	Opak.	j.m.	Cena / j.m.
S-77124	1/2" - 3/4"	1/30/60	szt.	14,86 zł
S-77128	1/2" - 3/8"	1/125/250	szt.	6,83 zł
S-77342	3/4" - 1/2"	1/50/100	szt.	23,61 zł
S-77382	3/8" - 1/2"	1/125/250	szt.	6,90 zł

Przedłużka elastyczna



• wykonany ze stali Cr-V

Indeks	Informacje dodatkowe	Opak.	j.m.	Cena / j.m.
S-77912	1/2" ; 200 mm	1/25/50	szt.	56,63 zł
S-77914	1/4" ; 150 mm	1	szt.	10,15 zł

Rękojeść fajkowa



• wykonany ze stali Cr-V

Indeks	Informacje dodatkowe	Opak.	j.m.	Cena / j.m.
S-77230	1/2" ; 300 mm	1/30	szt.	31,19 zł
S-77440	3/4" ; 450 mm	1/5/10	szt.	91,84 zł

Przedłużka



• wykonany ze stali Cr-V

Indeks	Informacje dodatkowe	Opak.	j.m.	Cena / j.m.
S-77207	1/2" ; 75 mm	1/10/40	szt.	11,30 zł
S-77212	1/2" ; 125 mm	1/50/100	szt.	14,00 zł
S-77220	1/2" ; 200 mm	1/12/48	szt.	21,95 zł
S-77224	1/2" ; 250 mm	1/25/50	szt.	25,16 zł
S-77407	1/4" ; 75 mm	1/150/300	szt.	5,83 zł
S-77415	1/4" ; 150 mm	1/100/200	szt.	7,37 zł
S-77420	3/4" ; 200 mm	1/10/20	szt.	46,71 zł
S-77439	3/4" ; 400 mm	1/5/10	szt.	81,95 zł

Rękojeść przesuwna



• wykonany ze stali Cr-V

Indeks	Informacje dodatkowe	Opak.	j.m.	Cena / j.m.
S-77225	1/2" ; 250 mm	1/25/50	szt.	24,67 zł
S-77412	1/4" ; 115 mm	1/100/200	szt.	6,76 zł
S-77446	3/4" ; 460 mm	1/5/10	szt.	81,02 zł
S-77817	3/8" ; 165 mm	1/50/100	szt.	14,06 zł

Rękojeść uchylna



• wykonany ze stali Cr-V

Indeks	Informacje dodatkowe	Opak.	j.m.	Cena / j.m.
S-77238	1/2" ; 375 mm	1/10/20	szt.	51,49 zł

Wkrętak do nasadek 1/4"



• wykonany ze stali Cr-V

Indeks	Informacje dodatkowe	Opak.	j.m.	Cena / j.m.
S-77814	1/4"; 150 mm	1/50/100	szt.	9,12 zł

Grzechotka z rękojeścią stalową



• wykonany ze stali Cr-V
• 43-T przekładnia

Indeks	Informacje dodatkowe	Opak.	j.m.	Cena / j.m.
S-77414	1/4"; 145 mm	1/50	szt.	24,18 zł
S-77820	3/8"; 200 mm	1/36	szt.	28,55 zł
S-77229	1/2"; 250 mm	1/24	szt.	40,11 zł
S-77435	3/4"; 500 mm	1/3/6	szt.	236,31 zł

Rękojeść z grzechotką



• wykonana ze stali CR-V
• uchwyt dwukomponentowy
• 45-T przekładnia

Indeks	Informacje dodatkowe	Opak.	j.m.	Cena / j.m.
S-77734	1/4"; 145 mm	1/25/100	szt.	44,30 zł
S-77702	1/2"; 250 mm	1/5/20	szt.	60,53 zł

Zestaw nasadek 1/4"



• wykonane ze stali Cr-V

Indeks	Informacje dodatkowe	Opak.	j.m.	Cena / j.m.
S-77008	1/4"; 4 - 13 mm; 11 el	1/12	szt.	40,79 zł

Zestaw nasadek 3/8"



• wykonane ze stali Cr-V

Indeks	Informacje dodatkowe	Opak.	j.m.	Cena / j.m.
S-77009	3/8"; 9 - 19 mm; 10 el.	1/6/60	szt.	52,28 zł

Zestaw nasadek 1/2"



• wykonane ze stali Cr-V

Indeks	Informacje dodatkowe	Opak.	j.m.	Cena / j.m.
S-77010	1/2"; 10 - 24 mm; 10 el.	1/4/32	szt.	69,84 zł

Zestaw nasadek 1/2"



• wykonane ze stali Cr-V

Indeks	Informacje dodatkowe	Opak.	j.m.	Cena / j.m.
S-77012	1/2"; 10 - 19 mm; długość; 6 el.	1/8/32	szt.	67,16 zł

Zestaw nasadek TORX 3/8"



• wykonane ze stali Cr-V

Indeks	Informacje dodatkowe	Opak.	j.m.	Cena / j.m.
S-77138	3/8"; E6 - E16; TORX wewn.; 8 el.	1/6	szt.	49,36 zł

Zestaw nasadek TORX 1/2"



• wykonane ze stali Cr-V

Indeks	Informacje dodatkowe	Opak.	j.m.	Cena / j.m.
S-77112	1/2"; E10 - E24; TORX wewn.; 9 el.	1/4/32	szt.	72,43 zł

Zestaw nasadek TORX 1/2" + 1/4" + 3/8"



• nasadki Torx wewnętrzne
• wykonane ze stali Cr-V
• nasadki 1/2": E14; E18; E20
• nasadki 1/4": E4; E5; E6
• nasadki 3/8": E7; E8; E10; E11; E12

Indeks	Informacje dodatkowe	Opak.	j.m.	Cena / j.m.
S-77211	1/4" + 3/8" + 1/2"; TORX wewn.; 11 el.	1/20	szt.	57,13 zł

Zestaw nasadek TORX 1/2"



• wykonane ze stali Cr-V
• nasadki 1/2": T20; T25; T27; T30; T40; T45; T50; T55; T60

Indeks	Informacje dodatkowe	Opak.	j.m.	Cena / j.m.
S-77312	1/2"; 9 el.	1/20	szt.	88,19 zł

Zestaw nasadek TORX



• wykonane ze stali Cr-V
• nasadki 1/2": T40; T45; T50; T55; T60
• nasadki 1/4": T8; T10; T15
• nasadki 3/8": T20; T25; T27; T30

Indeks	Informacje dodatkowe	Opak.	j.m.	Cena / j.m.
S-77410	1/2" + 1/4" + 3/8"; 12 el.	1/20	szt.	100,89 zł

Zestaw nasadek HEX 1/2"



• wykonane ze stali Cr-V
• nasadki 1/2": 3, 4, 5, 6, 7, 8, 10, 12, 14, 17 mm

Indeks	Informacje dodatkowe	Opak.	j.m.	Cena / j.m.
S-77314	1/2"; 10 el.	1/20	szt.	93,80 zł

Zestaw nasadek 27 el.



• wykonane ze stali Cr-V
• nasadki 1/4": 4; 4.5; 5; 5.5; 6-13 mm
• grzechotka 1/4"
• bity płaskie: 4; 5; 7 mm
• bity Phillips Ph1; Ph2
• bity Hex 3; 4; 5; 6 mm
• bity Torx T10; T15; T20; T25; T30

Indeks	Informacje dodatkowe	Opak.	j.m.	Cena / j.m.
S-77627	1/4"; 27 el.	1/5/10	kpl.	109,80 zł

Zestaw nasadek 30 el.



• wykonane ze stali Cr-V
• nasadki 1/4": 4; 4.5; 5; 5.5; 6-13 mm
• grzechotka 1/4"
• przegub uniwersalny 1/4"
• przedłużka 1/4" 50 mm
• przedłużka 1/4" 100 mm
• rękojeść przesuwana 1/4"
• wkrętak do nasadek 1/4" 150 mm
• bity płaskie: 4; 5; 7 mm
• bity Phillips Ph1; Ph2; Ph3
• bity Hex 3; 4; 5; 6; 8 mm

Indeks	Informacje dodatkowe	Opak.	j.m.	Cena / j.m.
S-77433	1/4"; 30 el.	1/10	kpl.	145,14 zł

Zestaw nasadek 3/8"



• wykonane ze stali Cr-V
• grzechotka 3/8"
• przedłużka 3/8" 75 mm
• przedłużka 3/8" 150 mm
• rękojeść przesuwana 3/8" 165 mm
• przegub uniwersalny 3/8"
• nasadki do świece 3/8": 16; 21 mm
• nasadki 3/8": 6; 7; 8; 9; 10; 11; 12; 13; 14; 15; 16; 17; 18; 19; 22 mm

Indeks	Informacje dodatkowe	Opak.	j.m.	Cena / j.m.
S-77822	3/8"; 22 el.	1/10	kpl.	197,03 zł

Zestaw nasadek 1/2"



• wykonane ze stali Cr-V
• grzechotka 1/2"
• przedłużka 1/2" 125 mm
• nasadki 1/2": 8; 9; 10; 11; 12; 13; 14; 15; 17; 19; 22 mm

Indeks	Informacje dodatkowe	Opak.	j.m.	Cena / j.m.
S-77213	1/2"; 13 el.	1/10	szt.	159,48 zł

Zestaw nasadek 1/2"



- wykonane ze stali Cr-V
- grzechotka 1/2"
- przedłużka 1/2" 75 mm
- przedłużka 1/2" 125 mm
- rękojeść przesuwna 1/2" 125 mm
- przegub uniwersalny 1/2"
- nasadki 1/2": 10; 11; 12; 13; 14; 15; 16; 17; 18; 19; 21; 22; 24; 27; 30; 32 mm

Indeks	Informacje dodatkowe	Opak.	j.m.	Cena / j.m.
S-77217	1/2"; 21 el.	1/6	kpl.	196,49 zł

Zestaw nasadek 1/2"



- wykonane ze stali Cr-V
- grzechotka 1/2"
- nasadki 1/2": 8; 9; 10; 11; 12; 13; 14; 15; 16; 17; 19; 21; 22; 23; 24; 27; 30; 32 mm

Indeks	Informacje dodatkowe	Opak.	j.m.	Cena / j.m.
S-77219	1/2"; 19 el.	1/4/8	kpl.	171,94 zł

Zestaw nasadek 1/2"



- wykonane ze stali Cr-V
- grzechotka 1/2"
- przedłużka 1/2" 125 mm
- przedłużka 1/2" 250 mm
- rękojeść przesuwna 1/2" 250 mm
- przegub uniwersalny 1/2"
- nasadka do świece 1/2" 21 mm
- nasadki 1/2": 10; 11; 12; 13; 14; 15; 16; 17; 18; 19; 20; 21; 22; 23; 24; 27; 30; 32 mm

Indeks	Informacje dodatkowe	Opak.	j.m.	Cena / j.m.
S-77222	1/2"; 24 el.	1/5	kpl.	230,11 zł

Zestaw nasadek 1/2" + 1/4"



- wykonane ze stali Cr-V
- grzechotka 1/2"
- przedłużka 1/2" 125 mm
- przedłużka 1/2" 250 mm
- rękojeść przesuwna 1/2" 250 mm
- przegub uniwersalny 1/2"
- nasadka do świece 1/2" 21 mm
- grzechotka 1/4"
- przedłużka 1/4" 75 mm
- przegub uniwersalny 1/4"
- wkrętak do nasadek 1/4"
- nasadki Torx 1/4": T10; T15; T20; T25; T27; T30; T40
- nasadki płaskie 1/4": 4; 5,5; 7 mm
- nasadki Phillips 1/4": Ph0; Ph1; Ph2; Ph3
- nasadki Hex 1/4": 3; 4; 5; 6 mm
- nasadki 1/4": 4; 4,5; 5; 5,5; 6; 7; 8; 9; 10; 11; 13 mm
- nasadki 1/2": 10; 11; 12; 13; 14; 15; 17; 19; 22; 24; 27; 30; 32 mm
- klucze Hex: 1,5; 2; 2,5 mm

Indeks	Informacje dodatkowe	Opak.	j.m.	Cena / j.m.
S-77256	1/2" + 1/4"; 55 el.	1/4	kpl.	330,75 zł

Zestaw nasadek 94 el.



- wykonane ze stali Cr-V
- nasadki 1/2": 10 - 24; 27; 30; 32 mm
- nasadki długie 1/2": 14; 15; 17; 19 mm
- nasadki do świece 1/2": 16; 21 mm
- przedłużka 1/2" 125 mm
- przedłużka 1/2" 250 mm + kwadrat przesuwny
- grzechotka 1/2"
- przegub uniwersalny 1/2"
- adapter 1/2"
- nasadki 1/4": 4; 4,5; 5; 5,5; 6 - 14 mm
- nasadki długie 1/4": 6 - 13 mm
- przedłużka 1/4" 50; 150 mm
- przedłużka elastyczna 1/4" 150 mm
- pokrętło z kwadratem 1/4"
- grzechotka 1/4"
- przegub uniwersalny 1/4"
- Wkrętak do nasadek 1/4" 150 mm
- adapter 1/4"
- klucze HEX 1,5; 2; 2,5 mm
- Nasadka bit: Ph1; Ph2; Pz1; Pz2, Pł 4; 5,5; 7 mm
- Torx T8; T10; T15; T20; T25; T30
- Hex 3; 4; 5; 6 mm
- bit 8x30mm (5/16") Ph3; Ph4; Pz3; Pz4; Pł 8; 10; 12 mm
- Torx T40; T45; T50; T55
- Hex 8; 10; 12; 14 mm
- mocna walizka
- aluminiowe zapięcia

Indeks	Informacje dodatkowe	Opak.	j.m.	Cena / j.m.
S-77294	1/2" + 1/4"; 94 el.	1/2	kpl.	384,91 zł

Zestaw nasadek 82 el.



- wykonane ze stali Cr-V
- nasadki 1/2": 13 - 19; 22; 24; 27; 30; 32 mm
- grzechotka 1/2"
- przegub uniwersalny 1/2"
- nasadki do świece 1/2": 16; 21 mm
- przedłużka 1/2" 250 mm
- przedłużka 1/2" 125 mm
- rękojeść przesuwna 1/2"
- adapter 1/2" / bit x 8 mm
- nasadki 1/4": 4; 4,5; 5; 5,5; 6 - 14 mm
- grzechotka 1/4"
- przegub uniwersalny 1/4"
- przedłużka 1/4" 50 mm
- przedłużka 1/4" 100 mm
- przedłużka elastyczna 1/4" 150 mm
- rękojeść przesuwna 1/4"
- wkrętak do nasadek 1/4" 150 mm
- adapter 1/4" / bit x 30 mm
- klucze płasko-oczkowe: 8; 10 - 14; 17; 19; 22 mm
- nasadka bit: Ph1; Ph2; Pz1; Pz2; Pł 4; 5,5; 7 mm
- Hex: 3 - 6 mm
- Torx: T8; T10; T15; T20; T25; T30
- bit 8x30 mm (5/16") Ph3; Ph4; Pz3; Pz4
- Pł: 8; 10; 12; Torx T40; T45; T50; T55
- Hex 8; 10; 12; 14 mm
- mocna walizka
- aluminiowe zapięcia

Indeks	Informacje dodatkowe	Opak.	j.m.	Cena / j.m.
S-77282	1/2" + 1/4"; 82 el.	1/2	kpl.	441,77 zł



Wiertarko-wkrętarka akumulatorowa 12V

NOWOŚĆ



- kompaktowa i lekka konstrukcja z akumulatorem litowo-jonowym
- dwubiegowy, mechaniczny przełącznik: wysokie-niskie obroty
- 21 stopniowe regulowane sprzęgło dla precyzyjnego ustawienia momentu obrotowego
- wygodny w obsłudze wyłącznik oraz przełącznik zmiany kierunku obrotów
- wbudowana lampka led do oświetlania miejsca pracy
- precyzyjny wyłącznik umożliwia płynne dostosowanie obrotów pracy
- wyposażenie standardowe: ładowarka, 1x akumulator Li-Ion 12V 2.0Ah

Indeks	Informacje dodatkowe	Opak.	j.m.	Cena / j.m.
S-97108	Li-Ion 12V; 1x 2Ah; Obroty I-Bieg 0-450obr/min II-Bieg 0-1600obr/min; 25Nm; Uchwyt 10mm	1	szt.	185,00 zł

Wiertarko-wkrętarka akumulatorowa 12V



- kompaktowa i lekka konstrukcja z akumulatorem litowo-jonowym
- dwubiegowy, mechaniczny przełącznik: wysokie-niskie obroty
- 18 stopniowe regulowane sprzęgło dla precyzyjnego ustawienia momentu obrotowego
- wygodny w obsłudze wyłącznik oraz przełącznik zmiany kierunku obrotów
- wbudowana lampka led do oświetlania miejsca pracy
- precyzyjny wyłącznik umożliwia płynne dostosowanie obrotów pracy
- wyposażenie standardowe: ładowarka, 2x akumulator Li-Ion 12V 2.0Ah, bit Ph2x50mm

Indeks	Informacje dodatkowe	Opak.	j.m.	Cena / j.m.
S-97110	Li-Ion 12V; 2x 2.0Ah; Obroty I-Bieg 0-400obr/min II-Bieg 0-1400obr/min; 30Nm; Uchwyt 10mm	1/5	szt.	346,94 zł

Wiertarko-wkrętarka akumulatorowa 12V z udarem



- kompaktowa i lekka konstrukcja z akumulatorem litowo-jonowym
- dwubiegowy, mechaniczny przełącznik: wysokie-niskie obroty
- 18 stopniowe regulowane sprzęgło dla precyzyjnego ustawienia momentu obrotowego
- wygodny w obsłudze wyłącznik oraz przełącznik zmiany kierunku obrotów
- wbudowana lampka led do oświetlania miejsca pracy
- precyzyjny wyłącznik umożliwia płynne dostosowanie obrotów pracy
- wyposażenie standardowe: ładowarka, 2x akumulator Li-Ion 12V 2.0Ah, bit Ph2x50mm

Indeks	Informacje dodatkowe	Opak.	j.m.	Cena / j.m.
S-97111	Li-Ion 12V; 2x 2.0Ah; Obroty I-Bieg 0-400obr/min II-Bieg 0-1400obr/min; 30Nm; Udar 0-5250/0-18000ud/min; Uchwyt 10mm	1/5	szt.	380,51 zł

Wiertarko-wkrętarka akumulatorowa 18V



- kompaktowa i lekka konstrukcja z akumulatorem litowo-jonowym
- dwubiegowy, mechaniczny przełącznik: wysokie-niskie obroty
- 16 stopniowe regulowane sprzęgło dla precyzyjnego ustawienia momentu obrotowego
- wygodny w obsłudze wyłącznik oraz przełącznik zmiany kierunku obrotów
- wbudowana lampka led do oświetlania miejsca pracy
- precyzyjny wyłącznik umożliwia płynne dostosowanie obrotów pracy
- wyposażenie standardowe: ładowarka, 2x akumulator Li-Ion 18V 2.0Ah, uchwyt na pasek, bit Ph2x50mm

Indeks	Informacje dodatkowe	Opak.	j.m.	Cena / j.m.
S-97115	Li-Ion 18V; 2x 2.0Ah; Obroty I-Bieg 0-400obr/min II-Bieg 0-1550obr/min; 52Nm; Uchwyt 10mm	1/5	szt.	519,37 zł

Wiertarko-wkrętarka akumulatorowa 18V z udarem

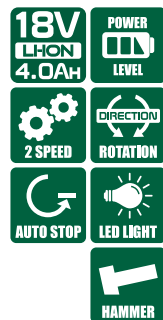

- kompaktowa i lekka konstrukcja z akumulatorem litowo-jonowym
- dwubiegowy, mechaniczny przełącznik: wysokie-niskie obroty
- 16 stopniowe regulowane sprzęgło dla precyzyjnego ustawienia momentu obrotowego
- wygodny w obsłudze wyłącznik oraz przełącznik zmiany kierunku obrotów
- wbudowana lampka led do oświetlania miejsca pracy
- precyzyjny wyłącznik umożliwia płynne dostosowanie obrotów pracy
- wyposażenie standardowe: ładowarka, 2x akumulator Li-Ion 18V 4.0Ah, uchwyt na pasek, bit Ph2x50mm

Indeks	Informacje dodatkowe	Opak.	j.m.	Cena / j.m.
S-97120	Li-Ion 18V; 2x 4.0Ah; Obroty I-Bieg 0-400obr/min II-Bieg 0-1550obr/min; 52Nm; Udar 0-5250/0-18000ud/min; Uchwyt 13mm	1/5	szt.	726,28 zł

Światło robocze 18V



- regulowany, solidny metalowy uchwyt
- 3 tryby świecenia: mocne światło, słabe światło, światło pulsacyjne
- zdejmowany filtr czerwony
- ładowanie telefonów komórkowych i innych urządzeń elektronicznych oraz doładowywanie baterii poprzez złącze USB 5V IN/OUT
- wyposażenie standardowe: filtr czerwony, kabel USB-MICRO-USB

Indeks	Informacje dodatkowe	Opak.	j.m.	Cena / j.m.
S-97125-B	Moc 5W; Barwa 5000K	1/10	szt.	147,85 zł

Akumulator Li-Ion 12V



12V
LHON
2.0Ah

- akumulator litowo-jonowy gwarantujący maksymalną żywotność, minimalne samorozładowanie i brak niepożądanego efektu pamięci
- kompaktowy
- przeznaczony do : S-97110, S-97111

Indeks	Informacje dodatkowe	Opak.	j.m.	Cena / j.m.
S-97130	Li-Ion 12V ; 2.0Ah	1	szt.	83,60 zł

Akumulator Li-Ion 18V



18V
LHON
2.0Ah

- akumulator litowo-jonowy gwarantujący maksymalną żywotność, minimalne samorozładowanie i brak niepożądanego efektu pamięci
- kompaktowy
- kompatybilność z różnymi urządzeniami
- przeznaczony do : S-97115, S-97120, S-97125, S-97160, S-97165

Indeks	Informacje dodatkowe	Opak.	j.m.	Cena / j.m.
S-97135	Li-Ion 18V ; 2.0Ah	1	szt.	104,50 zł

Akumulator Li-Ion 18V



18V
LHON
4.0Ah

- akumulator litowo-jonowy gwarantujący maksymalną żywotność, minimalne samorozładowanie i brak niepożądanego efektu pamięci
- kompaktowy
- przeznaczony do : S-97115, S-97120, S-97125, S-97160, S-97165

Indeks	Informacje dodatkowe	Opak.	j.m.	Cena / j.m.
S-97140	Li-Ion 18V ; 4.0Ah	1	szt.	209,00 zł

Akumulator Li-Ion 12V

NOWOŚĆ



12V
LHON
2.0Ah

- akumulator litowo-jonowy gwarantujący maksymalną żywotność, minimalne samorozładowanie i brak niepożądanego efektu pamięci
- kompaktowy
- Przeznaczony do : S-97108

Indeks	Informacje dodatkowe	Opak.	j.m.	Cena / j.m.
S-97129	Li-Ion 12V ; 2Ah	1	szt.	57,06 zł

Ładowarka 12V 1,5A

NOWOŚĆ



12V
1,5A

- ładowarka umożliwiająca szybkie ładowanie akumulatorów Li-Ion
- dzięki systemowi monitorowania parametrów ładowania pomaga wydłużyć żywotność akumulatorów
- przeznaczona do modelu akumulatora: S-97129

Indeks	Informacje dodatkowe	Opak.	j.m.	Cena / j.m.
S-97124	Napięcie 12V ; Prąd ładowania 1,5A ; Moc 33W	1	szt.	36,60 zł

Ładowarka 12V 1,5A

NOWOŚĆ



12V
1,5A

- ładowarka umożliwiająca szybkie ładowanie akumulatorów Li-Ion
- dzięki systemowi monitorowania parametrów ładowania pomaga wydłużyć żywotność akumulatorów
- przeznaczona do modelu akumulatora: S-97130

Indeks	Informacje dodatkowe	Opak.	j.m.	Cena / j.m.
S-97126	Napięcie 12V ; Prąd ładowania 1,5A ; Moc 20W	1	szt.	88,83 zł

Ładowarka 18V 2,7A

NOWOŚĆ



18V
2,7A

- ładowarka umożliwiająca szybkie ładowanie akumulatorów Li-Ion
- dzięki systemowi monitorowania parametrów ładowania pomaga wydłużyć żywotność akumulatorów
- przeznaczona do modelu akumulatora: S-97135, S-97140

Indeks	Informacje dodatkowe	Opak.	j.m.	Cena / j.m.
S-97127	Napięcie 18V ; Prąd ładowania 2,7A ; Moc 65W	1	szt.	114,95 zł

Wiertarka udarowa 550W



550 W
HAMMER
DIRECTION
ROTATION

- wysokiej jakości uchwyt wiertarski zapewnia bardzo dobre mocowanie osprzętu
- wszystkie łożyska kulkowe dla zapewnienia wysokiej wytrzymałości
- regulowana rękojeść boczna
- wyposażenie standardowe: rękojeść boczna, kluczyk do uchwytu wiertarskiego, ogranicznik głębokości wiercenia

Indeks	Informacje dodatkowe	Opak.	j.m.	Cena / j.m.
S-97145	Moc 550W ; Obroty 0-2800obr/min ; Udar 25070ud/min ; Uchwyt kluczykowy 13mm	1/5	szt.	203,78 zł

Wkrętarka sieciowa 570W



570 W
DIRECTION
ROTATION
1/4" HEX

- ciche i zsynchronizowane sprzęgło sworzniowe dla zmniejszenia zużycia i cichej pracy
- wysuwany zacisk z klipsem do mocowania do pasa narzędziowego
- regulowana głębokość osadzenia bita
- wyposażenie standardowe: bit Ph2x25mm, uchwyt magnetyczny.

Indeks	Informacje dodatkowe	Opak.	j.m.	Cena / j.m.
S-97150	Moc 570W ; Obroty 0-6000obr/min ; Uchwyt HEX 1/4"	1/5	szt.	284,24 zł

Młotowiertarka 800W



800 W
HAMMER
DIRECTION
ROTATION

- 3 tryby pracy, wiercenie, wiercenie z uderem oraz podkuwanie
- uchwyt SDS-PLUS, regulowana rękojeść boczna, blokada wyłącznika
- zintegrowane sprzęgło pomaga zoptymalizować przeniesienie siły uderu
- wyposażenie standardowe: rękojeść boczna, uchwyt wiertarski fi13mm z kluczykiem, adapter do uchwytu SDS-PLUS, ogranicznik głębokości wiercenia, dłuto szpiczaste, dłuto płaskie, wiertła SDS-PLUS fi6,fi8,fi10mm

Indeks	Informacje dodatkowe	Opak.	j.m.	Cena / j.m.
S-97155	3-Tryby pracy ; Moc 800W ; Obroty 0-1200obr/min ; Udar 5300ud/min ; Energia ud. 2,8J ; Uchwyt SDS-PLUS	1/5	szt.	413,82 zł

Młot wyburzeniowy SDS MAX DH10J

NOWOŚĆ



PREMIUM

- Uchwyt SDS-MAX
- 12 Stopniowa regulacja położenia dłuta pozwala na precyzyjne dobranie pozycji dłuta do wykonywanej pracy.
- Wyłącznik z funkcją blokady w trybie „ON”
- Obudowa przekładni wykonana ze stopu magnezu zmniejsza ciężar i zapewnia lepsze odprowadzenie ciepła z wnętrza przekładni
- Anty-pyłowa osłona silnika chroni przed szkodliwym działaniem pyłu i pomaga wydłużyć żywotność urządzenia
- Dzięki niskiej wadze, niewielkim wymiarom i dużej energii udarowej urządzenie jest niezwykle wydajnym narzędziem pracy
- Akcesoria w zestawie: 1x Dłuto Szpic 350mm, 1x Dłuto Płaskie 25x350mm, Smar do uchwytu roboczego, Uchwyt dodatkowy, Osłona przed pyłem, 1x zestaw szczotek węglowych.

Indeks	Informacje dodatkowe	Opak.	j.m.	Cena / j.m.
S-97520	Rodzaj uchwytu SDS MAX ; Napięcie znamionowe 220-240V~ ; Częstotliwość znamionowa 50Hz ; Znamionowa moc wejściowa 1050 W ; Współczynnik udaru Max. 2100 BPM ; Energia udaru 10,0J ; Waga (bez akcesoriów) ok. 5,3 kg ; Klasa Ochronności II ; Długość przewodu zasilającego: 4M ; Poziom hałasu: 105dB	1	szt.	759,00 zł

Młot udarowo-obrotowy SDS MAX RH40

NOWOŚĆ

PREMIUM



- Uchwyt SDS-MAX
- 2 Tryby pracy plus funkcja zmiany położenia dłuta w 8 pozycjach
- Sprzęgło bezpieczeństwa chroni użytkownika i urządzenie w momencie nagłego zablokowania narzędzia.
- Duża energia uderu 10J zapewnia efektywną pracę w twardych materiałach
- Obudowa przekładni wykonana ze stopu magnezu zmniejsza ciężar i zapewnia lepsze odprowadzenie ciepła z wnętrza przekładni
- Wygodny uchwyt dodatkowy umiejscowiony blisko uchwytu narzędziowego pozwala na komfortową pracę i dostosowanie optymalnej pozycji roboczej.
- Akcesoria w zestawie: 1x wiertło SDS-MAX 16x320mm, 1x wiertło SDS-MAX 18x320mm, 1x Wiertło SDS-MAX 22x320mm, Dłuto Szpic SDS-MAX 350mm, Dłuto płaskie 25x350mm, Uchwyt dodatkowy, Ogranicznik głębokości wiercenia, Smar do smarowania uchwytu roboczego, Osłona przed pyłem

Indeks	Informacje dodatkowe	Opak.	j.m.	Cena / j.m.
S-97509	Rodzaj uchwytu SDS MAX ; Napięcie znamionowe 230 V-240 V ; Częstotliwość znamionowa 50 Hz ; Znamionowa moc wejściowa 1250 W ; Znamionowa prędkość bez obciążenia 410 r/min ; Współczynnik udaru 3100 BPM ; Energia udaru 10 J ; Max. średnica wiercenia: Beton 40 mm ; Waga (bez akcesoriów) ok. 6,6 kg ; Klasa Ochronności II ; Długość przewodu zasilającego: 4M ; Poziom Hałasu: 108db	1	szt.	752,00 zł

Młot udarowo-obrotowy SDS Plus RH36VS

NOWOŚĆ

PREMIUM



- Uchwyt SDS-Plus
- 3 Tryby pracy plus funkcja zmiany położenia dłuta w 8 pozycjach
- regulacja obrotów pozwala dopasować prędkość i moc urządzenia do wykonywanej pracy
- Obudowa przekładni wykonana ze stopu magnezu zmniejsza ciężar i zapewnia lepsze odprowadzenie ciepła z wnętrza przekładni
- Sprzęgło bezpieczeństwa chroni użytkownika i urządzenie w momencie nagłego zablokowania narzędzia.
- Silnik o mocy 1500W pozwala na wiercenie wiertłami o średnicy do 36mm, jak również otwornicami do betonu bez utraty wydajności wiercenia.
- Długi 4 metrowy przewód zasilający pozwana na pracę w obszarze do 64M2 bez konieczności zmiany źródła zasilania.
- Akcesoria w zestawie: 1x wiertło SDS-PLUS 8x150mm, 1x wiertło SDS-PLUS 10x150mm, 1x wiertło SDS-PLUS 12x150mm, Dłuto szpic SDS-PLUS 250mm, Dłuto Płaskie 14x250, uchwyt dodatkowy, Ogranicznik głębokości wiercenia, Smar do uchwytu roboczego, Osłona przed pyłem.

Indeks	Informacje dodatkowe	Opak.	j.m.	Cena / j.m.
S-97506	Rodzaj uchwytu: SDS Plus ; Napięcie znamionowe: 220-240V~ ; Częstotliwość znamionowa: 50Hz ; Znamionowa moc wejściowa: 1500 W ; Znamionowa prędkość bez obciążenia: 0-920 r/min ; Współczynnik uderzenia: 0-4100 BPM ; Energia udaru: 5,5 J ; Waga (bez akcesoriów) ok. 5,4 kg ; Klasa Ochronności II ; Długość przewodu zasilającego: 4M ; Poziom hałasu: 100,46db	1	szt.	555,00 zł

Mieszarka HM18SC

NOWOŚĆ



- 2-Biegi
- Elektroniczna płynna regulacja obrotów zorganizowana za pomocą wyłącznika pozwala dopasować prędkość urządzenia do wykonywanej pracy.
- Zabezpieczenie przed przypadkowym włączeniem.
- Akcesoria w zestawie: Mieszadło fi 140x590, 2x klucz płaski do montażu mieszadła

Indeks	Informacje dodatkowe	Opak.	j.m.	Cena / j.m.
S-97541	Napięcie znamionowe: 230V; Częstotliwość znamionowa: 50Hz; Moc: 1800W; Prędkość obrotowa: 1 Bieg 0-440/2 Bieg 0-780 Obr/min; Rodzaj Gwintu: M14; Klasa Ochronności: II; Długość przewodu zasilającego: 3M; Waga: 4,6 Kg	1	szt.	435,00 zł

Zakrętarka udarowa 18V

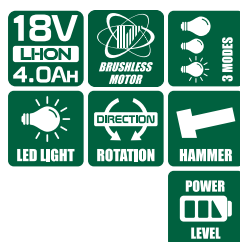

- zwarta i kompaktowa obudowa dzięki zastosowaniu silnika bezszczotkowego
- duża moc oraz dłuższa żywotność silnika bezszczotkowego
- 3 stopniowa funkcja regulacji prędkości oraz momentu obrotowego
- elektronika sterująca pracą silnika
- funkcja wykrywania braku obciążenia na lewych obrotach w celu oszczędzania energii
- wskaźnik Led informujący o poziomie naładowania baterii
- wyposażenie standardowe: ładowarka, 2x akumulator Li-Ion 18V 4.0Ah, bit Ph2x50mm, uchwyt na pasek

Indeks	Informacje dodatkowe	Opak.	j.m.	Cena / j.m.
S-97160	Li-Ion 18V; 2x 4.0Ah; Obroty 0-1300/0-1600/0-2100 obr/min; Udar 0-2000/0-2600/0-3200 ud/min; Moment obrotowy maks. 300Nm; Uchwyt HEX 1/4"	1/5	szt.	786,63 zł

Klucz udarowy 18V

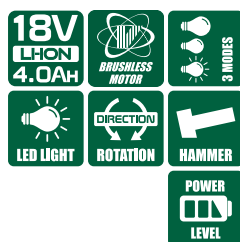

- zwarta i kompaktowa obudowa dzięki zastosowaniu silnika bezszczotkowego
- duża moc oraz dłuższa żywotność silnika bezszczotkowego
- 3 stopniowa funkcja regulacji prędkości oraz momentu obrotowego
- elektronika sterująca pracą silnika
- funkcja wykrywania braku obciążenia na lewych obrotach w celu oszczędzania energii
- wskaźnik Led informujący o poziomie naładowania baterii
- wyposażenie standardowe: ładowarka, 2x akumulator Li-Ion 18V 4.0Ah, uchwyt na pasek, nasadka udarowa 19mm

Indeks	Informacje dodatkowe	Opak.	j.m.	Cena / j.m.
S-97165	Li-Ion 18V; 2x 4.0Ah; Obroty 0-1300/0-1600/0-2100 obr/min; Udar 0-2000/0-2600/0-3200 ud/min; Moment obrotowy maks. 320Nm; Uchwyt Kwadrat 1/2"	1/5	szt.	796,54 zł

Szlifierka kątowa 125mm



- kompaktowa i lekka konstrukcja
- mocny i wytrzymały silnik
- blokada wrzeciona ułatwiająca wymianę tarczy
- ergonomiczna obudowa
- wyposażenie standardowe: osłona tarczy, rękojeść boczna, klucz do wymiany tarczy

Indeks	Informacje dodatkowe	Opak.	j.m.	Cena / j.m.
S-97100	Moc 840W; Obroty 10000 obr/min; Sr.Tarczy 125mm; Gwint M14	1/8	szt.	193,33 zł

Szlifierka kątowa 230mm

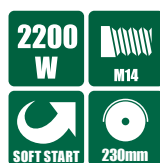

- kompaktowa i lekka konstrukcja
- mocny i wytrzymały silnik
- blokada wrzeciona ułatwiająca wymianę tarczy
- ergonomiczna obudowa
- wyposażenie standardowe: osłona tarczy, rękojeść boczna, klucz do wymiany tarczy

Indeks	Informacje dodatkowe	Opak.	j.m.	Cena / j.m.
S-97105	Moc 2200W; Obroty 6000 obr/min; Sr.Tarczy 230mm; Gwint M14	1/2	szt.	415,91 zł

Szlifierka kątowa AG125

NOWOŚĆ



- średnica tarczy 125mm
- system „Anti-Restart” zapobiega ponownemu uruchomieniu w przypadku zaniku napięcia
- system miękkiego startu „Soft Start” ogranicza prąd rozruchowy, ma na celu uniknięcie gwałtownego skoku prądu i szarpnięcia przy rozruchu
- akcesoria w zestawie: uchwyt dodatkowy, osłona zabezpieczająca, klucz do kołnierza zewnętrznego, kołnierz wewnętrzny, kołnierz zewnętrzny, 1x zestaw szczotek węglowych

Indeks	Informacje dodatkowe	Opak.	j.m.	Cena / j.m.
S-97098	Napięcie znamionowe: 230V; Częstotliwość znamionowa: 50Hz; Moc: 750W; Prędkość obrotowa: 11000 obr/min; Średnica Tarczy: 125mm; Rodzaj Gwintu: M14; Klasa Ochronności: II; Długość przewodu zasilającego: 2M; Waga: 2Kg	1	szt.	158,00 zł

Szlifierka kątowa AG230

NOWOŚĆ



- średnica tarczy 230mm
- system „Anti-Restart” Zapobiega ponownemu uruchomieniu w przypadku zaniku napięcia
- system Miękkiego startu „Soft Start” ogranicza prąd rozruchowy, ma na celu uniknięcie gwałtownego skoku prądu i szarpnięcia przy rozruchu.
- regulowana rękojeść w zakresie 270 stopi pozwala idealnie dostosować pozycję roboczą do wykonywanej pracy.
- akcesoria w zestawie: uchwyt dodatkowy, osłona zabezpieczająca, klucz do kołnierza zewnętrznego, kołnierz wewnętrzny, kołnierz zewnętrzny, 1x zestaw szczotek węglowych

Indeks	Informacje dodatkowe	Opak.	j.m.	Cena / j.m.
S-97106	Napięcie znamionowe: 230V; Częstotliwość znamionowa: 50Hz; Moc: 2400W; Prędkość obrotowa: 6000 obr/min; Średnica Tarczy: 230mm; Rodzaj Gwintu: M14; Klasa Ochronności: II; Długość przewodu zasilającego: 3M; Waga: 5,7Kg	1	szt.	344,00 zł

Szlifierka kątowa AG125Q

NOWOŚĆ



- średnica tarczy 125mm
- system „Anti-Restart” zapobiega ponownemu uruchomieniu w przypadku zaniku napięcia
- system miękkiego startu „Soft Start” ogranicza prąd rozruchowy, ma na celu uniknięcie gwałtownego skoku prądu i szarpnięcia przy rozruchu.
- szybkozaskłona osłona tarczy pozwala na beznarzędziową regulację i szybkie dostosowanie urządzenia do wykonywanej pracy
- specjalnej konstrukcji wloty wentylacyjne oraz zabezpieczenie wirnika i stojana przed pyłem pozwalają na pracę w mocno zapyłonych miejscach.
- akcesoria w zestawie: uchwyt dodatkowy, osłona zabezpieczająca, klucz do kołnierza zewnętrznego, kołnierz wewnętrzny, kołnierz zewnętrzny, 1x zestaw szczotek węglowych

Indeks	Informacje dodatkowe	Opak.	j.m.	Cena / j.m.
S-97200	Napięcie znamionowe: 230V; Częstotliwość znamionowa: 50Hz; Moc: 1100W; Prędkość obrotowa: 1100 obr/min; Średnica Tarczy: 125mm; Rodzaj Gwintu: M14; Klasa Ochronności: II; Długość przewodu zasilającego: 3M; Waga: 2,3 Kg	1	szt.	205,00 zł

Myjka wysokociśnieniowa HPC120A

NOWOŚĆ



- silnik szczotkowy z uzwojeniem miedzianym
- pompa aluminiowa ssąco - tłocząca
- System Total Stop
- System Quick connect
- Thermal Protection
- akcesoria w zestawie: Pistolet, Lanca Przedłużająca, Lanca Regulowana, Wąż wysokociśnieniowy PVC 5 m, Pianownica, Filtr Wody

Indeks	Informacje dodatkowe	Opak.	j.m.	Cena / j.m.
S-97901	Napięcie znamionowe: 220-230V; Częstotliwość znamionowa: 50Hz; Moc: 1500 W; Ciśnienie maksymalne: 120 Bar Max; Ciśnienie robocze: 80 Bar; Przepływ Maks: 432 l/h Max; 5 m wąż; Waga: 6,2Kg; Klasa Ochronności: II; Długość przewodu zasilającego: 5M	1	szt.	335,00 zł

Myjka wysokociśnieniowa HPC150A

NOWOŚĆ



- silnik szczotkowy z uzwojeniem miedzianym
- pompa aluminiowa ssąco - tłocząca
- System Total Stop
- System Quick connect
- Thermal Protection
- wbudowany zbiornik na detergent
- regulacja dozowania chemii
- akcesoria w zestawie: Pistolet, Lanca Regulowana, Lanca Turbo, Wąż Wysokociśnieniowy PU 6 m, Szczotka Uniwersalna, Pianownica, Filtr Wody

Indeks	Informacje dodatkowe	Opak.	j.m.	Cena / j.m.
S-97903	Napięcie znamionowe: 220-230V; Częstotliwość znamionowa: 50Hz; Moc: 2000 W; Ciśnienie maksymalne: 150 Bar Max; Ciśnienie robocze: 110 Bar; 468 l/h Max; 6 m wąż; Waga: 14,3 Kg; Klasa Ochronności: II; Długość przewodu zasilającego: 5M	1	szt.	589,50 zł

Myjka wysokociśnieniowa HPC170AI

NOWOŚĆ



PREMIUM



- silnik indukcyjny z uzwojeniem miedzianym
- pompa aluminiowa ssąco - tłocząca
- System Total Stop
- Thermal Protection
- wbudowany zbiornik na detergent
- bęben na wąż
- regulacja dozowania chemii
- akcesoria w zestawie: Pistolet z mosiężnym złączem, Lanca Turbo, Lanca Regulowana, Wąż wysokociśnieniowy w Oplocie Stalowym 8 m, Szczotka Uniwersalna, Adapter, Filtr wody

Indeks	Informacje dodatkowe	Opak.	j.m.	Cena / j.m.
S-97905	Napięcie znamionowe: 220-230V; Częstotliwość znamionowa: 50HZ; Moc: 2500 W; Ciśnienie maksymalne: 170 Bar Max; Ciśnienie robocze: 130 Bar; 468 l/h Max; 8 m wąż; Waga: 24,5 Kg; Klasa Ochronności: I; Długość przewodu zasilającego: 5M	1	szt.	1065,00 zł

Filtr wody 3/4" z szybkozłączką

NOWOŚĆ



- zapobiega przedostawaniu się cząstek stałych do urządzenia, pomaga przedłużyć żywotność myjki

Indeks	Informacje dodatkowe	Opak.	j.m.	Cena / j.m.
S-97930	Przeznaczony do modeli myjek: S-97901, S-97903, S-97905, S-98902	1	szt.	10,00 zł

Filtr wody 3/4"

NOWOŚĆ



- zapobiega przedostawaniu się cząstek stałych do urządzenia
- pomagają przedłużyć żywotność myjki
- dzięki dużej powierzchni filtrującej znacząco usprawnia przepływ wody

Indeks	Informacje dodatkowe	Opak.	j.m.	Cena / j.m.
S-97932	Przeznaczony do modelu myjki: S-97901, S-98902, S-97905, S-97903	1	szt.	20,00 zł

Wąż do zaciągania wody 5m

NOWOŚĆ



- łatwe zasysanie - szybkie pobieranie zmagazynowanej wody z beczki lub zbiornika wodnego

Indeks	Informacje dodatkowe	Opak.	j.m.	Cena / j.m.
S-97936	Przeznaczony do modelu myjki: S-97901, S-97903, S-97905, S-98902	1	szt.	50,00 zł

Zestaw: pistolet, lanca przedłużająca, lanca regulowana

NOWOŚĆ



- zestaw do myjek wysokociśnieniowych wyposażony w system szybkozłączek do łatwego podłączenia pistoletu, lancy i węża wysokociśnieniowego

Indeks	Informacje dodatkowe	Opak.	j.m.	Cena / j.m.
S-97948	Przeznaczony do modelu myjki: S-97901	1	szt.	50,90 zł

Pistolet do myjek wysokociśnieniowych

NOWOŚĆ



- pistolet wyposażony w blokadę spustu oraz w system szybkozłączek do łatwego podłączenia pistoletu i węża wysokociśnieniowego

Indeks	Informacje dodatkowe	Opak.	j.m.	Cena / j.m.
S-97950	Przeznaczony do modelu myjki: S-97903	1	szt.	67,80 zł

Pistolet do myjek wysokociśnieniowych

NOWOŚĆ



- wysokiej jakości pistolet wysokociśnieniowy z połączeniem gwintowym oraz blokadą spustu.

Indeks	Informacje dodatkowe	Opak.	j.m.	Cena / j.m.
S-97929	Przeznaczony do modelu myjki: S-97905	1	szt.	84,8 zł

Pianownica

NOWOŚĆ



- zwiększa skuteczność czyszczenia
- wykonana z wytrzymałego wzmocnionego nylonu PA66

Indeks	Informacje dodatkowe	Opak.	j.m.	Cena / j.m.
S-97920	Poj. 0,35 l; Przeznaczona do modelu myjki: S-97901, S-97903	1	szt.	15,00 zł

Lanca Turbo

NOWOŚĆ



- czyści do 40% szybciej niż standardowa dysza
- silny, obrotowy strumień skutecznie usuwa brud ze stałych, twardej powierzchni

Indeks	Informacje dodatkowe	Opak.	j.m.	Cena / j.m.
S-97938	Przeznaczona do modelu myjki: S-97901, S-97903	1	szt.	17,00 zł

Obrotowa Lanca Turbo

NOWOŚĆ



- idealna do czyszczenia miejsc trudno dostępnych dzięki końcówce regulowanej pod różnymi kątami. dobrze sprawdzi się przy myciu np. podwozi pojazdów, nadkoli samochodowych

Indeks	Informacje dodatkowe	Opak.	j.m.	Cena / j.m.
S-97944	Przeznaczona do modelu myjki: S-97901, S-97903 Po zastosowaniu adaptera S-98937 pasuje również do: S-97905, S-98902	1	szt.	93,20 zł

Lanca regulowana

NOWOŚĆ



- łatwa kontrola rodzaju strumienia poprzez obrót końcówki lancy
- przeznaczona do czyszczenia różnego rodzaju powierzchni

Indeks	Informacje dodatkowe	Opak.	j.m.	Cena / j.m.
S-97940	Przeznaczona do modelu myjki: S-97901, S-97903 Po zastosowaniu adaptera S-98937 pasuje również do: S-97905, S-98902	1	szt.	46,60 zł

Lanca Turbo

NOWOŚĆ



- czyści do 40% szybciej niż standardowa dysza
- silny, obrotowy strumień skutecznie usuwa brud ze stałych, twardej powierzchni

Indeks	Informacje dodatkowe	Opak.	j.m.	Cena / j.m.
S-97942	Przeznaczona do modelu myjki: S-97901, S-97903 Po zastosowaniu adaptera S-98937 pasuje również do: S-97905, S-98902	1	szt.	42,40 zł

Szczotka obrotowa

NOWOŚĆ



- zasilana ciśnieniem wody dla maksymalnych rezultatów przy minimalnym wysiłku
- idealna do dokładnego czyszczenia każdej powierzchni
- umożliwia wygodne czyszczenie trudno dostępnych miejsc

Indeks	Informacje dodatkowe	Opak.	j.m.	Cena / j.m.
S-97924	Przeznaczona do modeli myjek: S-97901, S-97903 Po zastosowaniu adaptera S-98937 pasuje również do: S-97905, S-98902	1	szt.	48,78 zł

Szczotka szeroka

NOWOŚĆ



- znakomita wydajność powierzchniowa sprawia że szczotka idealnie nadaje się do czyszczenia większych powierzchni
- delikatne włosie wykorzystane w szczotce zapewnia ochronę powierzchni przed zadrapaniem

Indeks	Informacje dodatkowe	Opak.	j.m.	Cena / j.m.
S-97926	Przeznaczona do modeli myjek: S-97901, S-97903 Po zastosowaniu adaptera S-98937 pasuje również do: S-97905, S-98902	1	szt.	46,00 zł

Szczotka rotacyjna Patio

NOWOŚĆ



- idealna do czyszczenia powierzchni płaskich, pionowych oraz poziomych
- wytrzymała, uniwersalna szczotka usuwa zabrudzenia oraz zanieczyszczenia
- wyposażona w zbiornik na detergent dla lepszych efektów czyszczenia oraz w wygodny uchwyt

Indeks	Informacje dodatkowe	Opak.	j.m.	Cena / j.m.
S-97928	Przeznaczona do modeli myjek: S-97901, S-97903 Po zastosowaniu adaptera S-98937 pasuje również do: S-97905, S-98902	1	szt.	140,00 zł

Szczotka uniwersalna

NOWOŚĆ



• idealna do czyszczenia patio, samochodów, pokładów łodzi, grilla, okien i innych powierzchni

Indeks	Informacje dodatkowe	Opak.	j.m.	Cena / j.m.
S-97922	Przeznaczona do modelu myjki: S-97901, S-97903 Z adapterem S-98937 pasuje również do: S-97905, S-98902	1	szt.	35,00 zł

Wąż do czyszczenia kanalizacji 15m

NOWOŚĆ



• wąż wysokociśnieniowy usuwa brud, gruz i twarde zatory z rynien, rur spustowych i kanalizacji
• odporny na warunki atmosferyczne i ścieranie

Indeks	Informacje dodatkowe	Opak.	j.m.	Cena / j.m.
S-97934	15 m; średnica wewn. 1/4"; średnica zewn. 3/8" Przeznaczony do modelu myjki: S-97901, S-97903 Z adapterem S-98937 pasuje również do: S-97905, S-98902	1	szt.	120,00 zł

Wąż wysokociśnieniowy PU 6m

NOWOŚĆ



• odporny na oleje, warunki atmosferyczne i przetarcia
• wytrzymała, elastyczna konstrukcja odporna na załamania

Indeks	Informacje dodatkowe	Opak.	j.m.	Cena / j.m.
S-97952	6m; Przeznaczony do modelu myjki: S-97903	1	szt.	47,70 zł

Wąż wysokociśnieniowy PVC 5m

NOWOŚĆ



• odporny na oleje, warunki atmosferyczne i przetarcia
• szybki i wygodny montaż i demontaż z urządzenia oraz pistoletu, pozwala zaoszczędzić czas

Indeks	Informacje dodatkowe	Opak.	j.m.	Cena / j.m.
S-97954	5 m; Przeznaczona do modelu myjki: S-97901	1	szt.	29,80 zł

Wąż wysokociśnieniowy

NOWOŚĆ



• wąż wysokociśnieniowy o Wytrzymałej, elastycznej konstrukcji odpornej na załamania, niekorzystne warunki atmosferyczne i przetarcia.

Indeks	Informacje dodatkowe	Opak.	j.m.	Cena / j.m.
S-97956	8 m; Przeznaczony do modelu myjki: S-97905	1	szt.	105,10 zł

Agregat prądotwórczy



230 VOLT
2,7 kW

• przenośny agregat jednofazowy zalecany do odbiorników jednofazowych niewyposażonych w czułe układy elektroniczne
• kompaktowa oraz ergonomiczna budowa
• wyłącznik termiczny i czujnik poziomu oleju
• wysokiej jakości prądnica zapewniająca stabilne napięcie

Indeks	Informacje dodatkowe	Opak.	j.m.	Cena / j.m.
S-1027	1-Fazowy; Moc maks. / znam. 2.7 kW / 2.5 kW; Napięcie 230V; 2x Gniazdo 16A 230V Schuko; Rodzaj paliwa Benzyna; Pojemność zbiornika 3,6L; silnik 4-suwowy Rato R210; Waga 37kg	1	szt.	1523,66 zł

AKCESORIA DODATKOWE



STALCO

PERFECT



Młot udarowo-obrotowy SDS Plus RH26

NOWOŚĆ



STALCO
PERFECT

VARIABLE
SPEED

- Uchwyt SDS-Plus
- 3 Tryby pracy plus funkcja zmiany położenia dłuta w 8 pozycjach.
- Wylącznik z funkcją blokady w trybie „ON”
- Płynna regulacja prędkości pozwala precyzyjnie dostosować prędkość obrotową urządzenia do wykonywanej pracy
- Wydajny system chłodzenia gwarantuje optymalną temperaturę pracy
- Sprzęgło bezpieczeństwa chroni użytkownika i urządzenie w momencie nagłego zablokowania narzędzia
- Anty-pyłowa osłona silnika chroni przed szkodliwym działaniem pyłu i pomaga wydłużyć żywotność urządzenia
- Obrotowa osłona przewodu zasilającego chroni przed załamywaniem się i zmniejsza ryzyko uszkodzenia
- Akcesoria w zestawie: 1x wiertło SDS-PLUS 8x150mm, 1x wiertło SDS-PLUS 10x150mm, 1x wiertło SDS-PLUS 12x150mm, Dłuto szpic SDS-PLUS 250mm, Dłuto Płaskie 14x250, uchwyt dodatkowy, Ogranicznik głębokości wiercenia, Smar do uchwytu roboczego, Ścieraczka do wycierania

Indeks	Informacje dodatkowe	Opak.	j.m.	Cena / j.m.
S-98500	Rodzaj Uchwytu SDS Plus ; Znamionowy pobór mocy 720 W ; Prędkość bez obciążenia 0-1300 r/min ; Współczynnik udaru 0-4500 BPM ; Energia udaru 3,0 J ; Max. średnica wiercenia ; Beton 26 mm ; Stal 13mm ; Drewno 30 mm ; Waga (bez akcesoriów) ok. 2,7 kg ; Klasa Ochronności II ; Długość przewodu zasilającego: 4M; Poziom Hałasu: 102db	1	szt.	497,00 zł

Młotowiertarka SDS MAX RH40VS

NOWOŚĆ



STALCO
PERFECT

ECS

SOFT
START

VARIABLE
SPEED

ANTI
VIBRATION
TECHNOLOGY

- Uchwyt SDS-MAX
- 2 Tryby pracy plus funkcja zmiany położenia dłuta w 12 pozycjach.
- Wylącznik z funkcją blokady w trybie „ON”
- Technologia antywibracyjna redukuje drgania urządzenia chroniąc operatora przed szkodliwym działaniem wibracji.
- System Elektronicznej stabilizacji obrotów „ECS” podtrzymuje prędkość obrotową w trakcie dużych obciążeń
- System Miękkiego startu „Soft Start” ogranicza prąd rozruchowy, ma na celu uniknięcie gwałtownego skoku prądu i szarpnięcia przy rozruchu.
- Regulacja obrotów pozwala dopasować moc i prędkość obrotową
- Sprzęgło bezpieczeństwa chroni użytkownika i urządzenie w momencie nagłego zablokowania narzędzia.
- Kontrolka zasilania informuje o przerwaniu przewodu zasilającego lub utracie napięcia zasilania
- Kontrolka przypomnienia serwisowego informuje o konieczności przeglądu
- Obudowa przekładni wykonana ze stopu magnezu zmniejsza ciężar i zapewnia lepsze odprowadzenie ciepła z wnętrza przekładni
- Długi 4 metrowy przewód zasilający pozwala na pracę w obszarze do 64M2 bez konieczności zmiany źródła zasilania
- Akcesoria w zestawie: 1x wiertło SDS-MAX 16x320, 1x wiertło SDS-MAX 22x320mm, Dłuto SDS-MAX Szpic 350mm, Dłuto Płaskie SDS-MAX 25x350mm, uchwyt dodatkowy, ogranicznik głębokości wiercenia, Smar do uchwytu roboczego, Ścieraczka

Indeks	Informacje dodatkowe	Opak.	j.m.	Cena / j.m.
S-98510	Rodzaj uchwytu SDS-max ; Napięcie znamionowe 230-240 V ~ ; Częstotliwość znamionowa 50 Hz ; Znamionowa moc wejściowa 1350 W ; Znamionowa prędkość bez obciążenia 150-516 r/min ; Współczynnik udaru 3120 BPM ; Energia udaru 13J ; Max. średnica wiercenia ; Beton 40 mm ; Waga (bez akcesoriów) ok. 7,1kg ; Kl. Ochronności II ; Długość przewodu zasilającego: 4M; Poziom hałasu: 110dB	1	szt.	1364,00 zł

Młot wyburzeniowy Hex 30mm DHH48J

NOWOŚĆ



STALCO
PERFECT

ECS

ANTI
VIBRATION
TECHNOLOGY

- Uchwyt Hex 30MM
- Wylącznik Lock „ON”
- Pozwala na ciągłą pracę bez konieczności trzymania wyłącznika
- Technologia antywibracyjna redukuje drgania urządzenia chroniąc operatora przed szkodliwym działaniem wibracji
- System Elektronicznej stabilizacji obrotów „ECS” podtrzymuje prędkość obrotową w trakcie dużych obciążeń
- Obudowa przekładni wykonana ze stopu magnezu zmniejsza ciężar i zapewnia lepsze odprowadzenie ciepła z wnętrza przekładni
- Duża średnica cylindra Fi 52MM pozwala osiągnąć dużą energię udaru i wytrzymałość urządzenia
- Dodatkowa komora na smar gwarantuje wystarczające smarowanie części przekładni w ciężkich warunkach pracy i wydłuża interwały serwisowe
- Kontrolka zasilania informuje o przerwaniu przewodu zasilającego lub utracie napięcia zasilania
- Kontrolka przypomnienia serwisowego informuje o konieczności przeglądu
- Akcesoria w zestawie: 1x Dłuto Szpic 410mm Hex 30mm, 1x Dłuto Płaskie 30x410mm Hex 30mm, Uchwyt dodatkowy, Smar do uchwytu roboczego, Ścieraczka

Indeks	Informacje dodatkowe	Opak.	j.m.	Cena / j.m.
S-98524	Rodzaj Uchwytu HEX 30mm ; Napięcie znamionowe 220-240V~ ; Częstotliwość znamionowa 50Hz ; Znamionowy pobór mocy 1750W ; Współczynnik udaru 1700 BPM ; Energia Udaru 48 J ; Waga (bez akcesoriów) 15kg ; Kl. Ochronności II ; Długość przewodu zasilającego: 4M; Poziom Hałasu 105db	1	szt.	1738,00 zł

Mieszarka HM19VS

NOWOŚĆ



STALCO
PERFECT

SOFT
START

ECS

VARIABLE
SPEED

ANTI
RESTART

- 2-Biegi
- wyłącznik z funkcją blokady w trybie „ON”
- system „Anti-Restart” zapobiega ponownemu uruchomieniu w przypadku zaniku napięcia
- system miękkiego startu „Soft Start” ogranicza prąd rozruchowy, ma na celu uniknięcie gwałtownego skoku prądu i szarpnięcia przy rozruchu
- system Elektronicznej stabilizacji obrotów „ECS” podtrzymuje prędkość obrotową w trakcie dużych obciążeń
- regulacja obrotów zrealizowana za pomocą potencjometra
- akcesoria w zestawie: Mieszadło fi 160x600, 2xklucz płaski do montażu mieszadła

Indeks	Informacje dodatkowe	Opak.	j.m.	Cena / j.m.
S-98542	Napięcie znamionowe: 230V ; Częstotliwość znamionowa: 50HZ ; Moc: 1900W ; Prędkość obrotowa: 1 Bieg 150-300/2 Bieg 300-650 Obr/min ; Rodzaj Gwintu: M14 ; Klasa Ochronności: II; Długość przewodu zasilającego: 4M; Waga: 5,8 Kg	1	szt.	689,00 zł

Mieszarka HM14VS

NOWOŚĆ

STALCO PERFECT



- SOFT START
- ECS
- VARIABLE SPEED
- ANTI RESTART

- 2-Biegi
- wyłącznik z funkcją blokady w trybie „ON”
- system „Anti-Restart” zapobiega ponownemu uruchomieniu w przypadku zaniku napięcia
- system miękkiego startu „Soft Start” ogranicza prąd rozruchowy, ma na celu uniknięcie gwałtownego skoku prądu i szarpnięcia przy rozruchu
- system Elektronicznej stabilizacji obrotów „ECS” podtrzymuje prędkość obrotową w trakcie dużych obciążeń
- regulacja obrotów zrealizowana za pomocą potencjometra
- akcesoria w zestawie: Mieszadło fi 120x600, 2xklucz płaski do montażu mieszadła

Indeks	Informacje dodatkowe	Opak.	j.m.	Cena / j.m.
S-98540	Napięcie znamionowe: 230V ; Częstotliwość znamionowa: 50HZ ; Moc: 1400W ; Prędkość obrotowa: 1 Bieg 150-300/2 Bieg 300-650 Obr/min ; Rodzaj Gwintu: M14 ; Klasa Ochronności: II; Długość przewodu zasilającego: 4M; Waga: 5,3 Kg	1	szt.	592,00 zł

Szlifierka kątowa AG125QVS

NOWOŚĆ

STALCO PERFECT



- 125mm
- ANTI RESTART
- SOFT START
- QUICK CHANGE GUARD
- ECS
- VARIABLE SPEED

- średnica tarczy 125mm
- system „Anti-Restart” zapobiega ponownemu uruchomieniu w przypadku zaniku napięcia
- system miękkiego startu „Soft Start” ogranicza prąd rozruchowy, ma na celu uniknięcie gwałtownego skoku prądu i szarpnięcia przy rozruchu
- system elektronicznej stabilizacji obrotów „ECS” podtrzymuje prędkość obrotową w trakcie dużych obciążeń
- szybkozaciśkowa osłona tarczy pozwala na beznarzędziową regulację
- specjalnej konstrukcji wloty wentylacyjne oraz zabezpieczenie wirnika i stojana przed pyłem pozwalają na pracę w mocno zapyłonych miejscach.
- regulacja obrotów pozwala dopasować moc i prędkość obrotową
- długi 4 metrowy przewód zasilający pozwana na pracę w obszarze do 64M2 bez konieczności zmiany źródła zasilania
- akcesoria w zestawie: uchwyt dodatkowy, osłona zabezpieczająca, klucz do kołnierza zewnętrznego, kołnierz wewnętrzny, kołnierz zewnętrzny, 1x zestaw szczotek węglowych

Indeks	Informacje dodatkowe	Opak.	j.m.	Cena / j.m.
S-98202	Napięcie znamionowe: 230V ; Częstotliwość znamionowa: 50HZ ; Moc: 1400W ; Prędkość obrotowa: 3000-10500 obr/min ; Średnica Tarczy: 125mm ; Rodzaj Gwintu: M14 ; Kl. Ochronności: II; Dł. przewodu zasilającego: 4M; Waga: 2,6 Kg	1	szt.	350,00 zł

Szlifierka kątowa AG230Q

NOWOŚĆ

STALCO PERFECT



- 230mm
- SOFT START
- QUICK CHANGE GUARD
- ANTI RESTART

- średnica tarczy 230 mm
- system „Anti-Restart” zapobiega ponownemu uruchomieniu w przypadku zaniku napięcia
- system miękkiego startu „Soft Start” ogranicza prąd rozruchowy, ma na celu uniknięcie gwałtownego skoku prądu i szarpnięcia przy rozruchu
- szybkozaciśkowa osłona tarczy pozwala na beznarzędziową regulację i szybkie dostosowanie urządzenia do wykonywanej pracy
- specjalnej konstrukcji wloty wentylacyjne oraz zabezpieczenie wirnika i stojana przed pyłem pozwalają na pracę w mocno zapyłonych miejscach.
- długi 4 metrowy przewód zasilający pozwana na pracę w obszarze do 64M2 bez konieczności zmiany źródła zasilania
- akcesoria w zestawie: uchwyt dodatkowy, osłona zabezpieczająca, klucz do kołnierza zewnętrznego, kołnierz wewnętrzny, kołnierz zewnętrzny, 1x zestaw szczotek węglowych

Indeks	Informacje dodatkowe	Opak.	j.m.	Cena / j.m.
S-98210	Napięcie znamionowe: 230V ; Częstotliwość znamionowa: 50HZ ; Moc: 3000W ; Prędkość obrotowa: 6500 obr/min ; Średnica Tarczy: 230mm ; Rodzaj Gwintu: M14 ; Klasa Ochronności: II; Długość przewodu zasilającego: 4M; Waga: 6,6 Kg	1	szt.	495,00 zł

Myjka wysokociśnieniowa HPC180BI

NOWOŚĆ

STALCO PERFECT



- ROZWIĄZANIE
- ROZWIĄZANIE
- ROZWIĄZANIE
- ROZWIĄZANIE
- ROZWIĄZANIE
- ROZWIĄZANIE
- ROZWIĄZANIE
- ROZWIĄZANIE

- silnik indukcyjny z uzwojeniem miedzianym
- pompa mosiężna ssąco - tłocząca
- System Total Stop
- Thermal Protection
- wbudowany zbiornik na detergent
- bęben na wąż
- regulacja dozowania chemii
- akcesoria w zestawie: Pistolet z Mosiężnym Złączem, Lanca Stalowa z szybkozaciśkowanym, Dysza Turbo, Zestaw 5 Końcówek Natryskowych, Wąż Wysokociśnieniowy w Oplocie Stalowym 10 m, Szczotka Uniwersalna, Adapter, Filtr Wody

Indeks	Informacje dodatkowe	Opak.	j.m.	Cena / j.m.
S-98902	Napięcie znamionowe: 220-230V ; Częstotliwość znamionowa: 50HZ ; Moc: 3000 W ; Ciśnienie maksymalne: 180 Bar Max; Ciśnienie robocze: 140 Bar ; 552 l/h Max ; 10 m wąż ; Waga: 25,6 Kg; Klasa Ochronności: I; Długość przewodu zasilającego: 5M	1	szt.	1584,66 zł

Pianownica

NOWOŚĆ

STALCO PERFECT



- wysokowydajny, bezdotykowy spieniacz tworzący grubą pianę
- możliwość dostosowania ilości detergentu do strumienia za pomocą prostego obrotu pokrętki
- możliwość zmiany kąta strumienia

Indeks	Informacje dodatkowe	Opak.	j.m.	Cena / j.m.
S-98921	Przeznaczony do modeli myjek: S-97901, S-97903, S-97905, S-98902	1	szt.	100,00 zł

Wąż wysokociśnieniowy w oplocie stalowym 10m

NOWOŚĆ

STALCO PERFECT



- wąż wysokociśnieniowy o wytrzymałej, elastycznej konstrukcji odpornej na załamania, niekorzystne warunki atmosferyczne i przetarcia

Indeks	Informacje dodatkowe	Opak.	j.m.	Cena / j.m.
S-98939	10 m ; Max. 200 bar ; Przeznaczony do modelu myjki S-98902	1	szt.	125,10 zł

Pistolet do myjek wysokociśnieniowych

NOWOŚĆ

STALCO PERFECT



- wysokiej jakości pistolet wysokociśnieniowy z połączeniem gwintowym oraz blokadą spustu

Indeks	Informacje dodatkowe	Opak.	j.m.	Cena / j.m.
S-98929	Przeznaczony do modelu myjki: S-97905, S-98902	1	szt.	84,80 zł

Lanca regulowana

NOWOŚĆ

STALCO PERFECT



- precyzyjna regulacja strumienia wody
- wykonana z wysokiej jakości materiałów takich jak mosiądz, Inox zwiększających żywotność lancy
- przeznaczona do czyszczenia dużych powierzchni

Indeks	Informacje dodatkowe	Opak.	j.m.	Cena / j.m.
S-98923	Przeznaczona do modelu myjki: S-97905, S-98902	1	szt.	87,00 zł

Lanca Turbo

NOWOŚĆ

STALCO PERFECT



- wysokiej jakości lanca Turbo czyści do 40% szybciej niż standardowa dysza
- silny obrotowy strumień skutecznie usuwa brud ze stałych, twardej powierzchni

Indeks	Informacje dodatkowe	Opak.	j.m.	Cena / j.m.
S-98925	Przeznaczona do modelu myjki: S-97905, S-98902	1	szt.	103,00 zł

Metalowa lanca szybkozłączna

NOWOŚĆ

STALCO PERFECT



- lanca metalowa wykonana z wysokiej jakości materiałów, zaopatrzona w mosiężne końcówki, w tym łozyskowane szybkozłączne ułatwiające błyskawiczny montaż akcesoriów

Indeks	Informacje dodatkowe	Opak.	j.m.	Cena / j.m.
S-98927	Przeznaczona do modelu myjki: S-97905, S-98902	1	szt.	38,20 zł

Adapter

NOWOŚĆ

STALCO PERFECT



- adapter umożliwiający łatwe połączenie z akcesoriami

Indeks	Informacje dodatkowe	Opak.	j.m.	Cena / j.m.
S-98937	Przeznaczony do modeli myjek: S-97905, S-98902	1	szt.	27,60 zł

Dysza Turbo

NOWOŚĆ

STALCO PERFECT



- wydajna: czyści do 40% szybciej niż standardowa dysza
- mocna: silny, obrotowy strumień usuwa mocno przytwierdzony brud ze stałych twardych powierzchni

Indeks	Informacje dodatkowe	Opak.	j.m.	Cena / j.m.
S-98935	Przeznaczona do modeli myjek: S-98902 Po zastosowaniu metalowej lancy szybkozłącznej S-98927, pasuje również do: S-97905	1	szt.	60,00 zł

Zestaw: 5 końcówek z szybkozłączką

NOWOŚĆ



• 5 końcówek natryskowych z szybkozłączką: 0°, 15°, 25°, 40°, detergent

Indeks	Informacje dodatkowe	Opak.	j.m.	Cena / j.m.
S-98931	Przeznaczony do modeli myjek: S-98902 Po zastosowaniu metalowej lancy szybkozłączkowej S-98927, pasuje również do: S-97905	1	szt.	80,00 zł

Dysza 5w1

NOWOŚĆ



• 5 możliwości natrysku w jednej głowicy z szybkozłączką (0°, 15°, 40°, 0° dla detergentu, 40° dla detergentu)

Indeks	Informacje dodatkowe	Opak.	j.m.	Cena / j.m.
S-98933	Przeznaczona do modelu myjki: S-98902 Po zastosowaniu metalowej lancy szybkozłączkowej S-98927 pasuje również do: S-97905	1	szt.	99,00 zł

Agregat prądotwórczy



230 VOLT

3 kW

- przenośny agregat jednofazowy, zalecany do odbiorników jednofazowych niewyposażonych w czułe układy elektroniczne
- kompaktowa oraz ergonomiczna budowa
- wyłącznik termiczny i czujnik poziomu oleju
- wysokiej jakości prądnica Synchron oraz silnik Honda GX200 zapewniają długą i bezawaryjną pracę urządzenia
- idealnie nadaje się do nieprzerwanej, wielogodzinnej pracy

Indeks	Informacje dodatkowe	Opak.	j.m.	Cena / j.m.
P-1030	1-Fazowy; Moc maks. / znam. 3 kW / 2,7 kW; Napięcie 230V; 2x Gniazdo 16A 230V Schuko; Rodzaj paliwa Benzyna; Pojemność zbiornika 3,1L; silnik 4-suwowy Honda GX200; Waga 38kg	1	szt.	2465,19 zł

Agregat prądotwórczy



230 VOLT

6,2 kW

- przenośny agregat jednofazowy, zalecany do odbiorników jednofazowych niewyposażonych w czułe układy elektroniczne
- wyłącznik termiczny i czujnik poziomu oleju
- wysokiej jakości prądnica Synchron oraz silnik Honda GX390 zapewniają długą i bezawaryjną pracę urządzenia
- idealnie nadaje się do nieprzerwanej, wielogodzinnej pracy

Indeks	Informacje dodatkowe	Opak.	j.m.	Cena / j.m.
P-1062	1-Fazowy; Moc maks. / znam. 6.2 kW / 5.6kW; Napięcie 230V; 1x Gniazdo 16A 230V Schuko 1x Gniazdo 32A 3P IP44; Rodzaj paliwa Benzyna; Pojemność zbiornika 6,2L; silnik 4-suwowy Honda GX390; Waga 70kg	1	szt.	4253,45 zł

Agregat prądotwórczy z AVR



230 VOLT

6,2 kW

AVR

- przenośny agregat jednofazowy, przeznaczony do zasilania urządzeń wymagających ustabilizowanych parametrów prądu
- dzięki układowi AVR doskonale nadaje się do zasilania urządzeń elektronicznych lub innych wymagających stabilnych parametrów prądu
- wyłącznik termiczny i czujnik poziomu oleju
- wysokiej jakości prądnica Synchron oraz silnik Honda GX390 zapewniają długą i bezawaryjną pracę urządzenia
- idealnie nadaje się do nieprzerwanej, wielogodzinnej pracy
- wysokiej jakości układ stabilizacji napięcia AVR - stabilizacja napięcia +/- 2%

Indeks	Informacje dodatkowe	Opak.	j.m.	Cena / j.m.
P-1062R	1-Fazowy; Moc maks. / znam. 6.2 kW / 5.6kW; Napięcie 230V; 1x Gniazdo 16A 230V Schuko 1x Gniazdo 32A 3P IP44; Cyfrowa stabilizacja napięcia AVR; Rodzaj paliwa Benzyna; Pojemność zbiornika 6,2L; silnik 4-suwowy Honda GX390; Waga 70kg	1	szt.	4766,11 zł

Agregat prądotwórczy



400 VOLT

8,7 kVA

230 VOLT

- przenośny agregat trójfazowy i jednofazowy o dużej mocy charakteryzujący się bardzo niskim zużyciem paliwa oraz wysoką mocą znamionową
- daje możliwość podłączenia wszelkiego rodzaju narzędzi
- przystosowany do wszystkich urządzeń trójfazowych i jednofazowych niewyposażonych w czułe układy elektroniczne
- wyłącznik termiczny, magneto-termiczny oraz czujnik poziomu oleju
- wysokiej jakości prądnica Synchron oraz silnik Honda GX390 zapewniają długą i bezawaryjną pracę urządzenia
- idealnie nadaje się do nieprzerwanej, wielogodzinnej pracy

Indeks	Informacje dodatkowe	Opak.	j.m.	Cena / j.m.
P-3087	3-Fazowy; Moc 3~ maks. / znam. 8,7 kVA / 7,8 kVA (cos φ 0,8); Moc 1~ maks. / znam. 6,2 kW / 5,6 kW; Napięcie 400V/230V; 1x Gniazdo 16A 230V Schuko 1x Gniazdo 16A 5P IP44; Rodzaj paliwa Benzyna; Pojemność zbiornika 6,2L; silnik 4-suwowy Honda GX390; Waga 89kg	1	szt.	5501,48 zł

Agregat prądotwórczy z AVR



400 VOLT

8,7 kVA

230 VOLT

AVR

- Przenośny agregat trójfazowy i jednofazowy o dużej mocy charakteryzujący się bardzo niskim zużyciem paliwa oraz wysoką mocą znamionową.
- Daje możliwość podłączenia wszelkiego rodzaju narzędzi.
- Przeznaczony do zasilania urządzeń wymagających ustabilizowanych parametrów prądu
- Dzięki układowi AVR doskonale nadaje się do zasilania urządzeń elektronicznych lub innych wymagających stabilnych parametrów prądu
- Wyłącznik termiczny, magneto-termiczny oraz czujnik poziomu oleju
- Wysokiej jakości prądnica Synchron oraz silnik Honda GX390 zapewniają długą i bezawaryjną pracę urządzenia
- Idealnie nadaje się do nieprzerwanej, wielogodzinnej pracy
- Wysokiej jakości układ stabilizacji napięcia AVR - stabilizacja napięcia +/- 1%

Indeks	Informacje dodatkowe	Opak.	j.m.	Cena / j.m.
P-3087R	3-Fazowy; Moc 3~ maks. / znam. 8,7 kVA / 7,8 kVA (cos φ 0,8); Moc 1~ maks. / znam. 6,2 kW / 5,6 kW; Napięcie 400V/230V; 1x Gniazdo 16A 230V Schuko 1x Gniazdo 16A 5P IP44; Cyfrowa stabilizacja napięcia AVR; Rodzaj paliwa Benzyna; Pojemność zbiornika 6,2L; silnik 4-suwowy Honda GX390; Waga 89kg	1	szt.	6312,92 zł



STALCO®
GARDEN

1. SYSTEMY NAWADNIANIA

Zraszacz pistoletowy 8-funkcyjny



- tworzywo ABS
- 8 rodzajów strumienia wody
- regulacja siły strumienia
- blokada pracy ciągłej
- ergonomiczny uchwyt

Indeks	Informacje dodatkowe	Opak.	j.m.	Cena / j.m.
S-80465	8 funkcji	1/50	szt.	13,09 zł

Zraszacz pistoletowy prosty



- tworzywo ABS
- regulacja siły strumienia
- blokada pracy ciągłej
- ergonomiczny uchwyt

Indeks	Informacje dodatkowe	Opak.	j.m.	Cena / j.m.
S-80468	regulacja strumienia	1/50	szt.	12,72 zł

Zraszacz pistoletowy 8-funkcyjny



- tworzywo ABS pokryte gumą termoplastyczną (TPR)
- 8 rodzajów strumienia wody
- regulacja siły strumienia
- blokada pracy ciągłej
- ergonomiczny uchwyt

Indeks	Informacje dodatkowe	Opak.	j.m.	Cena / j.m.
S-80471	8 funkcji	1/30	szt.	12,14 zł

Zraszacz prosty regulowany



- tworzywo ABS
- płynna regulacja strumienia wody od silnego strumienia do delikatnej mgiełki

Indeks	Informacje dodatkowe	Opak.	j.m.	Cena / j.m.
S-80474	regulacja strumienia	1/100	szt.	3,39 zł

Szybkozłącze przelotowe gumowane 1/2"



- tworzywo ABS pokryte gumą termoplastyczną (TPR)
- rozmiar: 1/2"

Indeks	Informacje dodatkowe	Opak.	j.m.	Cena / j.m.
S-80402	1/2"	5/500	szt.	3,07 zł

Szybkozłącze ze stopem gumowane 1/2"



- tworzywo ABS pokryte gumą termoplastyczną (TPR)
- funkcja stop
- rozmiar: 1/2"

Indeks	Informacje dodatkowe	Opak.	j.m.	Cena / j.m.
S-80405	1/2"; funkcja stop	5/500	szt.	3,35 zł

Szybkozłącze przelotowe 1/2"



- tworzywo ABS
- rozmiar: 1/2"

Indeks	Informacje dodatkowe	Opak.	j.m.	Cena / j.m.
S-80408	1/2"	5/500	szt.	2,35 zł

Szybkozłącze ze stopem 1/2"



- tworzywo ABS
- funkcja stop
- rozmiar: 1/2"

Indeks	Informacje dodatkowe	Opak.	j.m.	Cena / j.m.
S-80411	1/2"; funkcja stop	5/500	szt.	2,47 zł

Szybkozłącze przelotowe 3/4"



- tworzywo ABS
- rozmiar: 3/4"

Indeks	Informacje dodatkowe	Opak.	j.m.	Cena / j.m.
S-80417	3/4"	5/250	szt.	2,93 zł

Szybkozłącze ze stopem 3/4"



- tworzywo ABS
- funkcja stop
- rozmiar: 3/4"

Indeks	Informacje dodatkowe	Opak.	j.m.	Cena / j.m.
S-80414	3/4"; funkcja stop	5/250	szt.	3,04 zł

Reparator do połączenia węży 1/2"



- tworzywo ABS
- rozmiar: 1/2"

Indeks	Informacje dodatkowe	Opak.	j.m.	Cena / j.m.
S-80420	1/2"	5/250	szt.	1,74 zł

Reparator do połączenia węży 3/4"



- tworzywo ABS
- rozmiar: 3/4"

Indeks	Informacje dodatkowe	Opak.	j.m.	Cena / j.m.
S-80423	3/4"	5/250	szt.	2,33 zł

Reparator do połączenia węży 1/2" - 3/4"



- tworzywo ABS
- rozmiar: 1/2" - 3/4"

Indeks	Informacje dodatkowe	Opak.	j.m.	Cena / j.m.
S-80426	1/2" - 3/4"	5/250	szt.	2,33 zł

Przyłącze z gwintem wewnętrznym z redukcją 1/2" - 3/4"



- tworzywo ABS
- redukcja 1/2" - 3/4"

Indeks	Informacje dodatkowe	Opak.	j.m.	Cena / j.m.
S-80429	1/2" - 3/4"	5/500	szt.	1,74 zł

Przyłącze z gwintem wewnętrznym z redukcją 3/4" - 1"



- tworzywo ABS
- redukcja 3/4" - 1"

Indeks	Informacje dodatkowe	Opak.	j.m.	Cena / j.m.
S-80432	3/4" - 1"	5/400	szt.	2,03 zł

Przyłącze z gwintem wewnętrznym 1/2"

1/2" SIZE



- tworzywo ABS
- rozmiar: 1/2"

Indeks	Informacje dodatkowe	Opak.	j.m.	Cena / j.m.
S-80435	1/2"	5/500	szt.	1,02 zł

Przyłącze z gwintem wewnętrznym 3/4"

3/4" SIZE



- tworzywo ABS
- rozmiar: 3/4"

Indeks	Informacje dodatkowe	Opak.	j.m.	Cena / j.m.
S-80438	3/4"	5/500	szt.	1,16 zł

Przyłącze z gwintem wewnętrznym 1"

1" SIZE



- tworzywo ABS
- rozmiar: 1"

Indeks	Informacje dodatkowe	Opak.	j.m.	Cena / j.m.
S-80441	1"	5/500	szt.	1,30 zł

Przyłącze z gwintem zewnętrznym 3/4"

3/4" SIZE



- tworzywo ABS
- rozmiar: 3/4"

Indeks	Informacje dodatkowe	Opak.	j.m.	Cena / j.m.
S-80444	3/4"	5/500	szt.	0,90 zł

Przyłącze z gwintem zewnętrznym 1/2"

1/2" SIZE



- tworzywo ABS
- rozmiar: 1/2"

Indeks	Informacje dodatkowe	Opak.	j.m.	Cena / j.m.
S-80447	1/2"	5/500	szt.	0,90 zł

Łącznik podwójny



- tworzywo ABS
- do łączenia szybkozłączek

Indeks	Informacje dodatkowe	Opak.	j.m.	Cena / j.m.
S-80450	-	5/500	szt.	1,51 zł

Łącznik potrójny



- tworzywo ABS
- do łączenia szybkozłączek

Indeks	Informacje dodatkowe	Opak.	j.m.	Cena / j.m.
S-80453	-	5/500	szt.	1,74 zł

Przyłącze z gwintem wewnętrznym i zaworem 3/4"

3/4" SIZE



- tworzywo ABS
- zawór z płynną regulacją siły strumienia
- do kranu 3/4"

Indeks	Informacje dodatkowe	Opak.	j.m.	Cena / j.m.
S-80456	3/4"	5/300	szt.	4,92 zł

Trójnik z dwoma zaworami 3/4" i 1"

3/4" SIZE

1" SIZE



- tworzywo ABS
- 2 końcówki z płynną regulacją siły strumienia
- do kranu 1/2" i 3/4"

Indeks	Informacje dodatkowe	Opak.	j.m.	Cena / j.m.
S-80459	3/4" - 1"	5/100	szt.	8,12 zł

Przyłącze z gwintem zewnętrznym 3/4"

3/4" SIZE

1/2" SIZE



- tworzywo ABS
- rozmiar: 3/4"

Indeks	Informacje dodatkowe	Opak.	j.m.	Cena / j.m.
S-80462	3/4" - 1/2"	5/250	szt.	1,46 zł

Zrząszcz obrotowy pulsacyjny



- tworzywo ABS
- ciśnienie wody: 2-4 bar
- zużycie wody: 12-14 l/min
- obszar nawadniania 250-380 m²
- automatyczny obrót w regulowanym zakresie 30°-360°
- podłączenie końcówki węża za pomocą szybkozłącza

Indeks	Informacje dodatkowe	Opak.	j.m.	Cena / j.m.
S-80477	250-380 m ² ; 360°	1/50	szt.	8,76 zł

Zrząszcz obrotowy



- tworzywo ABS
- ciśnienie wody: 2-4 bar
- zużycie wody: 15-20 l/min
- obszar nawadniania 110-160 m²
- automatyczny obrót 360°
- podłączenie końcówki węża za pomocą szybkozłącza

Indeks	Informacje dodatkowe	Opak.	j.m.	Cena / j.m.
S-80480	110-160 m ² ; 360°	1/50	szt.	6,09 zł

Zrząszcz obrotowy

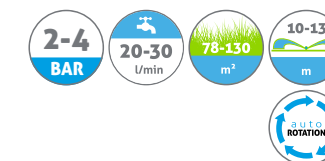

- tworzywo ABS
- ciśnienie wody: 2-4 bar
- zużycie wody: 20-30 l/min
- obszar nawadniania 78-130 m²
- automatyczny obrót 360°
- podłączenie końcówki węża za pomocą szybkozłącza

Indeks	Informacje dodatkowe	Opak.	j.m.	Cena / j.m.
S-80483	78-130 m ² ; 360°	1/10	szt.	19,27 zł

Zrząszcz wahadłowy regulowany

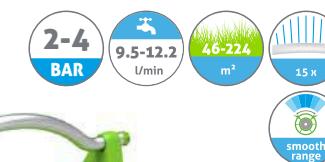

- tworzywo ABS
- ciśnienie wody: 2-4 bar
- zużycie wody: 9,5-12,2 l/min
- obszar nawadniania 46-224 m²
- 15 dysz wylotowych strumienia wody
- płynna regulacja powierzchni nawadniania
- podłączenie końcówki węża za pomocą szybkozłącza

Indeks	Informacje dodatkowe	Opak.	j.m.	Cena / j.m.
S-80484	46-224 m ² ; płynna regulacja	1/12	szt.	38,18 zł

Rozdzielacz poczwórny z zaworami



3/4" SIZE 1" SIZE

- tworzywo ABS
- 4 niezależnie regulowane wyjścia
- podłączenie końcówek węży za pomocą szybkozłączeń
- do kranu 3/4" i 1"

Indeks	Informacje dodatkowe	Opak.	j.m.	Cena / j.m.
S-80486	3/4" - 1"	1/50	szt.	18,47 zł

Zestaw 4 elementowy ze zraszczaczem prostym 1/2"



1/2" SIZE WATER STOP

- tworzywo ABS
- zraszczacz prosty, regulowany
- szybkozłącze przelotowe 1/2"
- szybkozłącze ze stopem 1/2"
- przyłącze z gwintem wewnętrznym z redukcją 1/2" - 3/4"

Indeks	Informacje dodatkowe	Opak.	j.m.	Cena / j.m.
S-80489	4 elementy	1/50	szt.	7,41 zł

Zestaw 4 elementowy ze zraszczaczem prostym 3/4"



3/4" SIZE WATER STOP

- tworzywo ABS
- zraszczacz prosty, regulowany
- szybkozłącze przelotowe 3/4"
- szybkozłącze ze stopem 3/4"
- przyłącze z gwintem wewnętrznym z redukcją 3/4" - 1"

Indeks	Informacje dodatkowe	Opak.	j.m.	Cena / j.m.
S-80492	4 elementy	1/50	szt.	8,56 zł

Zraszczacz pistoletowy prosty



WATER control WATER block

- tworzywo ABS pokryte gumą termoplastyczną (TPR)
- regulacja siły strumienia
- blokada pracy ciągłej

Indeks	Informacje dodatkowe	Opak.	j.m.	Cena / j.m.
S-80302	regulacja strumienia	1/24	szt.	27,30 zł

Zraszczacz pistoletowy 7 funkcyjny



WATER control WATER block 7 funkcji

- tworzywo ABS pokryte gumą termoplastyczną (TPR)
- 7 rodzajów strumienia wody
- regulacja siły strumienia
- blokada pracy ciągłej

Indeks	Informacje dodatkowe	Opak.	j.m.	Cena / j.m.
S-80305	7 funkcji	1/24	szt.	31,39 zł

Zestaw 4 elementowy ze zraszczaczem prostym 1/2"



1/2" SIZE WATER STOP

- tworzywo ABS pokryte gumą termoplastyczną (TPR)
- zraszczacz prosty, regulowany
- szybkozłącze przelotowe 1/2"
- szybkozłącze ze stopem 1/2"
- przyłącze z gwintem wewnętrznym z redukcją 1/2" - 3/4"

Indeks	Informacje dodatkowe	Opak.	j.m.	Cena / j.m.
S-80314	4 elementy	1/24	szt.	12,04 zł

Zestaw 4 elementowy ze zraszczaczem prostym 3/4"



3/4" SIZE WATER STOP

- tworzywo ABS pokryte gumą termoplastyczną (TPR)
- zraszczacz prosty, regulowany
- szybkozłącze przelotowe 3/4"
- szybkozłącze ze stopem 3/4"
- przyłącze z gwintem wewnętrznym z redukcją 1/2" - 3/4"

Indeks	Informacje dodatkowe	Opak.	j.m.	Cena / j.m.
S-80317	4 elementy	1/24	szt.	14,51 zł

Zraszczacz prosty regulowany



- tworzywo ABS pokryte gumą termoplastyczną (TPR)
- płynna regulacja strumienia wody od silnego strumienia do delikatnej mgiełki

Indeks	Informacje dodatkowe	Opak.	j.m.	Cena / j.m.
S-80326	regulacja strumienia	1/120	szt.	4,38 zł

Szybkozłącze przelotowe 1/2"



1/2" SIZE

- tworzywo ABS pokryte gumą termoplastyczną (TPR)
- rozmiar: 1/2"

Indeks	Informacje dodatkowe	Opak.	j.m.	Cena / j.m.
S-80320	1/2"	1/120	szt.	4,15 zł

Szybkozłącze ze stopem 1/2"



1/2" SIZE WATER STOP

- tworzywo ABS pokryte gumą termoplastyczną (TPR)
- funkcja stop

Indeks	Informacje dodatkowe	Opak.	j.m.	Cena / j.m.
S-80323	1/2"; funkcja stop	1/120	szt.	4,43 zł

Reparator do połączenia węży 1/2"-3/4"



1/2" - 3/4" SIZE

- tworzywo ABS pokryte gumą termoplastyczną (TPR)
- rozmiar: 1/2" - 3/4"

Indeks	Informacje dodatkowe	Opak.	j.m.	Cena / j.m.
S-80329	1/2" - 3/4"	1/120	szt.	4,93 zł

Szybkozłącze przelotowe 3/4"



3/4" SIZE

- tworzywo ABS pokryte gumą termoplastyczną (TPR)
- rozmiar: 3/4"

Indeks	Informacje dodatkowe	Opak.	j.m.	Cena / j.m.
S-80332	3/4"	1/120	szt.	4,65 zł

Szybkozłącze ze stopem 3/4"



3/4" SIZE WATER STOP

- tworzywo ABS pokryte gumą termoplastyczną (TPR)
- funkcja stop

Indeks	Informacje dodatkowe	Opak.	j.m.	Cena / j.m.
S-80335	3/4"; funkcja stop	1/120	szt.	5,52 zł

Reparator do połączenia węży 3/4"



3/4" SIZE

- tworzywo ABS pokryte gumą termoplastyczną (TPR)
- rozmiar: 3/4"

Indeks	Informacje dodatkowe	Opak.	j.m.	Cena / j.m.
S-80338	3/4"	1/120	szt.	4,61 zł

Reparator do połączenia węży 1/2"



1/2" SIZE

- tworzywo ABS pokryte gumą termoplastyczną (TPR)
- rozmiar: 1/2"

Indeks	Informacje dodatkowe	Opak.	j.m.	Cena / j.m.
S-80341	1/2"	1/120	szt.	3,53 zł

Przyłącze z gwintem wewnętrznym z redukcją 1/2"-3/4"



1/2" - 3/4" SIZE

- tworzywo ABS pokryte gumą termoplastyczną (TPR)
- rozmiar: 1/2" - 3/4"

Indeks	Informacje dodatkowe	Opak.	j.m.	Cena / j.m.
S-80344	1/2" - 3/4"	1/120	szt.	2,92 zł

Przyłącze z gwintem wewnętrznym z redukcją 3/4" - 1"

3/4" - 1"
SIZE



- tworzywo ABS pokryte gumą termoplastyczną (TPR)
- rozmiar: 3/4" - 1"

Indeks	Informacje dodatkowe	Opak.	j.m.	Cena / j.m.
S-80347	3/4" - 1"	1/120	szt.	3,46 zł

Przyłącze z gwintem wewnętrznym 3/4"

3/4"
SIZE



- tworzywo ABS pokryte gumą termoplastyczną (TPR)
- rozmiar: 3/4"

Indeks	Informacje dodatkowe	Opak.	j.m.	Cena / j.m.
S-80350	3/4"	1/120	szt.	2,47 zł

Przyłącze z gwintem wewnętrznym 1"

1"
SIZE



- tworzywo ABS pokryte gumą termoplastyczną (TPR)
- rozmiar: 1"

Indeks	Informacje dodatkowe	Opak.	j.m.	Cena / j.m.
S-80353	1"	1/120	szt.	2,92 zł

Szybkozłącze 3/4" z zaworem

3/4" - 1/2"
SIZE



- tworzywo ABS pokryte gumą termoplastyczną (TPR)
- zawór zamykający przepływ wody

Indeks	Informacje dodatkowe	Opak.	j.m.	Cena / j.m.
S-80356	3/4" ; zawór	1/120	szt.	8,05 zł

Złącze węża z zaworem regulacyjnym 1/2" - 1/2"

1/2" - 1/2"
SIZE



- tworzywo ABS pokryte gumą termoplastyczną (TPR)
- zawór regulacyjny 1/2" - 1/2"

Indeks	Informacje dodatkowe	Opak.	j.m.	Cena / j.m.
S-80359	1/2" - 1/2"	1/120	szt.	7,56 zł

Zegar przepływu wody



- tworzywo ABS pokryte gumą termoplastyczną (TPR)
- czas nawadniania: 0-120 min.
- automatyczny wyłącznik
- mechaniczny - nie wymaga zasilania

Indeks	Informacje dodatkowe	Opak.	j.m.	Cena / j.m.
S-80365	3/4" ; timer 120 min.	1/24	szt.	35,32 zł

Trójnik z dwoma zaworami 1/2" i 3/4"

1/2" 3/4"
SIZE SIZE



- tworzywo ABS
- 2 końcówki z płynną regulacją siły strumienia
- do kranu 1/2" i 3/4"

Indeks	Informacje dodatkowe	Opak.	j.m.	Cena / j.m.
S-80368	1/2" - 3/4" ; zawory	1/120	szt.	6,57 zł

Filtr do złączy mosiężnych



- materiał: tkanina V2A pokryta tworzywem ABS
- łatwa instalacja bez użycia narzędzi
- zapewnia największą możliwą powierzchnię filtrującą dla złączy mosiężnych

Indeks	Informacje dodatkowe	Opak.	j.m.	Cena / j.m.
S-73631	-	1/10	szt.	9,11 zł

Trójnik Y



- materiał: mosiądz
- inteligentna uszczelka kształtowa

Indeks	Informacje dodatkowe	Opak.	j.m.	Cena / j.m.
S-73637	mosiądz	1/5	szt.	52,66 zł
S-73639	mosiądz niklowany	1/5	szt.	38,56 zł

Uszczelka



- materiał: NBR (Perbunan)
- temperatura pracy: -10°C do +90°C
- odporna na oleje i rozpuszczalniki organiczne
- nie stosować z mediami utleniającymi

Indeks	Informacje dodatkowe	Opak.	j.m.	Cena / j.m.
S-73641	FORM 200 NBR	1/10	szt.	1,21 zł

Złącze z gwintem wewnętrznym



- materiał: mosiądz
- ciśnienie robocze: max. 10 bar
- temperatura pracy: -10°C do +90°C
- rozstaw kłków: 40 mm
- uszczelnienie: standard 200 NBR
- płaska uszczelka NBR od strony gwintu

Indeks	Informacje dodatkowe	Opak.	j.m.	Cena / j.m.
S-73643	1/4"	1/10	szt.	10,54 zł
S-73645	3/4"	1/10	szt.	9,05 zł
S-73647	3/8"	1/10	szt.	10,41 zł
S-73649	1 1/2"	1/10	szt.	17,49 zł
S-73651	1 1/4"	1/10	szt.	14,75 zł
S-73653	1"	1/10	szt.	9,05 zł
S-73655	1/2"	1/10	szt.	9,30 zł

Złącze z gwintem zewnętrznym



- materiał: mosiądz
- ciśnienie robocze: max. 10 bar
- temperatura pracy: -10°C do +90°C
- rozstaw kłków: 40 mm
- uszczelnienie: standard 200 NBR

Indeks	Informacje dodatkowe	Opak.	j.m.	Cena / j.m.
S-73657	1"	1/10	szt.	9,42 zł
S-73659	1/2"	1/10	szt.	8,43 zł
S-73661	3/4"	1/10	szt.	8,68 zł

Złącze z króćcem do węża



- materiał: mosiądz
- ciśnienie robocze: max. 10 bar
- temperatura pracy: -10°C do +90°C
- rozstaw kłków: 40 mm
- uszczelnienie: standard 200 NBR

Indeks	Informacje dodatkowe	Opak.	j.m.	Cena / j.m.
S-73663	1" x 25 mm	1/10	szt.	12,14 zł
S-73665	1/2" x 13 mm	1/10	szt.	8,93 zł
S-73667	3/4" x 19 mm	1/10	szt.	9,42 zł
S-73669	3/8" x 10 mm	1/10	szt.	8,93 zł

Złącze obrotowe z króćcem do węża



- materiał: mosiądz
- ciśnienie robocze: max. 10 bar
- temperatura pracy: -10°C do +90°C
- rozstaw kłków: 40 mm
- uszczelnienie: standard 200 NBR
- płaska uszczelka NBR od strony gwintu
- nie obraca się podczas pracy (pod ciśnieniem)

Indeks	Informacje dodatkowe	Opak.	j.m.	Cena / j.m.
S-73671	1/2"	1/10	szt.	27,90 zł
S-73673	3/4"	1/10	szt.	30,50 zł

Złącze zamykające



- materiał: mosiądz
- ciśnienie robocze: max. 10 bar
- temperatura pracy: -10°C do +90°C
- rozstaw kłków: 40 mm
- uszczelnienie: standard 200 NBR
- otwór do mocowania łańcuszka

Indeks	Informacje dodatkowe	Opak.	j.m.	Cena / j.m.
S-73675	-	1/10	szt.	10,04 zł

Wąż ogrodowy

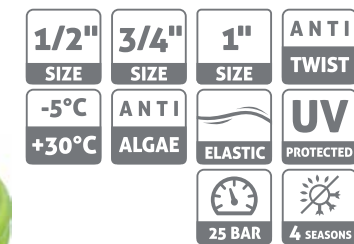

- odporny na promieniowanie UV
- odporny na warunki atmosferyczne
- zakres temperatur pracy: -5°C do +30°C
- maksymalne ciśnienie: 25 bar
- czarna dusza - zapobiega rozrostowi glonów
- No Twist System - system zabezpieczający wąż przed skręcaniem
- nie zawiera kadmu, baru i ołowiu

Indeks	Informacje dodatkowe	Opak.	j.m.	Cena / j.m.
S-80200	1/2" x 20 mb	1/132	szt.	33,26 zł
S-80202	1/2" x 30 mb	1/110	szt.	49,90 zł
S-80204	1/2" x 50 mb	1/64	szt.	83,16 zł
S-80206	3/4" x 25 mb	1/84	szt.	70,40 zł
S-80208	3/4" x 50 mb	1/35	szt.	140,80 zł
S-80210	1" x 25 Mb	1/35	szt.	103,95 zł

Wąż ogrodowy
NOWOŚĆ

NTS

- odporny na działanie promieni UV
- odporny na osadzanie glonów wewnątrz węża
- lekki i wytrzymały dzięki 4 warstwom oraz oplocie krzyżowym
- odporny na niskie temperatury
- elastyczny
- technologia No Twist System
- wolny od kadmu, baru i ołowiu
- odporny na powstawanie supłów blokujących przepływ wody

Indem	Informacje dodatkowe	Opak.	j.m.	Cena / j.m.
S-80212	1/2" x 20 mb	1/132	szt.	48,40 zł
S-80214	1/2" x 30 mb	1/110	szt.	72,60 zł
S-80216	1/2" x 50 mb	1/64	szt.	121,00 zł
S-80218	3/4" x 25 mb	1/66	szt.	103,95 zł
S-80220	3/4" x 50 mb	1/35	szt.	207,90 zł
S-80222	1" x 25 Mb	1/35	szt.	136,95 zł

Wąż ogrodowo-budowlany
NOWOŚĆ

Quadro

- odporny na działanie promieni UV
- odporny na osadzanie glonów wewnątrz węża
- lekki i wytrzymały dzięki 4 warstwom oraz oplocie krzyżowym
- odporny na niskie temperatury
- elastyczny

Indem	Informacje dodatkowe	Opak.	j.m.	Cena / j.m.
S-37801	Ø1/2" x 20 mb	1/132	szt.	25,50 zł
S-37803	Ø1/2" x 30 mb	1/110	szt.	38,25 zł
S-37805	Ø1/2" x 50 mb	1/64	szt.	63,75 zł
S-37807	Ø3/4" x 25 mb	1/66	szt.	57,50 zł
S-37809	Ø3/4" x 50 mb	1/35	szt.	115,00 zł
S-37811	Ø1" x 25 mb	1/35	szt.	120,00 zł

Wąż ogrodowo - budowlany

Heavy Line

- odporny na promieniowanie UV
- odporny na warunki atmosferyczne
- zakres temperatur pracy: -10°C do +45°C
- maksymalne ciśnienie: 30 bar
- czarna dusza - zapobiega rozrostowi glonów
- 5-warstwowy
- No Twist System - system zabezpieczający wąż przed skręcaniem
- nie zawiera kadmu, baru i ołowiu

Indeks	Informacje dodatkowe	Opak.	j.m.	Cena / j.m.
S-73601	1/2" x 20 mb	1/132	szt.	64,22 zł
S-73603	1/2" x 30 mb	1/84	szt.	96,33 zł
S-73605	1/2" x 50 mb	1/64	szt.	160,55 zł
S-73607	3/4" x 25 mb	1/66	szt.	120,45 zł
S-73609	3/4" x 50 mb	1/30	szt.	240,90 zł
S-73611	1" x 25 mb	1/30	szt.	153,45 zł

Wąż techniczny

- zakres temperatur pracy: -10°C do +45°C
- maksymalne ciśnienie: 65 bar
- bezbarwna dusza
- 3-warstwowy
- odporny na uszkodzenia mechaniczne
- szczelny dla cieczy i gazów
- odporny na promieniowanie UV
- odporny na ługi, kwasy
- nie zawiera kadmu, baru i ołowiu

Indeks	Informacje dodatkowe	Opak.	j.m.	Cena / j.m.
S-73681	6 x 2,5 mm x 25 mb	1	szt.	45,96 zł
S-73682	6 x 2,5 mm x 50 mb	1	szt.	91,93 zł
S-73683	8 x 2,5 mm x 25 mb	1	szt.	53,84 zł
S-73684	8 x 2,5 mm x 50 mb	1	szt.	107,69 zł
S-73685	10 x 2,5 mm x 25 mb	1	szt.	62,38 zł
S-73686	10 x 2,5 mm x 50 mb	1	szt.	124,76 zł
S-73687	12,5 x 3,0 mm x 25 mb	1	szt.	88,65 zł
S-73688	12,5 x 3,0 mm x 50 mb	1	szt.	177,29 zł
S-73689	16 x 3,0 mm x 25 mb	1	szt.	118,19 zł
S-73690	16 x 3,0 mm x 50 mb	1	szt.	236,39 zł
S-73691	19 x 3,0 mm x 25 mb	1	szt.	142,15 zł
S-73692	19 x 3,0 mm x 50 mb	1	szt.	284,29 zł
S-73693	25 x 4,0 mm x 25 mb	1	szt.	215,53 zł
S-73694	25 x 4,0 mm x 50 mb	1	szt.	431,06 zł

Wózek na wąż STANDARD 45

- lekka, stalowa konstrukcja
- wysokiej jakości tworzywo sztuczne
- ergonomiczna korba
- duże koła
- łatwy montaż bez użycia narzędzi

Indeks	Informacje dodatkowe	Opak.	j.m.	Cena / j.m.
S-80232	1/2" - 45m ; 5/8" - 30m ; 3/4" - 20m	1/5	szt.	69,33 zł

Wózek na wąż SOLID 60

- lekka, stalowa konstrukcja
- wysokiej jakości tworzywo sztuczne
- ergonomiczna korba
- duże koła
- łatwy montaż

Indeks	Informacje dodatkowe	Opak.	j.m.	Cena / j.m.
S-80234	1/2" - 60m ; 5/8" - 45m ; 3/4" - 30m	1/3	szt.	105,45 zł

Zestaw

- Zestaw zawiera wózek PVC STANDARD 45
- Bęben wyposażony w 3-warstwowy wąż Stalco Garden 1/2" x 20 m
- Wąż podłączony wewnątrz złączem przyłączeniowym 1/2"
- Końcówka węża wyposażona w złącze start-stop 1/2"
- Zestaw wyposażony w dodatkowe przyłącze 1/2" 1,2 m
- Zestaw zawiera zraszczacz prosty
- Do zestawu dołożone przyłącze kranowe 1/2" - 3/4"

Indeks	Informacje dodatkowe	Opak.	j.m.	Cena / j.m.
S-80236	-	1	zestaw	139,00 zł

2. NARZĘDZIA OGRODNICZE
Sekator jednoręczny

- wytrzymałe ostrze wykonane z wysokogatunkowej
- do drewna mokrego
- dwukomponentowa rękojeść

Indeks	Informacje dodatkowe	Opak.	j.m.	Cena / j.m.
S-80001	A:205 mm	1/6/60	szt.	21,98 zł

Sekator jednoręczny kowadełkowy

- miękka ergonomiczna ręczka
- system przekładni zwiększający siłę cięcia

Indeks	Informacje dodatkowe	Opak.	j.m.	Cena / j.m.
S-47420	A:205 mm	1/10/60	szt.	33,41 zł

Sekator jednoręczny

- wytrzymałe ostrze wykonane z wysokogatunkowej stali
- mocna sprężyna
- aluminiowa rękojeść/okładzina antypoślizgowa
- blokada

Indeks	Informacje dodatkowe	Opak.	j.m.	Cena / j.m.
S-80003	A:205 mm	1/10/60	szt.	33,90 zł

Sekator jednoręczny

- wytrzymałe ostrze wykonane z wysokogatunkowej stali
- teflonowa powłoka
- mocna sprężyna
- aluminiowa rękojeść/okładzina antypoślizgowa
- blokada

Indeks	Informacje dodatkowe	Opak.	j.m.	Cena / j.m.
S-80007	A:205 mm	1/10/60	szt.	33,90 zł

Sekator jednoręczny kowadełkowy

- wytrzymałe ostrze wykonane z wysokogatunkowej stali
- teflonowa powłoka
- mocna sprężyna
- aluminiowa rękojeść/okładzina antypoślizgowa
- blokada

Indeks	Informacje dodatkowe	Opak.	j.m.	Cena / j.m.
S-80009	A:205 mm	1/10/60	szt.	33,90 zł

Sekator jednoręczny kowadełkowy

- wytrzymałe ostrze wykonane z wysokogatunkowej stali
- teflonowa powłoka
- mocna sprężyna
- aluminiowa rękojeść/okładzina antypoślizgowa
- blokada

Indeks	Informacje dodatkowe	Opak.	j.m.	Cena / j.m.
S-80011	A:200 mm	1/10/60	szt.	30,47 zł

Sekator jednoręczny

- wytrzymałe ostrze wykonane z wysokogatunkowej stali
- teflonowa powłoka
- mocna sprężyna
- aluminiowa rękojeść/okładzina antypoślizgowa
- blokada

Indeks	Informacje dodatkowe	Opak.	j.m.	Cena / j.m.
S-80013	A:200 mm	1/10/60	szt.	30,47 zł

Sektor jednoręczny



- wytrzymałe ostrze wykonane z wysokogatunkowej stali
- teflonowa powłoka
- mocna sprężyna
- aluminiowa rękojeść/okładzina antypoślizgowa
- blokada

Indeks	Informacje dodatkowe	Opak.	j.m.	Cena / j.m.
S-80015	A:228 mm	1/10/60	szt.	32,08 zł

Nożyce do żywopłotu

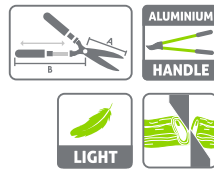

- wytrzymałe ostrze wykonane z wysokogatunkowej stali
- aluminiowe ramiona
- dwukomponentowe rękojeści

Indeks	Informacje dodatkowe	Opak.	j.m.	Cena / j.m.
S-80037	A:185mm ; B:540mm	1/12	szt.	48,46 zł

Nożyce do żywopłotu - dźwigniowe

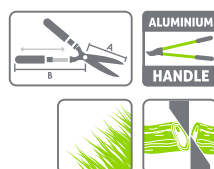

- wytrzymałe ostrze wykonane z wysokogatunkowej stali
- prosta regulacja
- aluminiowe ramiona
- dwukomponentowe rękojeści

Indeks	Informacje dodatkowe	Opak.	j.m.	Cena / j.m.
S-80031	A:210mm ; B:605mm	1/12	szt.	73,50 zł

Nożyce do żywopłotu

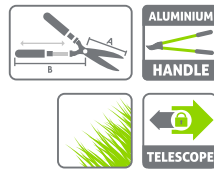

- wytrzymałe ostrze wykonane z wysokogatunkowej stali
- prosta regulacja
- aluminiowe teleskopowe ramiona o regulowanej długości
- dwukomponentowe rękojeści

Indeks	Informacje dodatkowe	Opak.	j.m.	Cena / j.m.
S-80029	A:220mm ; B:608-840mm	1/12	szt.	98,38 zł

Sektor dwuręczny dźwigniowy nożycowy

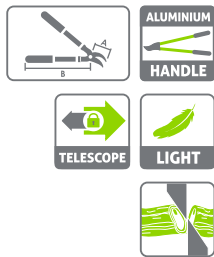

- wytrzymałe ostrze wykonane z wysokogatunkowej stali
- prosta regulacja
- aluminiowe, teleskopowe ramiona o regulowanej długości
- dwukomponentowe rękojeści

Indeks	Informacje dodatkowe	Opak.	j.m.	Cena / j.m.
S-80025	A:90mm ; B:695-975mm	1/12	szt.	118,40 zł

Sektor dwuręczny



- wytrzymałe ostrze wykonane z wysokogatunkowej stali
- aluminiowe ramiona
- dwukomponentowe rękojeści

Indeks	Informacje dodatkowe	Opak.	j.m.	Cena / j.m.
S-80039	A:55mm ; B:550mm	1/12	szt.	54,52 zł

Sektor dwuręczny dźwigniowy nożycowy

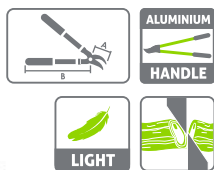

- wytrzymałe ostrze wykonane z wysokogatunkowej stali
- prosta regulacja
- aluminiowe ramiona
- dwukomponentowe rękojeści

Indeks	Informacje dodatkowe	Opak.	j.m.	Cena / j.m.
S-80035	A:60mm ; B:750mm	1/12	szt.	93,19 zł

Sektor dwuręczny dźwigniowy

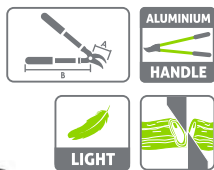

- wytrzymałe ostrze wykonane z wysokogatunkowej stali
- prosta regulacja
- aluminiowe ramiona
- dwukomponentowe rękojeści

Indeks	Informacje dodatkowe	Opak.	j.m.	Cena / j.m.
S-80033	A:67mm ; B:745mm	1/12	szt.	96,01 zł

Sektor dwuręczny dźwigniowy



- wytrzymałe ostrze wykonane z wysokogatunkowej stali
- prosta regulacja
- aluminiowe teleskopowe ramiona o regulowanej długości
- dwukomponentowe rękojeści

Indeks	Informacje dodatkowe	Opak.	j.m.	Cena / j.m.
S-80027	A:78mm ; B:690-970mm	1/12	szt.	117,26 zł

Nożyce do trawy



- wytrzymałe ostrze wykonane z wysokogatunkowej stali
- teflonowa powłoka
- obrotowe 360°
- ergonomiczna rękojeść
- blokada

Indeks	Informacje dodatkowe	Opak.	j.m.	Cena / j.m.
S-80005	A:130mm ; B:355mm	1/6/36	szt.	38,72 zł

Siekiera



- antypoślizgowa rękojeść z włókna szklanego
- obuch z kutej stali węglowej
- powłoka teflonowa
- otwór do zawieszania
- uchwyt do transportu i przechowywania

Indeks	Informacje dodatkowe	Opak.	j.m.	Cena / j.m.
S-80601	640 g	1/12/24	szt.	68,75 zł
S-80603	980 g	1/6/12	szt.	95,41 zł
S-80605	1600 g	1/4/8	szt.	132,21 zł
S-80607	2550 g	1/2/4	szt.	180,51 zł

Łopatka szeroka



- wytrzymałe ostrze wykonane z wysokogatunkowej stali
- dwukomponentowa, ergonomiczna rękojeść
- zawieszka

Indeks	Informacje dodatkowe	Opak.	j.m.	Cena / j.m.
S-80019	150 mm	1/12/72	szt.	9,51 zł

Łopatka wąska



- wytrzymałe ostrze wykonane z wysokogatunkowej stali
- dwukomponentowa, ergonomiczna rękojeść
- zawieszka

Indeks	Informacje dodatkowe	Opak.	j.m.	Cena / j.m.
S-80021	150 mm	1/12/72	szt.	9,51 zł

Motyka z widełkami



- wytrzymałe ostrze wykonane z wysokogatunkowej stali
- dwukomponentowa, ergonomiczna rękojeść
- zawieszka

Indeks	Informacje dodatkowe	Opak.	j.m.	Cena / j.m.
S-80017	180 mm	1/12/72	szt.	16,38 zł

Kultywator



- wytrzymałe ostrze wykonane z wysokogatunkowej stali
- dwukomponentowa, ergonomiczna rękojeść
- zawieszka

Indeks	Informacje dodatkowe	Opak.	j.m.	Cena / j.m.
S-80023	340 mm	1/12/72	szt.	13,17 zł

Żyłka tnąca okrągła



- wysokiej jakości materiał: nylon-kopolimer (50%) dla profesjonalistów
- odporna na zrywanie, kruszenie, ścieranie i zgrzanie
- zastosowanie uniwersalne (koszenie trawy i trawników)

Indeks	Informacje dodatkowe	Opak.	j.m.	Cena / j.m.
S-80050	1,3mm x 15m ; okrągła	1/20/240	szt.	2,05 zł
S-80053	1,6mm x 15m ; okrągła	1/20/240	szt.	2,63 zł
S-80057	2,0mm x 15m ; okrągła	1/16/192	szt.	3,75 zł
S-80061	2,4mm x 15m ; okrągła	1/12/144	szt.	4,97 zł
S-80067	3,0mm x 15m ; okrągła	1/10/120	szt.	6,93 zł

Żyłka tnąca kwadratowa



- wysokiej jakości materiał: nylon-kopolimer (50%) dla profesjonalistów
- odporna na zrywanie, kruszenie, ścieranie i zgrzanie
- przeznaczenie do pracy w trudnych warunkach (koszenie trawy, chwastów, zarosli)

Indeks	Informacje dodatkowe	Opak.	j.m.	Cena / j.m.
S-80070	1,3mm x 15m; kwadratowa	1/20/240	szt.	2,33 zł
S-80073	1,6mm x 15m; kwadratowa	1/20/240	szt.	3,02 zł
S-80077	2,0mm x 15m; kwadratowa	1/16/192	szt.	4,16 zł
S-80081	2,4mm x 15m; kwadratowa	1/12/144	szt.	5,57 zł
S-80087	3,0mm x 15m; kwadratowa	1/10/120	szt.	8,14 zł

Grabie ogrodowe proste



- szerokość robocza: 50 cm
- ilość zębów: 22
- wytrzymałe tworzywo sztuczne
- gwintowane gniazdo na trzonek drewniany

Indeks	Informacje dodatkowe	Opak.	j.m.	Cena / j.m.
S-80501	22 zęby; 50cm; trzonek drewniany 120cm	1/24	szt.	19,22 zł

Grabie ogrodowe proste



- szerokość robocza: 50 cm
- ilość zębów: 22
- wytrzymałe tworzywo sztuczne
- gwintowane gniazdo na trzonek metalowy

Indeks	Informacje dodatkowe	Opak.	j.m.	Cena / j.m.
S-80502	22 zęby; 50cm; trzonek metalowy 120cm	1/24	szt.	23,10 zł

Grabie ogrodowe proste



- szerokość robocza: 61 cm
- ilość zębów: 24
- wytrzymałe tworzywo sztuczne
- gwintowane gniazdo na trzonek drewniany

Indeks	Informacje dodatkowe	Opak.	j.m.	Cena / j.m.
S-80503	24 zęby; 61cm; trzonek drewniany 120cm	1/24	szt.	22,31 zł

Grabie ogrodowe proste



- szerokość robocza: 61 cm
- ilość zębów: 24
- wytrzymałe tworzywo sztuczne
- gwintowane gniazdo na trzonek metalowy

Indeks	Informacje dodatkowe	Opak.	j.m.	Cena / j.m.
S-80504	24 zęby; 61cm; trzonek metalowy 120cm	1/24	szt.	26,59 zł

Grabie ogrodowe półokrągłe



- szerokość robocza: 48 cm
- ilość zębów: 22
- wytrzymałe tworzywo sztuczne
- gwintowane gniazdo na trzonek drewniany

Indeks	Informacje dodatkowe	Opak.	j.m.	Cena / j.m.
S-80505	22 zęby; 48cm; trzonek drewniany 120cm	1/24	szt.	18,82 zł

Grabie ogrodowe półokrągłe



- szerokość robocza: 48 cm
- ilość zębów: 22
- wytrzymałe tworzywo sztuczne
- gwintowane gniazdo na trzonek metalowy

Indeks	Informacje dodatkowe	Opak.	j.m.	Cena / j.m.
S-80506	22 zęby; 48cm; trzonek metalowy 120cm	1/24	szt.	22,81 zł

Grabie ogrodowe półokrągłe



- szerokość robocza: 59 cm
- ilość zębów: 27
- wytrzymałe tworzywo sztuczne
- gwintowane gniazdo na trzonek drewniany

Indeks	Informacje dodatkowe	Opak.	j.m.	Cena / j.m.
S-80507	27 zębów; 59cm; trzonek drewniany 120cm	1/24	szt.	19,04 zł

Grabie ogrodowe półokrągłe



- szerokość robocza: 59 cm
- ilość zębów: 27
- wytrzymałe tworzywo sztuczne
- gwintowane gniazdo na trzonek metalowy

Indeks	Informacje dodatkowe	Opak.	j.m.	Cena / j.m.
S-80508	27 zębów; 59cm; trzonek metalowy 120cm	1/24	szt.	23,10 zł

Grabie ogrodowe półokrągłe



- szerokość robocza: 46 cm
- ilość zębów: 25
- wytrzymałe tworzywo sztuczne
- trzonek drewniany

Indeks	Informacje dodatkowe	Opak.	j.m.	Cena / j.m.
S-80513	25 zębów; 48cm; trzonek drewniany 120cm	1/5/50	szt.	10,45 zł

Grabie ogrodowe półokrągłe



- szerokość robocza: 46 cm
- ilość zębów: 25
- wytrzymałe tworzywo sztuczne
- ergonomiczny, metalowy trzonek

Indeks	Informacje dodatkowe	Opak.	j.m.	Cena / j.m.
S-80516	25 zębów; 48cm; trzonek metalowy 150cm	1/5/50	szt.	31,67 zł

Grabie metalowe na trzonku drewnianym



- wykonane z wysokogatunkowej, szwedzkiej stali SAAB
- trzonek drewniany - sosnowy

Indeks	Informacje dodatkowe	Opak.	j.m.	Cena / j.m.
S-80111	10 zębów; 130cm	1/4	szt.	22,32 zł
S-80113	12 zębów; 130cm	1/4	szt.	23,61 zł
S-80115	14 zębów; 130cm	1/4	szt.	24,89 zł
S-80117	16 zębów; 150cm	1/4	szt.	26,17 zł
S-80119	18 zębów; 150cm	1/4	szt.	27,45 zł

Grabie ERGO



- hartowane
- 16 zębów
- trzonek metalowy
- uchwyt gumowany

Indeks	Informacje dodatkowe	Opak.	j.m.	Cena / j.m.
S-74009	16 zębów; hartowane	1/4	szt.	61,60 zł

Grabie metalowe regulowane



- drut sprężynowy
- elementy spawane, całość ocynkowana
- regulacja szerokości

Indeks	Informacje dodatkowe	Opak.	j.m.	Cena / j.m.
S-80120	20-50cm; trzonek metalowy	1/5	szt.	31,90 zł

Grabie DUO na trzonku drewnianym

NOWOŚĆ



- Do lekkich prac ogrodniczych
- Narzędzie dwu-funkcyjne: grabie i motyka.

Indeks	Informacje dodatkowe	Opak.	j.m.	Cena / j.m.
S-80131	trzonek drewniany; 7 zębów	1	szt.	27,70 zł
S-80133	trzonek drewniany; 9 zębów	1	szt.	35,38 zł

Grabie do trawy 32 zęby

NOWOŚĆ



- Do pielęgnacji trawnika
- Umożliwiają usuwanie warstwy starej darni.

Indeks	Informacje dodatkowe	Opak.	j.m.	Cena / j.m.
S-80135	trzonek drewniany	1	szt.	78,76 zł

Motyka (haczka)



- wytrzymałe ostrze z wysokogatunkowej stali NCV
- trzonek drewniany - bukowy

Indeks	Informacje dodatkowe	Opak.	j.m.	Cena / j.m.
S-80123	12 / 120cm	1/4	szt.	25,66 zł
S-80125	14 / 120cm	1/4	szt.	26,82 zł
S-80127	16 / 120cm	1/4	szt.	27,99 zł
S-80129	18 / 120cm	1/4	szt.	29,16 zł

Areator na kółkach

NOWOŚĆ



- Do pielęgnacji trawnika
- Napowietrzanie systemu korzeniowego trawy
- Ściąganie starej darni.

Indeks	Informacje dodatkowe	Opak.	j.m.	Cena / j.m.
S-80137		1	szt.	128,02 zł

Obcinak do krawędzi trawników

NOWOŚĆ



- Do pielęgnacji obrzeży trawnikowych.

Indeks	Informacje dodatkowe	Opak.	j.m.	Cena / j.m.
S-80139		1	szt.	27,57 zł

Spulchniacz obrotowy z podcinaczem

NOWOŚĆ



- Do spulchniania gleby.

Indeks	Informacje dodatkowe	Opak.	j.m.	Cena / j.m.
S-80141		1	szt.	66,24 zł

Widły do kopania

NOWOŚĆ

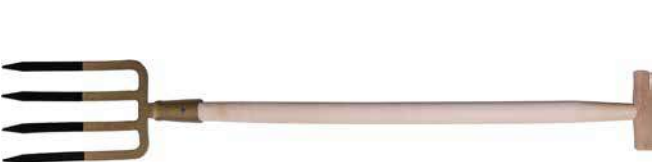

- Do przekopywania gleby

Indeks	Informacje dodatkowe	Opak.	j.m.	Cena / j.m.
S-47490	trzonek drewniany	1	szt.	62,85 zł

Widły do siana

NOWOŚĆ



- Do prac rolnych i ogrodowych

Indeks	Informacje dodatkowe	Opak.	j.m.	Cena / j.m.
S-47492	trzonek drewniany	1	szt.	39,25 zł

Widły gospodarcze

NOWOŚĆ



- Do prac rolnych i ogrodowych

Indeks	Informacje dodatkowe	Opak.	j.m.	Cena / j.m.
S-47494	trzonek drewniany; 3 zęby	1	szt.	39,78 zł
S-47496	trzonek drewniany; 4 zęby	1	szt.	42,33 zł

Widły do ziemniaków

NOWOŚĆ



- Do prac rolnych

Indeks	Informacje dodatkowe	Opak.	j.m.	Cena / j.m.
S-47498	trzonek drewniany	1	szt.	69,30 zł

Widły rolnicze



- wykonane z wysokogatunkowej stali węglowej
- walcowane / hartowane
- profilowany trzonek drewniany - bukowy

Indeks	Informacje dodatkowe	Opak.	j.m.	Cena / j.m.
S-80106	3 zęby; trzonek drewniany	1/4	szt.	34,10 zł

Widły gospodarcze



- wykonane z wysokogatunkowej stali węglowej
- walcowane / hartowane
- profilowany trzonek drewniany - bukowy
- uchwyt dwukomponentowy

Indeks	Informacje dodatkowe	Opak.	j.m.	Cena / j.m.
S-80107	4 zęby; trzonek drewniany	1/4	szt.	35,20 zł

Widły GABLE



- wykonane z wysokogatunkowej stali węglowej
- walcowane / hartowane
- profilowany trzonek drewniany - bukowy
- uchwyt dwukomponentowy

Indeks	Informacje dodatkowe	Opak.	j.m.	Cena / j.m.
S-80109	10 zębów; trzonek drewniany	1/4	szt.	67,10 zł

Widły do kopania



- wykonane z utwardzonej stali węglowej
- walcowane / hartowane
- trzonek pokryty gumą antypoślizgową
- uchwyt dwukomponentowy

Indeks	Informacje dodatkowe	Opak.	j.m.	Cena / j.m.
S-74007	4 zęby; trzonek metalowy antypoślizgowy	1/4	szt.	97,09 zł

Pazurki trójzębne



- wykonane z utwardzonej stali węglowej
- walcowane / hartowane
- trzonek drewniany - bukowy

Indeks	Informacje dodatkowe	Opak.	j.m.	Cena / j.m.
S-80121	3 zęby; trzonek drewniany 120cm	1/4	szt.	24,44 zł

Łopata piaskowa



- wykonana ze stali utwardzonej
- trzonek drewniany topola

Indeks	Informacje dodatkowe	Opak.	j.m.	Cena / j.m.
S-47438	trzonek drewniany	1/4	szt.	24,38 zł

Łopata do węgla

PREMIUM



- wykonana ze stali utwardzonej
- przelaczana
- nitowana
- trzonek drewniany - bukowy, zakończony uchwytem dwukomponentowym

Indeks	Informacje dodatkowe	Opak.	j.m.	Cena / j.m.
S-47444	trzonek drewniany	1/4	szt.	49,49 zł

Szpadel prosty

NOWOŚĆ



- Do lekkich prac ogrodniczych

Indeks	Informacje dodatkowe	Opak.	j.m.	Cena / j.m.
S-47450	trzonek drewniany	1	szt.	37,20 zł

Szpadel ostry

NOWOŚĆ



• Do lekkich prac ogrodniczych

Indeks	Informacje dodatkowe	Opak.	j.m.	Cena / j.m.
S-47451	trzonek drewniany	1	szt.	37,20 zł

Szpadel drenarski

NOWOŚĆ



• Do prac szkółarskich, do prac budowlanych

Indeks	Informacje dodatkowe	Opak.	j.m.	Cena / j.m.
S-47453	trzonek drewniany	1	szt.	66,00 zł

Szpadel prosty

NOWOŚĆ



• Do prac budowlanych i porządkowych

Indeks	Informacje dodatkowe	Opak.	j.m.	Cena / j.m.
S-47454	trzonek metalowy	1	szt.	49,50 zł

Szpadel ostry

NOWOŚĆ



• Do prac budowlanych i porządkowych

Indeks	Informacje dodatkowe	Opak.	j.m.	Cena / j.m.
S-47456	trzonek metalowy	1	szt.	49,50 zł

Łopata piaskowa

NOWOŚĆ



• Do prac budowlanych i porządkowych

Indeks	Informacje dodatkowe	Opak.	j.m.	Cena / j.m.
S-47469	trzonek metalowy	1	szt.	49,50 zł

Szpadel prosty

NOWOŚĆ



• Do prac ogrodowych i budowlanych.

Indeks	Informacje dodatkowe	Opak.	j.m.	Cena / j.m.
S-80100	trzonek metalowy	1	szt.	56,98 zł

Szpadel ostry

NOWOŚĆ



• Do prac ogrodowych i budowlanych.

Indeks	Informacje dodatkowe	Opak.	j.m.	Cena / j.m.
S-80102	trzonek metalowy	1	szt.	56,98 zł

Łopata piaskowa

NOWOŚĆ



• Do prac ogrodowych i budowlanych.

Indeks	Informacje dodatkowe	Opak.	j.m.	Cena / j.m.
S-80104	trzonek metalowy	1	szt.	56,98 zł

Łopata piaskowa



- wykonana z wysokogatunkowej szwedzkiej stali borowej SSAB
- stal hartowana
- blat roboczy przetłaczany
- trzonek metalowy pokryty nakładką gumową antypoślizgową
- uchwyt dwukomponentowy

Indeks	Informacje dodatkowe	Opak.	j.m.	Cena / j.m.
S-74001	trzonek metalowy	1/4	szt.	77,84 zł

Szpadel prosty



- wykonana z wysokogatunkowej szwedzkiej stali borowej SSAB
- stal hartowana
- blat roboczy przetłaczany
- trzonek metalowy pokryty nakładką gumową antypoślizgową
- uchwyt dwukomponentowy

Indeks	Informacje dodatkowe	Opak.	j.m.	Cena / j.m.
S-74003	trzonek metalowy	1/4	szt.	75,48 zł

Szpadel ostry



- wykonana z wysokogatunkowej szwedzkiej stali borowej SSAB
- stal hartowana
- blat roboczy przetłaczany
- trzonek metalowy pokryty nakładką gumową antypoślizgową
- uchwyt dwukomponentowy

Indeks	Informacje dodatkowe	Opak.	j.m.	Cena / j.m.
S-74005	trzonek metalowy	1/4	szt.	75,48 zł

Łopata



PREMIUM

- używana do prac porządkowych
- odporna na wysoką temperaturę
- głęboka, nadaje się do zbierania żwiru, piasku, ziemi, kamienia oraz popiołu

Indeks	Informacje dodatkowe	Opak.	j.m.	Cena / j.m.
S-47480	400 mm / trzonek drewniany	1/10/160	szt.	25,51 zł

Łopata

PREMIUM



-32°C
GUARANTY
3 years
GUARANTY

- używana do materiałów sypkich
- odporna na wysoką temperaturę
- listwa aluminiowa
- przeznaczona do prac związanych z załadunkiem i przesypaniem zbóż

Indeks	Informacje dodatkowe	Opak.	j.m.	Cena / j.m.
S-47482	390 mm / trzonek drewniany	1/10/120	szt.	36,77 zł

Łopata do śniegu

PREMIUM



-32°C
GUARANTY
3 years
GUARANTY

- odporna na niską temperaturę
- listwa aluminiowa

Indeks	Informacje dodatkowe	Opak.	j.m.	Cena / j.m.
S-47484	550 mm / trzonek aluminiowy	1/10/160	szt.	61,32 zł

Przedłużacz bębnowy STANDARD LINE

NOWOŚĆ



• Dedykowany do ogrodu i do zastosowań przydomowych

Indeks	Informacje dodatkowe	Opak.	j.m.	Cena / j.m.
S-80800	25m, 4x2p+Z, 10A, 2300W, 3x1mm H05VV-F, Wersja ekonomiczna dedykowana do zastosowań przydomowych	1	szt.	135,53 zł
S-80802	25m, 4x2p+Z, 16A, 3680W, 3x1,5mm H05VV-F	1	szt.	159,90 zł
S-80804	30m, 4x2p+Z, 16A, 3680W, 3x1,5mm H05VV-F	1	szt.	182,55 zł
S-80806	40m, 4x2p+Z, 16A, 3680W, 3x1,5mm H05VV-F	1	szt.	223,68 zł
S-80808	50m, 4x2p+Z, 16A, 3680W, 3x1,5mm H05VV-F	1	szt.	270,10 zł

Przedłużacz jednogniazdowy

NOWOŚĆ



• Przedłużacz jednogniazdowy do zastosowań domowych

Indeks	Informacje dodatkowe	Opak.	j.m.	Cena / j.m.
S-80820	10mb, 10A, 2300W, z przewodem OMY 2x1mm	1	szt.	27,53 zł
S-80822	15mb, 10A, 2300W, z przewodem OMY 2x1mm	1	szt.	37,18 zł
S-80824	20mb, 10A, 2300W, z przewodem OMY 2x1mm	1	szt.	45,13 zł
S-80826	30mb, 10A, 2300W, z przewodem OMY 2x1mm	1	szt.	62,93 zł



STALC+

zamocowania

финсацна

spojna tehnika

1. ZAMOCOWANIA OGÓLNE

Koszulka kołka rozporowego do materiałów pełnych



- Materiał: koszulka z polipropylenu
- Przeznaczenie: do materiałów budowlanych pełnych takich jak: beton zwykły C20/25, cegła pełna ceramiczna kl. 15, cegła pełna silikatowa kl. 15

Indeks	Informacje dodatkowe	Opak.	j.m.	Cena / j.m.
KOSZULKA -KA- 6X30	śr. wiercenia: Ø6mm ; wkret: Ø3,5m-4mm	10/60	100s	1,82 zł
KOSZULKA -KA- 8X40	śr. wiercenia: Ø8mm ; wkret: Ø4-5mm	5/30	100s	3,35 zł
KOSZULKA -KA- 10X50	śr. wiercenia: Ø10mm ; wkret: Ø5-6mm	3/18	100s	5,65 zł
KOSZULKA -KA- 12X60	śr. wiercenia: Ø12mm ; wkret: Ø6-8mm	1.5/9	100s	9,34 zł
KOSZULKA -KA- 12X80	śr. wiercenia: Ø12mm ; wkret: Ø8mm	1/6	100s	12,96 zł
KOSZULKA -KA- 14X80N	śr. wiercenia: Ø14mm ; wkret: Ø10mm	1/6	100s	17,12 zł
KOSZULKA -KA- 16X100	śr. wiercenia: Ø16mm ; wkret: Ø12mm	0.5/3	100s	32,91 zł

Kołek rozporowy z hakiem prostym



- Materiał: koszulka z polipropylenu, wkret stalowy z hakiem prostym ocynkowany galwanicznie
- Przeznaczenie: do materiałów budowlanych pełnych takich jak: beton zwykły C20/25, cegła pełna ceramiczna kl. 15, cegła pełna silikatowa kl. 15

Indeks	Informacje dodatkowe	Opak.	j.m.	Cena / j.m.
KHP - 6	koszulka: Ø6x30mm ; hak: Ø4x40mm	2/36	100s	10,31 zł
KHP - 8	koszulka: Ø8x40mm ; hak: Ø5x45mm	1/18	100s	16,56 zł
KHP - 10	koszulka: Ø10x50mm ; hak: Ø6x54mm	1/12	100s	26,69 zł
KHP - 10 P	koszulka: Ø10x50mm ; hak: Ø6x75mm	1/9	100s	32,58 zł
KHP - 12	koszulka: Ø12x60mm ; hak: Ø6,5x65mm	1/6	100s	37,60 zł
KHP - 12 P	koszulka: Ø12x80mm ; hak: Ø8x100mm	0.5/4.5	100s	70,74 zł

Kołek rozporowy z hakiem sufitowym



- Materiał: koszulka z polipropylenu, wkret stalowy z hakiem sufitowym ocynkowany galwanicznie
- Przeznaczenie: do materiałów budowlanych pełnych takich jak: beton zwykły C20/25, cegła pełna ceramiczna kl. 15, cegła pełna silikatowa kl. 15

Indeks	Informacje dodatkowe	Opak.	j.m.	Cena / j.m.
KHS - 6	koszulka: Ø6x30mm ; hak: Ø4x35mm	1/18	100s	13,64 zł
KHS - 8	koszulka: Ø8x40mm ; hak: Ø5x42mm	1/12	100s	22,12 zł
KHS - 10	koszulka: Ø10x50mm ; hak: Ø6x52mm	1/9	100s	35,37 zł
KHS - 12	koszulka: Ø12x60mm ; hak: Ø7x62mm	0.5/4.5	100s	68,20 zł

Kołek rozporowy z hakiem oczkowym otwartym



- Materiał: koszulka z polipropylenu, wkret stalowy z hakiem oczkowym otwartym ocynkowany galwanicznie
- Przeznaczenie: do materiałów budowlanych pełnych takich jak: beton zwykły C20/25, cegła pełna ceramiczna kl. 15, cegła pełna silikatowa kl. 15

Indeks	Informacje dodatkowe	Opak.	j.m.	Cena / j.m.
KHH - 12	koszulka: Ø12x80mm ; hak: Ø8x90mm	0.3/1.8	100s	139,21 zł

Kołek rozporowy z wkretem do drewna z nacięciem krzyżowym



- Materiał: koszulka z polipropylenu, wkret wykonany ze stali ocynkowanej galwanicznie
- Przeznaczenie: do materiałów budowlanych pełnych takich jak: beton zwykły C20/25, cegła pełna ceramiczna kl. 15, cegła pełna silikatowa kl. 15

Indeks	Informacje dodatkowe	Opak.	j.m.	Cena / j.m.
R - 6/3.5X30	koszulka: Ø6x30mm ; wkret: Ø3,5x30mm	2/36	100s	4,64 zł
R - 6/3.5X35	koszulka: Ø6x30mm ; wkret: Ø3,5x35mm	2/36	100s	4,98 zł
R - 6/3.5X40	koszulka: Ø6x30mm ; wkret: Ø3,5x40mm	2/36	100s	5,18 zł
R - 6/3.5X50	koszulka: Ø6x30mm ; wkret: Ø3,5x50mm	2/36	100s	5,83 zł
R - 8/4.0X40	koszulka: Ø8x40mm ; wkret: Ø4x40mm	1/18	100s	8,20 zł
R - 8/4.0X45	koszulka: Ø8x40mm ; wkret: Ø4x45mm	1/18	100s	8,60 zł
R - 8/4.0X50	koszulka: Ø8x40mm ; wkret: Ø4x50mm	1/18	100s	8,76 zł
R - 8/4.0X60	koszulka: Ø8x40mm ; wkret: Ø4x60mm	1/18	100s	9,63 zł
R - 8/5.0X50	koszulka: Ø8x40mm ; wkret: Ø5x50mm	1/12	100s	11,64 zł
R - 8/5.0X60	koszulka: Ø8x40mm ; wkret: Ø5x60mm	1/12	100s	12,74 zł
R - 8/5.0X70	koszulka: Ø8x40mm ; wkret: Ø5x70mm	1/12	100s	13,80 zł
R - 8/5.0X80	koszulka: Ø8x40mm ; wkret: Ø5x80mm	1/12	100s	15,00 zł
R - 8/5.0X100	koszulka: Ø8x40mm ; wkret: Ø5x100mm	1/12	100s	19,92 zł
R - 10/5.0X50	koszulka: Ø10x50mm ; wkret: Ø5x50mm	1/12	100s	14,06 zł
R - 10/5.0X60	koszulka: Ø10x50mm ; wkret: Ø5x60mm	1/12	100s	15,17 zł
R - 10/5.0X70	koszulka: Ø10x50mm ; wkret: Ø5x70mm	1/12	100s	16,23 zł
R - 10/5.0X80	koszulka: Ø10x50mm ; wkret: Ø5x80mm	1/12	100s	17,04 zł
R - 10/5.0X100	koszulka: Ø10x50mm ; wkret: Ø5x100mm	1/9	100s	22,72 zł
R - 10/6.0X60	koszulka: Ø10x50mm ; wkret: Ø6x60mm	1/9	100s	19,53 zł
R - 10/6.0X70	koszulka: Ø10x50mm ; wkret: Ø6x70mm	1/9	100s	21,40 zł
R - 10/6.0X80	koszulka: Ø10x50mm ; wkret: Ø6x80mm	1/9	100s	23,62 zł
R - 10/6.0X100	koszulka: Ø10x50mm ; wkret: Ø6x100mm	1/6	100s	26,91 zł
R - 10/6.0X120	koszulka: Ø10x50mm ; wkret: Ø6x120mm	1/6	100s	33,24 zł
R - 12/6.0X60	koszulka: Ø12x60mm ; wkret: Ø6x60mm	1/6	100s	23,20 zł
R - 12/6.0X70	koszulka: Ø12x60mm ; wkret: Ø6x70mm	1/6	100s	24,14 zł
R - 12/6.0X80	koszulka: Ø12x60mm ; wkret: Ø6x80mm	1/6	100s	26,23 zł
R - 12/6.0X100	koszulka: Ø12x60mm ; wkret: Ø6x100mm	1/6	100s	31,00 zł
R - 12/6.0X120	koszulka: Ø12x60mm ; wkret: Ø6x120mm	1/6	100s	36,83 zł

Kołek rozporowy z wkretem do drewna z łbem sześciokątnym



- Materiał: koszulka z polipropylenu, wkret wykonany ze stali ocynkowanej galwanicznie
- Przeznaczenie: do materiałów budowlanych pełnych takich jak: beton zwykły C20/25, cegła pełna ceramiczna kl. 15, cegła pełna silikatowa kl. 15

Indeks	Informacje dodatkowe	Opak.	j.m.	Cena / j.m.
K - 10X60	koszulka: Ø10x50mm ; wkret: Ø6x60mm	1/6	100s	26,40 zł
K - 10X70	koszulka: Ø10x50mm ; wkret: Ø6x70mm	1/6	100s	28,58 zł
K - 10X80	koszulka: Ø10x50mm ; wkret: Ø6x80mm	1/6	100s	31,46 zł
K - 10X90	koszulka: Ø10x50mm ; wkret: Ø6x90mm	1/6	100s	33,75 zł
K - 10X100	koszulka: Ø10x50mm ; wkret: Ø6x100mm	1/6	100s	36,43 zł
K - 10X120	koszulka: Ø10x50mm ; wkret: Ø6x120mm	1/6	100s	41,04 zł
K - 12X60	koszulka: Ø12x60mm ; wkret: Ø8x60mm	1/6	100s	46,08 zł

Indeks	Informacje dodatkowe	Opak.	j.m.	Cena / j.m.
K - 12X70	koszulka: Ø12x60mm ; wkret: Ø8x70mm	0.5/4.5	100s	51,03 zł
K - 12X80	koszulka: Ø12x60mm ; wkret: Ø8x80mm	0.5/4.5	100s	54,86 zł
K - 12X90	koszulka: Ø12x60mm ; wkret: Ø8x90mm	0.5/4.5	100s	60,03 zł
K - 12X100	koszulka: Ø12x80mm ; wkret: Ø8x100mm	0.5/3	100s	68,63 zł
K - 12X120	koszulka: Ø12x80mm ; wkret: Ø8x120mm	0.5/3	100s	76,70 zł
K - 12X140	koszulka: Ø12x80mm ; wkret: Ø8x140mm	0.5/3	100s	83,84 zł
K - 12X160	koszulka: Ø12x80mm ; wkret: Ø8x160mm	0.5/3	100s	94,50 zł
K - 12X180	koszulka: Ø12x80mm ; wkret: Ø8x180mm	0.5/3	100s	104,58 zł
K - 12X200	koszulka: Ø12x80mm ; wkret: Ø8x200mm	0.5/3	100s	111,98 zł
K - 14X80	koszulka: Ø14x80mm ; wkret: Ø10x80mm	0.5/3	100s	93,00 zł
K - 14X100	koszulka: Ø14x80mm ; wkret: Ø10x100mm	0.25/2.25	100s	109,71 zł
K - 14X120	koszulka: Ø14x80mm ; wkret: Ø10x120mm	0.25/2.25	100s	124,20 zł
K - 14X140	koszulka: Ø14x80mm ; wkret: Ø10x140mm	0.25/2.25	100s	135,07 zł
K - 14X160	koszulka: Ø14x80mm ; wkret: Ø10x160mm	0.25/2.25	100s	151,12 zł
K - 14X180	koszulka: Ø14x80mm ; wkret: Ø10x180mm	0.25/2.25	100s	167,67 zł
K - 14X200	koszulka: Ø14x80mm ; wkret: Ø10x200mm	0.25/1.5	100s	181,00 zł

Kołek rozporowy z hakiem oczkowym



- Materiał: koszulka z poliamidu, wkret stalowy z hakiem oczkowym (zespawany), ocynkowany galwanicznie
- Przeznaczenie: do materiałów budowlanych pełnych takich jak: beton zwykły C20/25, cegła pełna ceramiczna kl. 15, cegła pełna silikatowa kl. 15

Indeks	Informacje dodatkowe	Opak.	j.m.	Cena / j.m.
KHO - 14X120	koszulka: Ø14x80mm ; wkret: Ø10x120mm	0.2/1.8	100s	366,73 zł
KHO - 14X160	koszulka: Ø14x80mm ; wkret: Ø10x160mm	0.2/1.8	100s	405,75 zł
KHO - 14X190	koszulka: Ø14x80mm ; wkret: Ø10x190mm	0.2/1.2	100s	436,96 zł
KHO - 14X230	koszulka: Ø14x80mm ; wkret: Ø10x230mm	0.2/1.2	100s	469,47 zł
KHO - 14X300	koszulka: Ø14x80mm ; wkret: Ø10x300mm	0.1.6	100s	672,35 zł

Hak oczkowy



- Materiał: wkret stalowy z hakiem oczkowym (zespawany), ocynkowany galwanicznie

Indeks	Informacje dodatkowe	Opak.	j.m.	Cena / j.m.
HO - 10X120	Ø10x120mm	0.25/2.25	100s	340,73 zł
HO - 10X160	Ø10x160mm	0.25/1.5	100s	379,74 zł
HO - 10X190	Ø10x190mm	0.25/1.5	100s	410,95 zł
HO - 10X230	Ø10x230mm	0.25	100s	442,16 zł
HO - 10X300	Ø10x300mm	0.25	100s	646,34 zł
HO - 12X160	Ø12x160mm	0.25/1.5	100s	483,88 zł
HO - 12X190	Ø12x190mm	0.25/1.5	100s	526,89 zł
HO - 12X230	Ø12x230mm	0.25	100s	612,33 zł
HO - 12X300	Ø12x300mm	0.25	100s	740,49 zł
HO - 12X350	Ø12x350mm	0.25	100s	882,89 zł
HO - 12X400	Ø12x400mm	0.25	100s	982,58 zł

Zasłlepka do KHO



- Zasłlepka do KHO

Indeks	Informacje dodatkowe	Opak.	j.m.	Cena / j.m.
ZKHO	-	0.5/9	100s	23,47 zł

Koszulka KP do KHO



- Materiał: koszulka z poliamidu

Indeks	Informacje dodatkowe	Opak.	j.m.	Cena / j.m.
KOSZULKA - 14X80N	Ø14x80mm	0.5/4.5	100s	35,12 zł

Kołek rozporowy do szybkiego montażu



- Materiał: koszulka z polipropylenu, gwóźdź stalowy, ocynkowany galwanicznie
- Przeznaczenie: do materiałów budowlanych pełnych takich jak: beton zwykły C20/25, cegła pełna ceramiczna kl.15, cegła pełna silikatowa kl. 15

Indeks	Informacje dodatkowe	Opak.	j.m.	Cena / j.m.
KSM - 6X40	koszulka: Ø6x40mm ; gwóźdź: Ø3,8x44mm	2/24	100s	6,69 zł
KSM - 6X40/100	koszulka: Ø6x40mm ; gwóźdź: Ø3,8x44mm	1/18	100s	7,48 zł
KSM - 6X60	koszulka: Ø6x60mm ; gwóźdź: Ø3,8x64mm	2/18	100s	9,34 zł
KSM - 6X60/100	koszulka: Ø6x60mm ; gwóźdź: Ø3,8x64mm	1/12	100s	10,38 zł
KSM - 6X80	koszulka: Ø6x80mm ; gwóźdź: Ø3,8x84mm	1/12	100s	13,05 zł
KSM - 8X45	koszulka: Ø8x45mm ; gwóźdź: Ø4,8x50mm	1/12	100s	13,73 zł
KSM - 8X60	koszulka: Ø8x60mm ; gwóźdź: Ø4,8x65mm	1/9	100s	16,90 zł
KSM - 8X80	koszulka: Ø8x80mm ; gwóźdź: Ø4,8x85mm	1/9	100s	20,90 zł
KSM - 8X100	koszulka: Ø8x100mm ; gwóźdź: Ø4,8x105mm	1/6	100s	25,88 zł
KSM - 8X120	koszulka: Ø8x120mm ; gwóźdź: Ø4,8x125mm	1/6	100s	31,75 zł
KSM - 8X140	koszulka: Ø8x140mm ; gwóźdź: Ø4,8x145mm	1/6	100s	35,65 zł
KSM - 8X160	koszulka: Ø8x160mm ; gwóźdź: Ø4,8x165mm	1/6	100s	39,96 zł
KSM - 10X80	koszulka: Ø10x80mm ; gwóźdź: Ø6,8x86mm	0.5/6	100s	36,42 zł
KSM - 10X100	koszulka: Ø10x100mm ; gwóźdź: Ø6,8x106mm	0.5/4.5	100s	44,13 zł
KSM - 10X120	koszulka: Ø10x120mm ; gwóźdź: Ø6,8x126mm	0.5/4.5	100s	52,74 zł
KSM - 10X140	koszulka: Ø10x140mm ; gwóźdź: Ø6,8x146mm	0.5/4.5	100s	60,07 zł
KSM - 10X160	koszulka: Ø10x160mm ; gwóźdź: Ø6,8x166mm	0.5/3	100s	73,84 zł
KSM - 10X180	koszulka: Ø10x180mm ; gwóźdź: Ø6,8x186mm	0.5/3	100s	86,20 zł
KSM - 10X200	koszulka: Ø10x200mm ; gwóźdź: Ø6,8x206mm	0.5/3	100s	96,17 zł

Kołek rozporowy metalowy do wbijania



- Materiał: koszulka rozporowa ze stopu Zn, gwóźdź stalowy, ocynkowany galwanicznie
- Przeznaczenie: do materiałów budowlanych pełnych takich jak: beton zwykły C20/25, cegła pełna ceramiczna kl.15, cegła pełna silikatowa kl. 15

Indeks	Informacje dodatkowe	Opak.	j.m.	Cena / j.m.
KSM - 6X40	koszulka: Ø5,7x40mm; kotwienie min. 25mm	1/18	100s	48,91 zł
KSM - 6X50	koszulka: Ø5,7x50mm; kotwienie min. 25mm	1/12	100s	54,99 zł
KSM - 6X65	koszulka: Ø5,7x65mm; kotwienie min. 25mm	1/12	100s	68,08 zł

Kołek do mocowania stopnic schodowych



- Materiał: koszulka z polipropylenu, wkręt stalowy ocynkowany galwanicznie
- Przeznaczenie: łącznik do mocowania stopni schodowych, paneli drewnopodobnych, elementów drewnianych o grubości min. 30 mm w materiałach pełnych, zapewnia szybki i prosty montaż, a specjalna konstrukcja zamocowania zabezpiecza przed skrzyżowaniem schodów podczas chodzenia

Indeks	Informacje dodatkowe	Opak.	j.m.	Cena / j.m.
KMS	śr. wiercenia: Ø8mm; wkręt: Ø5x60mm	1/18	opak.	27,37 zł
ZNACZNIK	-	4	szt.	1,65 zł

Kotwa opaskowa do sufitów podwieszanych



- Materiał: stal węglowa, ocynkowana galwanicznie
- Przeznaczenie: do materiałów budowlanych pełnych takich jak: beton zwykły C20/25

Indeks	Informacje dodatkowe	Opak.	j.m.	Cena / j.m.
ZSP-O-6	koszulka: Ø6x60mm; kotwienie min. 25mm	1/12	100s	50,72 zł

Kotwa do sufitów podwieszanych



- Materiał: stal węglowa, ocynkowana galwanicznie
- Przeznaczenie: do materiałów budowlanych pełnych takich jak: beton zwykły C20/25

Indeks	Informacje dodatkowe	Opak.	j.m.	Cena / j.m.
ZSP - 6X35	koszulka: Ø6x35mm; kotwienie min. 25mm	1/18	100s	51,21 zł
ZSP - 6X65	koszulka: Ø6x65mm; kotwienie min. 25mm	1/12	100s	88,08 zł

Wkręt dwugwintowy



- Materiał: śruba stalowa, dwugwintowa ocynkowana galwanicznie
- Przeznaczenie: do łączenia elementów drewnianych z innymi elementami łącznymi np. nakrętki, tuleje posiadające gwint metryczny, jest również elementem składowym zamocowań sanitarnych

Indeks	Informacje dodatkowe	Opak.	j.m.	Cena / j.m.
DW - 8X60	Ø8x60mm	1/12	100s	21,76 zł
DW - 8X80	Ø8x80mm	1/12	100s	26,96 zł
DW - 8X100	Ø8x100mm	1/12	100s	34,62 zł
DW - 8X120	Ø8x120mm	1/12	100s	40,80 zł
DW - 8X140	Ø8x140mm	1/12	100s	44,51 zł
DW - 8X160	Ø8x160mm	1/9	100s	49,42 zł
DW - 8X180	Ø8x180mm	0.5/4.5	100s	62,51 zł
DW - 8X200	Ø8x200mm	0.5/4.5	100s	69,72 zł
DW-10*80	Ø10x80mm	0.5/6	100s	40,56 zł
DW - 10X100	Ø10x100mm	0.5/6	100s	48,54 zł
DW - 10X120	Ø10x120mm	0.5/6	100s	60,11 zł
DW - 10X140	Ø10x140mm	0.5/6	100s	75,74 zł
DW - 10X160	Ø10x160mm	0.5/4.5	100s	83,12 zł

Kołek rozporowy metalowy łącznik ościeżnic



- Materiał: tuleja i śruba wykonana ze stali węglowej, ocynkowanej galwanicznie
- Przeznaczenie: do materiałów pełnych takich jak: beton zwykły C20/25

Indeks	Informacje dodatkowe	Opak.	j.m.	Cena / j.m.
KO - 10X72	kołek: Ø10x72mm; kotwienie min. 40mm	1/9	100s	58,34 zł
KO - 10X92	kołek: Ø10x92mm; kotwienie min. 40mm	1/9	100s	67,51 zł
KO - 10X112	kołek: Ø10x112mm; kotwienie min. 40mm	1/9	100s	78,14 zł
KO - 10X132	kołek: Ø10x132mm; kotwienie min. 40mm	1/9	100s	86,75 zł
KO - 10X152	kołek: Ø10x152mm; kotwienie min. 40mm	0.5/4.5	100s	95,55 zł
KO - 10X182	kołek: Ø10x182mm; kotwienie min. 40mm	0.5/4.5	100s	113,49 zł
KO - 10X202	kołek: Ø10x202mm; kotwienie min. 40mm	0.5/3	100s	123,19 zł

Wkręty hartowane do ościeżnic



- Materiał: wkręt stalowy hartowany, ocynkowany galwanicznie
- Przeznaczenie: do materiałów budowlanych takich jak: beton, kamień naturalny, cegła pełna, pustak szczerlinowy, cegła kratówka

Indeks	Informacje dodatkowe	Opak.	j.m.	Cena / j.m.
WO - 52	Ø7,5x52mm	2/24	100s	24,41 zł
WO - 72	Ø7,5x72mm	1/12	100s	28,46 zł
WO - 92	Ø7,5x92mm	1/12	100s	38,23 zł
WO - 112	Ø7,5x112mm	1/12	100s	50,14 zł
WO - 132	Ø7,5x132mm	1/12	100s	61,45 zł
WO - 152	Ø7,5x152mm	1/9	100s	76,46 zł
WO - 182	Ø7,5x182mm	1/9	100s	112,66 zł
WO - 202	Ø7,5x202mm	1/6	100s	130,76 zł

Kotwa do montażu okien



- Materiał: stal węglowa ocynkowana galwanicznie
- Przeznaczenie: do montażu okien drewnianych i PVC

Indeks	Informacje dodatkowe	Opak.	j.m.	Cena / j.m.
KMO	-	100	szt.	0,83 zł

Kołek rozporowy ramowy uniwersalny



- Materiał: koszulka wykonana z wysokogatunkowego poliamidu (nylonu), wkręt stalowy, ocynkowany galwanicznie z łbem sześciokątnym i gniazdem TORX
- Przeznaczenie: do materiałów budowlanych takich jak beton zwykły, beton komórkowy, cegła ceramiczna pełna, cegła silikatowa pełna, cegła silikatowa z otworami, cegła kratówka, pustak ceramiczny, pustak silikatowy

Indeks	Informacje dodatkowe	Opak.	j.m.	Cena / j.m.
TXK - 8X60	koszulka: Ø8x60mm; wkręt: Ø5,5x65mm	0.5/9	100s	44,28 zł
TXK - 8X80	koszulka: Ø8x80mm; wkręt: Ø5,5x85mm	0.5/6	100s	56,24 zł
TXK - 8X100	koszulka: Ø8x100mm; wkręt: Ø5,5x105mm	0.5/6	100s	64,98 zł
TXK - 8X120	koszulka: Ø8x120mm; wkręt: Ø5,5x125mm	0.5/4.5	100s	76,10 zł
TXK - 8X140	koszulka: Ø8x140mm; wkręt: Ø5,5x145mm	0.5/4.5	100s	88,20 zł
TXK - 8X160	koszulka: Ø8x160mm; wkręt: Ø5,5x165mm	0.5/4.5	100s	99,36 zł
TXK - 10X80	koszulka: Ø10x80mm; wkręt: Ø6,9x85mm	0.25/4.5	100s	92,71 zł
TXK - 10X100	koszulka: Ø10x100mm; wkręt: Ø6,9x105mm	0.25/3	100s	112,57 zł
TXK - 10X120	koszulka: Ø10x120mm; wkręt: Ø6,9x125mm	0.25/3	100s	127,00 zł
TXK - 10X140	koszulka: Ø10x140mm; wkręt: Ø6,9x145mm	0.25/2.25	100s	141,62 zł
TXK - 10X160	koszulka: Ø10x160mm; wkręt: Ø6,9x165mm	0.25/2.25	100s	162,15 zł
TXK - 10X180	koszulka: Ø10x180mm; wkręt: Ø6,9x185mm	0.25/2.25	100s	181,00 zł
TXK - 10X200	koszulka: Ø10x200mm; wkręt: Ø6,9x205mm	0.25/1.5	100s	205,86 zł
TXK - 10*225	koszulka: Ø10x225mm; wkręt: Ø6,9x230mm	0.15.6	100s	302,80 zł
TXK - 10*250	koszulka: Ø10x250mm; wkręt: Ø6,9x255mm	0.15.6	100s	342,95 zł
TXK - 10*275	koszulka: Ø10x275mm; wkręt: Ø6,9x280mm	0.15.6	100s	392,80 zł
TXK - 10*300	koszulka: Ø10x300mm; wkręt: Ø6,9x305mm	0.15.6	100s	441,74 zł

Kołek rozporowy ramowy uniwersalny



- Materiał: koszulka wykonana z wysokogatunkowego poliamidu (nylonu), wkręt stalowy, ocynkowany galwanicznie z łbem stożkowym i gniazdem TORX
- Przeznaczenie: do materiałów budowlanych takich jak beton zwykły, beton komórkowy, cegła ceramiczna pełna, cegła silikatowa pełna, cegła silikatowa z otworami, cegła kratówka, pustak ceramiczny, pustak silikatowy

Indeks	Informacje dodatkowe	Opak.	j.m.	Cena / j.m.
TXS - 8X60	koszulka: Ø8x60mm; wkręt: Ø5,5x65mm	0.5/9	100s	37,08 zł
TXS - 8X80	koszulka: Ø8x80mm; wkręt: Ø5,5x85mm	0.5/6	100s	48,90 zł
TXS - 8X100	koszulka: Ø8x100mm; wkręt: Ø5,5x105mm	0.5/6	100s	56,87 zł
TXS - 8X120	koszulka: Ø8x120mm; wkręt: Ø5,5x125mm	0.5/4.5	100s	68,94 zł
TXS - 8X140	koszulka: Ø8x140mm; wkręt: Ø5,5x145mm	0.5/4.5	100s	79,50 zł
TXS - 8X160	koszulka: Ø8x160mm; wkręt: Ø5,5x165mm	0.5/4.5	100s	89,92 zł
TXS - 10X80	koszulka: Ø10x80mm; wkręt: Ø6,9x85mm	0.25/4.5	100s	69,84 zł
TXS - 10X100	koszulka: Ø10x100mm; wkręt: Ø6,9x105mm	0.25/3	100s	94,20 zł
TXS - 10X120	koszulka: Ø10x120mm; wkręt: Ø6,9x125mm	0.25/3	100s	109,97 zł
TXS - 10X140	koszulka: Ø10x140mm; wkręt: Ø6,9x145mm	0.25/3	100s	119,00 zł
TXS - 10X160	koszulka: Ø10x160mm; wkręt: Ø6,9x165mm	0.25/2.25	100s	141,32 zł
TXS - 10X180	koszulka: Ø10x180mm; wkręt: Ø6,9x185mm	0.25/2.25	100s	161,83 zł
TXS - 10X200	koszulka: Ø10x200mm; wkręt: Ø6,9x205mm	0.25/1.5	100s	181,00 zł

Kołek rozporowy ramowy uniwersalny



- Materiał: koszulka z polipropylenu, wkręt stalowy, ocynkowany galwanicznie z łbem stożkowym i gniazdem POZIDRIV
- Przeznaczenie: do materiałów budowlanych takich jak beton zwykły, beton komórkowy, cegła ceramiczna pełna, cegła silikatowa pełna, cegła silikatowa z otworami, cegła kratówka, pustak ceramiczny, pustak silikatowy

Indeks	Informacje dodatkowe	Opak.	j.m.	Cena / j.m.
PXS - 10X100	koszulka: Ø10x100mm; wkręt: Ø6,9x105mm	0.25/3	100s	49,50 zł
PXS - 10X120	koszulka: Ø10x120mm; wkręt: Ø6,9x125mm	0.25/3	100s	59,00 zł
PXS - 10X140	koszulka: Ø10x140mm; wkręt: Ø6,9x145mm	0.25/3	100s	65,00 zł
PXS - 10X160	koszulka: Ø10x160mm; wkręt: Ø6,9x165mm	0.25/2.25	100s	75,00 zł
PXS - 10X180	koszulka: Ø10x180mm; wkręt: Ø6,9x185mm	0.25/2.25	100s	87,00 zł
PXS - 10X200	koszulka: Ø10x200mm; wkręt: Ø6,9x205mm	0.25/2.25	100s	96,00 zł

Koszulka kołka rozporowego uniwersalnego

NYLON



- Materiał: koszulka z poliamidu
- Przeznaczenie: do montażu elementów w płytach gipsowo-kartonowych o grubości do 12,50 mm oraz w pustaku ceramicznym typu Porotherm kl.15

Indeks	Informacje dodatkowe	Opak.	j.m.	Cena / j.m.
KUP - 6X35	śr. wiercenia: Ø6mm ; wkret: Ø3,5mm	2/36	100s	3,99 zł
KUP - 8X50	śr. wiercenia: Ø8mm ; wkret: Ø4,5mm	2/18	100s	7,70 zł
KUP - 10X60	śr. wiercenia: Ø10mm ; wkret: Ø5,0mm	1/12	100s	14,10 zł

Kołek rozporowy uniwersalny z wkretem



NYLON



- Materiał: koszulka z poliamidu, wkret stalowy, ocynkowany galwanicznie
- Przeznaczenie: do montażu elementów w płytach gipsowo-kartonowych o grubości do 12,50 mm oraz w pustaku ceramicznym typu Porotherm kl.15

Indeks	Informacje dodatkowe	Opak.	j.m.	Cena / j.m.
KU - 6X45	śr. wiercenia: Ø6mm ; wkret: Ø3,5x45mm	1/18	100s	8,20 zł
KU - 6X60	śr. wiercenia: Ø6mm ; wkret: Ø3,5x60mm	1/18	100s	9,32 zł
KU - 8X60	śr. wiercenia: Ø8mm ; wkret: Ø4,5x60mm	1/12	100s	16,17 zł
KU - 8X80	śr. wiercenia: Ø8mm ; wkret: Ø4,5x80mm	1/12	100s	18,83 zł
KU - 10X80	śr. wiercenia: Ø10mm ; wkret: Ø5,0x80mm	0,5/6	100s	26,98 zł
KU - 10X100	śr. wiercenia: Ø10mm ; wkret: Ø5,0x100mm	0,5/6	100s	30,67 zł

Kołek rozporowy uniwersalny z hakiem prostym



NYLON



- Materiał: koszulka z poliamidu, wkret stalowy, ocynkowany galwanicznie z hakiem prostym
- Przeznaczenie: do montażu elementów w płytach gipsowo-kartonowych o grubości do 12,50 mm oraz w pustaku ceramicznym typu Porotherm kl.15

Indeks	Informacje dodatkowe	Opak.	j.m.	Cena / j.m.
KUHP - 6X48	śr. wiercenia: Ø6mm ; hak: Ø3,5x48mm	0,5/6	100s	36,55 zł
KUHP - 8X65	śr. wiercenia: Ø8mm ; hak: Ø4,5x65mm	0,25/3	100s	57,13 zł

Kołek rozporowy uniwersalny z hakiem sufitowym



NYLON



- Materiał: koszulka z poliamidu, wkret stalowy, ocynkowany galwanicznie z hakiem prostym
- Przeznaczenie: do montażu elementów w płytach gipsowo-kartonowych o grubości do 12,50 mm oraz w pustaku ceramicznym typu Porotherm kl.15

Indeks	Informacje dodatkowe	Opak.	j.m.	Cena / j.m.
KUHS - 6X65	śr. wiercenia: Ø6mm ; hak: Ø3,5x65mm	0,5/6	100s	39,40 zł
KUHS - 8X83	śr. wiercenia: Ø8mm ; hak: Ø4,5x83mm	0,25/3	100s	70,63 zł

Koszulka kołka rozporowego uniwersalnego

NOWOŚĆ



NYLON



- Materiał: koszulka z poliamidu
- Przeznaczenie: do montażu elementów w podłogach takich jak: beton, kamień, cegła, gazobeton, pustak itp.

Indeks	Informacje dodatkowe	Opak.	j.m.	Cena / j.m.
RX-6x30	śr. wiercenia: Ø6mm ; wkret: Ø4,-0-5,0mm	1/12	100s	12,31 zł
RX-8x40	śr. wiercenia: Ø8mm ; wkret: Ø4,-5-6,0mm	0,5/6	100s	19,69 zł
RX-10x50	śr. wiercenia: Ø10mm ; wkret: Ø6,-0-8,0mm	0,5/6	100s	30,39 zł
RX-12x60	śr. wiercenia: Ø12mm ; wkret: Ø8,-0-10,0mm	0,25/3	100s	62,81 zł

Kołek rozporowy uniwersalny z wkretem

NOWOŚĆ



NYLON



- Materiał: koszulka z poliamidu, wkret stalowy, ocynkowany galwanicznie
- Przeznaczenie: do montażu elementów w podłogach takich jak: beton, kamień, cegła, gazobeton, pustak itp.

Indeks	Informacje dodatkowe	Opak.	j.m.	Cena / j.m.
RXS-6/4,0x40	śr. wiercenia: Ø6mm ; wkret: Ø4,0x40mm	1/12	100s	16,32 zł
RXS-6/4,0x50	śr. wiercenia: Ø6mm ; wkret: Ø4,0x50mm	1/12	100s	17,12 zł
RXS-6/4,0x60	śr. wiercenia: Ø6mm ; wkret: Ø4,0x60mm	1/12	100s	17,96 zł
RXS-8/4,5x50	śr. wiercenia: Ø8mm ; wkret: Ø4,5x50mm	0,5/6	100s	26,54 zł
RXS-8/4,5x60	śr. wiercenia: Ø8mm ; wkret: Ø4,5x60mm	0,5/6	100s	27,44 zł
RXS-8/4,5x80	śr. wiercenia: Ø8mm ; wkret: Ø4,5x80mm	0,5/6	100s	29,34 zł
RXS-10/6,0x60	śr. wiercenia: Ø10mm ; wkret: Ø6,0x60mm	0,25/3	100s	50,48 zł
RXS-10/6,0x80	śr. wiercenia: Ø10mm ; wkret: Ø6,0x80mm	0,25/3	100s	54,36 zł
RXS-10/6,0x100	śr. wiercenia: Ø10mm ; wkret: Ø6,0x100mm	0,25/3	100s	57,10 zł

Kołek rozporowy uniwersalny z wkretem klucz

NOWOŚĆ



NYLON



- Materiał: koszulka z poliamidu, wkret stalowy, ocynkowany galwanicznie
- Przeznaczenie: do montażu elementów w podłogach takich jak: beton, kamień, cegła, gazobeton, pustak itp.

Indeks	Informacje dodatkowe	Opak.	j.m.	Cena / j.m.
RXX-10/6,0x60	śr. wiercenia: Ø10mm ; wkret: Ø6,0x60mm	0,25/3	100s	54,65 zł
RXX-10/6,0x80	śr. wiercenia: Ø10mm ; wkret: Ø6,0x80mm	0,25/3	100s	59,72 zł
RXX-10/6,0x100	śr. wiercenia: Ø10mm ; wkret: Ø6,0x100mm	0,25/3	100s	64,69 zł
RXX-12/8,0x70	śr. wiercenia: Ø12mm ; wkret: Ø8,0x70mm	0,25/4,5	100s	97,70 zł
RXX-12/8,0x80	śr. wiercenia: Ø12mm ; wkret: Ø8,0x80mm	0,25/4,5	100s	101,55 zł
RXX-12/8,0x100	śr. wiercenia: Ø12mm ; wkret: Ø8,0x100mm	0,25/3	100s	111,78 zł
RXX-12/8,0x120	śr. wiercenia: Ø12mm ; wkret: Ø8,0x120mm	0,25/3	100s	119,86 zł

Kołek rozporowy uniwersalny z hakiem prostym

NOWOŚĆ



NYLON



- Materiał: koszulka z poliamidu, wkret stalowy, ocynkowany galwanicznie z hakiem prostym
- Przeznaczenie: do montażu elementów w podłogach takich jak: beton, kamień, cegła, gazobeton, pustak itp.

Indeks	Informacje dodatkowe	Opak.	j.m.	Cena / j.m.
RXHP-6/4,0x36	śr. wiercenia: Ø6mm ; hak: Ø4,0x36mm	0,5/6	100s	46,65 zł
RXHP-8/4,5x46	śr. wiercenia: Ø8mm ; hak: Ø4,5x46mm	0,25/3	100s	64,74 zł

Kołek rozporowy uniwersalny z hakiem sufitowym

NOWOŚĆ



NYLON



- Materiał: koszulka z poliamidu, wkret stalowy, ocynkowany galwanicznie z hakiem sufitowym
- Przeznaczenie: do montażu elementów w podłogach takich jak: beton, kamień, cegła, gazobeton, pustak itp.

Indeks	Informacje dodatkowe	Opak.	j.m.	Cena / j.m.
RXHS-6/4,0x36	śr. wiercenia: Ø6mm ; hak: Ø4,0x36mm	0,5/6	100s	57,72 zł
RXHS-8/4,5x46	śr. wiercenia: Ø8mm ; hak: Ø4,5x46mm	0,25/3	100s	78,43 zł

Kołek OLA

NYLON



- Materiał: koszulka z poliamidu
- Przeznaczenie: do montażu lekkich elementów na płytach gipsowo-kartonowych o gr. do 12,50 mm

Indeks	Informacje dodatkowe	Opak.	j.m.	Cena / j.m.
OLA - K	śr. wiercenia: Ø10mm ; wkret: Ø3,5mm	2/12	100s	16,88 zł

Kołek OLA z wkretem



NYLON



- Materiał: koszulka z poliamidu, wkret stalowy, ocynkowany galwanicznie
- Przeznaczenie: do montażu lekkich elementów na płytach gipsowo-kartonowych o gr. do 12,50 mm

Indeks	Informacje dodatkowe	Opak.	j.m.	Cena / j.m.
OLA - W	śr. wiercenia: Ø10mm ; wkret: Ø3,5x60mm	1/9	100s	21,30 zł

Kołek OLA z hakiem prostym

NYLON



- Materiał: koszulka z poliamidu, wkret stalowy, ocynkowany galwanicznie z hakiem prostym
- Przeznaczenie: do montażu lekkich elementów na płytach gipsowo-kartonowych o gr. do 12,50 mm

Indeks	Informacje dodatkowe	Opak.	j.m.	Cena / j.m.
OLA - HP	śr. wiercenia: Ø10mm ; hak: Ø3,5x62mm	1/9	100s	44,33 zł

Kołek OLA z hakiem sufitowym

NYLON



- Materiał: koszulka z poliamidu, wkret stalowy, ocynkowany galwanicznie z hakiem sufitowym
- Przeznaczenie: do montażu lekkich elementów na płytach gipsowo-kartonowych o gr. do 12,50 mm

Indeks	Informacje dodatkowe	Opak.	j.m.	Cena / j.m.
OLA - HS	śr. wiercenia: Ø10mm ; hak: Ø3,5x62mm	1/9	100s	48,72 zł

Kołek stalowy typu „molly” z wkrętem



- Materiał: tuleja z blachy stalowej ocynkowanej, śruba stalowa, ocynkowana z gwintem metrycznym
- Przeznaczenie: do montażu lekkich elementów w płytach gipsowo-kartonowych oraz wiórowych

Indeks	Informacje dodatkowe	Opak.	j.m.	Cena / j.m.
MOLLY - 4X19/25	śr. wiercenia: Ø8mm ; gr. moc. ścianki: 3-5mm	1/18	100s	42,64 zł
MOLLY - 4X32/38	śr. wiercenia: Ø8mm ; gr. moc. ścianki: 5-12mm	1/18	100s	46,35 zł
MOLLY - 4X38/45	śr. wiercenia: Ø8mm ; gr. moc. ścianki: 10-19mm	1/18	100s	48,73 zł
MOLLY - 4X45/52	śr. wiercenia: Ø8mm ; gr. moc. ścianki: 18-22mm	1/18	100s	53,21 zł
MOLLY - 4X54/65	śr. wiercenia: Ø8mm ; gr. moc. ścianki: 18-35mm	1/18	100s	61,96 zł
MOLLY - 5X37/45	śr. wiercenia: Ø10mm ; gr. moc. ścianki: 5-15mm	1/18	100s	66,33 zł
MOLLY - 5X52/58	śr. wiercenia: Ø10mm ; gr. moc. ścianki: 9-20mm	0,5/9	100s	73,62 zł
MOLLY - 5X65/71	śr. wiercenia: Ø10mm ; gr. moc. ścianki: 12-30mm	0,5/9	100s	86,59 zł
MOLLY - 6X37/45	śr. wiercenia: Ø12mm ; gr. moc. ścianki: 5-15mm	0,5/9	100s	77,99 zł
MOLLY - 6X52/58	śr. wiercenia: Ø12mm ; gr. moc. ścianki: 7-20mm	0,5/6	100s	94,43 zł
MOLLY - 6X65/71	śr. wiercenia: Ø12mm ; gr. moc. ścianki: 24-32mm	0,5/6	100s	100,64 zł

Kołek stalowy typu „molly” z hakiem prostym



- Materiał: tuleja z blachy stalowej, ocynkowanej; śruba stalowa, ocynkowana z gwintem metrycznym i hakiem prostym
- Przeznaczenie: do montażu lekkich elementów w płytach gipsowo-kartonowych oraz wiórowych

Indeks	Informacje dodatkowe	Opak.	j.m.	Cena / j.m.
MOLLY - 4X32/38 P	śr. wiercenia: Ø8mm ; gr. moc. ścianki: 5-12mm	1/18	100s	78,59 zł

Kołek stalowy typu „molly” z hakiem sufitowym



- Materiał: tuleja z blachy stalowej, ocynkowanej; śruba stalowa, ocynkowana z gwintem metrycznym i hakiem sufitowym
- Przeznaczenie: do montażu lekkich elementów w płytach gipsowo-kartonowych oraz wiórowych

Indeks	Informacje dodatkowe	Opak.	j.m.	Cena / j.m.
MOLLY - 4X32/38 S	śr. wiercenia: Ø7mm ; śr. wkręta: 3,5-4,0mm	1/18	100s	78,59 zł

Kołek driva do ścian gipsowo-kartonowych

NYLON



- Materiał: DRIVA NYLON wykonana jest z poliamidu, DRIVA ZNAL wykonana jest ze stopu cynku z aluminium
- Przeznaczenie: do montażu elementów w płytach gipsowo-kartonowych

Indeks	Informacje dodatkowe	Opak.	j.m.	Cena / j.m.
DRIVA - NYLON	śr. wiercenia: Ø7mm ; śr. wkręta: 3,5-4,0mm	2/36	100s	9,79 zł
DRIVA - ZNAL	śr. wiercenia: Ø8mm ; śr. wkręta: 4,0-4,5mm	1/18	100s	55,25 zł

Kotwa rozprężna typu „parasolka” do pustych przestrzeni



- Materiał: blacha stalowa, ocynkowana; śruba stalowa, ocynkowana z gwintem metrycznym
- Przeznaczenie: do montażu elementów w płytach wiórowych

Indeks	Informacje dodatkowe	Opak.	j.m.	Cena / j.m.
PAR - M4X50	śr. wiercenia: Ø14mm ; wym. kotwy: M4x50mm	0,5/6	100s	74,99 zł
PAR - M4X75	śr. wiercenia: Ø14mm ; wym. kotwy: M4x75mm	0,5/4,5	100s	83,65 zł

Kotwa rozprężna typu „parasolka” do pustych przestrzeni



- Materiał: blacha stalowa ocynkowana, śruba stalowa ocynkowana z gwintem metrycznym i hakiem sufitowym
- Przeznaczenie: do montażu elementów w płytach wiórowych

Indeks	Informacje dodatkowe	Opak.	j.m.	Cena / j.m.
PAR - M4X75 S	śr. wiercenia: Ø14mm ; wym. kotwy: M4x75mm	0,5/4,5	100s	89,74 zł

Kołek metalowy do gazobetonu



- Materiał: stal węglowa ocynkowana galwanicznie
- Przeznaczenie: do montażu elementów w betonie komórkowym klasy 2

Indeks	Informacje dodatkowe	Opak.	j.m.	Cena / j.m.
KG - 6X32	śr. wiercenia: Ø6mm ; wkręt: Ø4,-5-5,0mm	2/36	100s	18,37 zł
KG - 8X38	śr. wiercenia: Ø8mm ; wkręt: Ø5,-0-6,0mm	1/18	100s	25,02 zł
KG - 8X60	śr. wiercenia: Ø8mm ; wkręt: Ø5,-0-6,0mm	0,5/9	100s	42,77 zł
KG - 10X60	śr. wiercenia: Ø10mm ; wkręt: Ø6,-0-8,0mm	0,5/9	100s	46,66 zł

2. MOCOWANIA IZOLACJI

Kołek do mocowania izolacji z trzpieniem plastikowym



- Materiał: koszulka z polietylenu, trzpień poliamidowy wzmocniony włóknem szklanym
- Przeznaczenie: do montażu termoizolacji do materiałów budowlanych takich jak: beton zwykły C20/C25, cegła pełna ceramiczna kl. 15, pustak ceramiczny z otworami kl. 15, beton komórkowy odmiana 600

Indeks	Informacje dodatkowe	Opak.	j.m.	Cena / j.m.
KI - 10X80	śr. wiercenia: Ø10,25mm ; kotwienie min. 50mm	2	100s	23,79 zł
KI - 10X100	śr. wiercenia: Ø10,25mm ; kotwienie min. 50mm	2	100s	27,61 zł
KI - 10X120	śr. wiercenia: Ø10,25mm ; kotwienie min. 50mm	2	100s	30,70 zł
KI - 10X140	śr. wiercenia: Ø10,25mm ; kotwienie min. 50mm	2	100s	33,32 zł
KI - 10X160	śr. wiercenia: Ø10,25mm ; kotwienie min. 50mm	2	100s	35,08 zł
KI - 10X180	śr. wiercenia: Ø10,25mm ; kotwienie min. 50mm	2	100s	38,48 zł
KI - 10X200	śr. wiercenia: Ø10,25mm ; kotwienie min. 50mm	2	100s	39,17 zł
KI - 10X220	śr. wiercenia: Ø10,25mm ; kotwienie min. 50mm	2	100s	41,76 zł

Kołek do mocowania izolacji z trzpieniem metalowym



- Materiał: koszulka z polietylenu, trzpień stalowy, ocynkowany galwanicznie
- Przeznaczenie: do montażu termoizolacji do materiałów budowlanych takich jak: beton zwykły C20/C25, cegła pełna ceramiczna kl. 15, pustak ceramiczny z otworami kl. 15, beton komórkowy odmiana 600

Indeks	Informacje dodatkowe	Opak.	j.m.	Cena / j.m.
KIM - 10X80	śr. wiercenia: Ø10mm ; kotwienie min. 50mm	2	100s	38,70 zł
KIM - 10X100	śr. wiercenia: Ø10mm ; kotwienie min. 50mm	2	100s	47,78 zł
KIM - 10X120	śr. wiercenia: Ø10mm ; kotwienie min. 50mm	2	100s	54,69 zł
KIM - 10X140	śr. wiercenia: Ø10mm ; kotwienie min. 50mm	2	100s	61,91 zł
KIM - 10X160	śr. wiercenia: Ø10mm ; kotwienie min. 50mm	2	100s	67,98 zł
KIM - 10X180	śr. wiercenia: Ø10mm ; kotwienie min. 50mm	2	100s	75,77 zł
KIM - 10X200	śr. wiercenia: Ø10mm ; kotwienie min. 50mm	2	100s	80,54 zł
KIM - 10X220	śr. wiercenia: Ø10mm ; kotwienie min. 50mm	2	100s	87,62 zł

Kołek do mocowania izolacji z trzpieniem poliamidowym

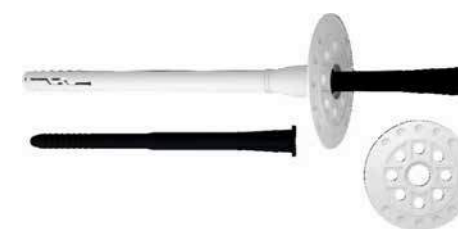

- Materiał: koszulka z wysokogatunkowego kopolimeru polipropylenu, trzpień rozprężający z oryginalnego poliamidu z włóknem szklanym
- Przeznaczenie: do montażu termoizolacji do materiałów budowlanych takich jak: beton klasy C, cegła ceramiczna, beton kruszywowy, beton komórkowy
- Maks. grubość izolacji: 260 mm

Indeks	Informacje dodatkowe	Opak.	j.m.	Cena / j.m.
KTP 8x 95	śr. wiercenia: Ø10mm ; kotwienie min. 25/45mm	2	100s	36,77 zł
KTP 8x115	śr. wiercenia: Ø8mm ; kotwienie min. 25/45mm	2	100s	38,72 zł
KTP 8x135	śr. wiercenia: Ø8mm ; kotwienie min. 25/45mm	2	100s	42,05 zł
KTP 8x155	śr. wiercenia: Ø8mm ; kotwienie min. 25/45mm	2	100s	44,42 zł
KTP 8x175	śr. wiercenia: Ø8mm ; kotwienie min. 25/45mm	2	100s	49,26 zł
KTP 8x195	śr. wiercenia: Ø8mm ; kotwienie min. 25/45mm	2	100s	52,96 zł
KTP 8x215	śr. wiercenia: Ø8mm ; kotwienie min. 25/45mm	1	100s	58,95 zł
KTP 8x235	śr. wiercenia: Ø8mm ; kotwienie min. 25/45mm	1	100s	61,20 zł
KTP 8x255	śr. wiercenia: Ø8mm ; kotwienie min. 25/45mm	1	100s	63,56 zł
KTP 8x275	śr. wiercenia: Ø8mm ; kotwienie min. 25/45mm	1	100s	67,16 zł
KTP 8x295	śr. wiercenia: Ø8mm ; kotwienie min. 25/45mm	1	100s	69,64 zł
KTP 10x120	śr. wiercenia: Ø10mm ; kotwienie min. 30/50mm	2	100s	37,55 zł
KTP 10x140	śr. wiercenia: Ø10mm ; kotwienie min. 30/50mm	2	100s	40,48 zł
KTP 10x160	śr. wiercenia: Ø10mm ; kotwienie min. 30/50mm	2	100s	42,17 zł
KTP 10x180	śr. wiercenia: Ø10mm ; kotwienie min. 30/50mm	2	100s	45,32 zł
KTP 10x200	śr. wiercenia: Ø10mm ; kotwienie min. 30/50mm	2	100s	47,34 zł
KTP 10x220	śr. wiercenia: Ø10mm ; kotwienie min. 30/50mm	1	100s	54,23 zł
KTP 10x260	śr. wiercenia: Ø10mm ; kotwienie min. 30/50mm	1	100s	60,98 zł
KTP 10x300	śr. wiercenia: Ø10mm ; kotwienie min. 30/50mm	1	100s	67,50 zł

Kołek do mocowania izolacji z trzpieniem metalowym wbijanym



- Materiał: koszulka z wysokogatunkowego kopolimeru polipropylenu, stalowy trzpień rozprężający obłany oryginalnym poliamidem w włóknem szklanym, ograniczającym zjawisko mostka termicznego (głowa trzpienia)
- Przeznaczenie: do montażu termoizolacji do materiałów budowlanych takich jak: beton klasy C, cegła ceramiczna, beton kruszywowy, beton komórkowy
- Maks. grubość izolacji: 260 mm

Indeks	Informacje dodatkowe	Opak.	j.m.	Cena / j.m.
KTM 8x 95	śr. wiercenia: Ø8mm ; kotwienie min. 25/45mm	2	100s	56,79 zł
KTM 8x115	śr. wiercenia: Ø8mm ; kotwienie min. 25/45mm	2	100s	61,07 zł

Indeks	Informacje dodatkowe	Opak.	j.m.	Cena / j.m.
KTM 8x135	śr. wiercenia: Ø8mm ; kotwienie min. 25/45mm	2	100s	66,24 zł
KTM 8x155	śr. wiercenia: Ø8mm ; kotwienie min. 25/45mm	2	100s	70,97 zł
KTM 8x175	śr. wiercenia: Ø8mm ; kotwienie min. 25/45mm	2	100s	77,60 zł
KTM 8x195	śr. wiercenia: Ø8mm ; kotwienie min. 25/45mm	2	100s	83,34 zł
KTM 8x215	śr. wiercenia: Ø8mm ; kotwienie min. 25/45mm	1	100s	92,36 zł
KTM 8x235	śr. wiercenia: Ø8mm ; kotwienie min. 25/45mm	1	100s	101,59 zł
KTM 8x255	śr. wiercenia: Ø8mm ; kotwienie min. 25/45mm	1	100s	106,65 zł
KTM 8x275	śr. wiercenia: Ø8mm ; kotwienie min. 25/45mm	1	100s	112,50 zł
KTM 8x295	śr. wiercenia: Ø8mm ; kotwienie min. 25/45mm	1	100s	117,79 zł
KTM10x120	śr. wiercenia: Ø10mm ; kotwienie min. 30/50mm	2	100s	69,53 zł
KTM10x140	śr. wiercenia: Ø10mm ; kotwienie min. 30/50mm	2	100s	75,47 zł
KTM10x160	śr. wiercenia: Ø10mm ; kotwienie min. 30/50mm	2	100s	80,98 zł
KTM10x180	śr. wiercenia: Ø10mm ; kotwienie min. 30/50mm	2	100s	86,54 zł
KTM10x200	śr. wiercenia: Ø10mm ; kotwienie min. 30/50mm	2	100s	98,28 zł
KTM10x220	śr. wiercenia: Ø10mm ; kotwienie min. 30/50mm	1	100s	114,04 zł
KTM10x260	śr. wiercenia: Ø10mm ; kotwienie min. 30/50mm	1	100s	128,52 zł
KTM10x300	śr. wiercenia: Ø10mm ; kotwienie min. 30/50mm	1	100s	143,64 zł

Kołek do mocowania izolacji z trzpieniem metalowym wkręcany



- Materiał: koszulka z wysokogatunkowego kopolimeru polipropylenu, stalowy trzpień rozszerzający obłany oryginalnym poliamidem w włókno szklane, ograniczającym zjawisko mostka termicznego (głowa trzpienia)
- Przeznaczenie: do montażu termoizolacji do materiałów budowlanych takich jak: beton klasy C, cegła ceramiczna, beton kruszywowy, beton komórkowy.
- Maks. grubość izolacji: 260 mm

Indeks	Informacje dodatkowe	Opak.	j.m.	Cena / j.m.
KTS8x 95	śr. wiercenia: Ø8mm ; kotwienie min. 25/45mm	2	100s	64,20 zł
KTS8x115	śr. wiercenia: Ø8mm ; kotwienie min. 25/45mm	2	100s	69,50 zł
KTS8x135	śr. wiercenia: Ø8mm ; kotwienie min. 25/45mm	2	100s	76,57 zł
KTS8x155	śr. wiercenia: Ø8mm ; kotwienie min. 25/45mm	2	100s	82,38 zł
KTS8x175	śr. wiercenia: Ø8mm ; kotwienie min. 25/45mm	2	100s	91,17 zł
KTS8x195	śr. wiercenia: Ø8mm ; kotwienie min. 25/45mm	2	100s	107,00 zł
KTS8x215	śr. wiercenia: Ø8mm ; kotwienie min. 25/45mm	1	100s	127,60 zł
KTS8x235	śr. wiercenia: Ø8mm ; kotwienie min. 25/45mm	1	100s	133,65 zł
KTS8x255	śr. wiercenia: Ø8mm ; kotwienie min. 25/45mm	1	100s	142,56 zł
KTS8x275	śr. wiercenia: Ø8mm ; kotwienie min. 25/45mm	1	100s	154,20 zł
KTS8x295	śr. wiercenia: Ø8mm ; kotwienie min. 25/45mm	1	100s	171,16 zł

Koszyk do kołków KTS



Indeks	Informacje dodatkowe	Opak.	j.m.	Cena / j.m.
KOSZ63	Ø63 mm	1	100s	22,58 zł

Dysk do montażu kołków KTS



Indeks	Informacje dodatkowe	Opak.	j.m.	Cena / j.m.
S-12530	Ø120 mm ; końcówka T30	1/8	szt.	52,00 zł

Zaślepka termoizolacyjna do kołków KTS



- Materiał: styropian
- Przeznaczenie: zapobiegają tworzeniu się mostków termicznych w miejscach mechanicznego zamocowania styropianu

Indeks	Informacje dodatkowe	Opak.	j.m.	Cena / j.m.
ZTB-62-BIAŁA	Ø62 mm	1	100s	12,33 zł
ZTSZ-62-SZARA	Ø62 mm	1	100s	15,19 zł

Frez do styropianu FDS



- Materiał: średnica: 67mm
- uchwyt: hex 8mm
- głębokość frezowania: 20mm
- wykonany z tworzywa sztucznego

Indeks	Informacje dodatkowe	Opak.	j.m.	Cena / j.m.
FDS	Ø67 mm	1/40	szt.	11,72 zł

Zaślepka termoizolacyjna



- Materiał: styropian
- Przeznaczenie: zapobiega tworzeniu się mostków termicznych w miejscach mechanicznego zamocowania styropianu

Indeks	Informacje dodatkowe	Opak.	j.m.	Cena / j.m.
ZTB	Ø67 mm ; biała	1	100s	12,89 zł
ZTSZ	Ø67 mm ; szara	1	100s	14,81 zł

Kołnierz dociskowy do mocowania izolacji



- Materiał: kopolimer polipropylenu
- Przeznaczenie: do mechanicznego montażu termoizolacji (styropianu oraz wełny lamelowej)

Indeks	Informacje dodatkowe	Opak.	j.m.	Cena / j.m.
TD-60	kołnierz: Ø60 mm; otwór: Ø5,5 mm	1.5	100s	15,78 zł
TD-140	kołnierz: Ø140 mm; otwór: Ø5,5 mm	1	100s	34,00 zł

Kołek do zamocowań w styropianie



- Materiał: polistyren
- Przeznaczenie: do wykonywania bezpośrednich zamocowań w styropianie elementów dekoracyjnych - lampek, numerów budynków itp.

Indeks	Informacje dodatkowe	Opak.	j.m.	Cena / j.m.
KS-48	Ø27 x 52 mm ; wkręty: Ø4,5-5,0 mm	0.2/3.6	100s	89,47 zł

Metalowy krążek dociskowy



- Materiał: blacha stalowa, ocynkowana galwanicznie
- Przeznaczenie: do izolacji dachowych

Indeks	Informacje dodatkowe	Opak.	j.m.	Cena / j.m.
KD - 40	Ø40 mm	1/18	100s	39,14 zł

3. ZAMOCOWANIA ŚREDNICH I DUŻYCH OBCIĄŻEŃ

Kotwa stalowa jednorozporowa SŁR 1



- Materiał: tuleja, trzpień, stożek, podkładka, nakrętka wykonana ze stali, ocynkowana galwanicznie
- Przeznaczenie: do materiałów pełnych takich jak: beton zwykły C20/25

Indeks	Informacje dodatkowe	Opak.	j.m.	Cena / j.m.
SŁR - 1 - 8X65	M wewnętrzne: M5	50/800	szt.	1,56 zł
SŁR 1 - 8X80	M wewnętrzne: M5	50/800	szt.	1,72 zł
SŁR 1 - 10X60	M wewnętrzne: M6	50/600	szt.	1,72 zł
SŁR 1 - 10X80	M wewnętrzne: M6	50/600	szt.	1,83 zł
SŁR 1 - 10X100	M wewnętrzne: M6	50/600	szt.	1,98 zł
SŁR 1 - 10X120	M wewnętrzne: M6	50/600	szt.	2,11 zł
SŁR 1 - 12X60	M wewnętrzne: M8	50/600	szt.	1,74 zł
SŁR 1 - 12X80	M wewnętrzne: M8	50/600	szt.	2,09 zł
SŁR 1 - 12X100	M wewnętrzne: M8	30/360	szt.	2,43 zł
SŁR 1 - 12X120	M wewnętrzne: M8	30/360	szt.	2,64 zł
SŁR 1 - 14X80	M wewnętrzne: M10	25/300	szt.	2,56 zł
SŁR 1 - 14X100	M wewnętrzne: M10	25/300	szt.	3,03 zł
SŁR 1 - 14X120	M wewnętrzne: M10	20/240	szt.	3,38 zł
SŁR 1 - 14X140	M wewnętrzne: M10	15/180	szt.	3,69 zł
SŁR 1 - 14X160	M wewnętrzne: M10	20/180	szt.	3,79 zł
SŁR 1 - 16X100	M wewnętrzne: M12	20/240	szt.	3,87 zł
SŁR 1 - 16X120	M wewnętrzne: M12	15/180	szt.	3,97 zł
SŁR 1 - 16X160	M wewnętrzne: M12	15/135	szt.	5,44 zł
SŁR 1 - 16X180	M wewnętrzne: M12	15/135	szt.	5,95 zł
SŁR 1 - 20X120	M wewnętrzne: M16	10/120	szt.	7,36 zł

Kotwa stalowa dwurozporowa SŁR 2



- Materiał: tuleja, trzpień, stożek, podkładka, nakrętka wykonana ze stali, ocynkowana galwanicznie
- Przeznaczenie: do materiałów pełnych takich jak: beton zwykły C20/25

Indeks	Informacje dodatkowe	Opak.	j.m.	Cena / j.m.
SŁR 2 - 10X100	M wewnętrzne: M6	50/600	szt.	2,11 zł
SŁR 2 - 10X120	M wewnętrzne: M6	50/600	szt.	2,28 zł
SŁR 2 - 10X140	M wewnętrzne: M6	40/480	szt.	2,55 zł
SŁR 2 - 10X160	M wewnętrzne: M6	40/360	szt.	2,69 zł
SŁR 2 - 10X180	M wewnętrzne: M6	40/360	szt.	3,25 zł
SŁR 2 - 10X200	M wewnętrzne: M6	40/360	szt.	3,75 zł
SŁR 2 - 10X240	M wewnętrzne: M6	40/240	szt.	3,97 zł
SŁR 2 - 10X260	M wewnętrzne: M6	40/240	szt.	4,12 zł
SŁR 2 - 12X100	M wewnętrzne: M8	30/360	szt.	2,43 zł
SŁR 2 - 12X120	M wewnętrzne: M8	30/360	szt.	2,75 zł
SŁR 2 - 12X140	M wewnętrzne: M8	25/300	szt.	3,12 zł
SŁR 2 - 12X160	M wewnętrzne: M8	30/270	szt.	3,37 zł
SŁR 2 - 12X180	M wewnętrzne: M8	30/270	szt.	3,67 zł
SŁR 2 - 12X200	M wewnętrzne: M8	25/225	szt.	3,78 zł
SŁR 2 - 12X240	M wewnętrzne: M8	20/120	szt.	4,35 zł
SŁR 2 - 12X260	M wewnętrzne: M8	20/120	szt.	4,61 zł
SŁR 2 - 12X300	M wewnętrzne: M8	15/90	szt.	4,68 zł
SŁR 2 - 12X340	M wewnętrzne: M8	15/90	szt.	6,74 zł

Indeks	Informacje dodatkowe	Opak.	j.m.	Cena / j.m.
SŁR 2 - 14X100	M wewnętrzne: M10	25/300	szt.	3,30 zł
SŁR 2 - 14X120	M wewnętrzne: M10	20/240	szt.	3,58 zł
SŁR 2 - 14X140	M wewnętrzne: M10	15/180	szt.	3,88 zł
SŁR 2 - 14X160	M wewnętrzne: M10	20/180	szt.	3,97 zł
SŁR 2 - 14X180	M wewnętrzne: M10	20/180	szt.	4,59 zł
SŁR 2 - 14X200	M wewnętrzne: M10	15/135	szt.	4,86 zł
SŁR 2 - 14X240	M wewnętrzne: M10	15/90	szt.	5,12 zł
SŁR 2 - 14X260	M wewnętrzne: M10	15/90	szt.	5,63 zł
SŁR 2 - 14X300	M wewnętrzne: M10	10/60	szt.	6,14 zł
SLR 2 - 14X340	M wewnętrzne: M10	10/60	szt.	7,18 zł
SŁR 2 - 16X100	M wewnętrzne: M12	20/240	szt.	4,03 zł
SŁR 2 - 16X120	M wewnętrzne: M12	15/180	szt.	4,12 zł
SŁR 2 - 16X140	M wewnętrzne: M12	20/180	szt.	4,99 zł
SŁR 2 - 16X160	M wewnętrzne: M12	15/135	szt.	5,50 zł
SŁR 2 - 16X180	M wewnętrzne: M12	15/135	szt.	6,02 zł
SŁR 2 - 16X200	M wewnętrzne: M12	15/135	szt.	7,68 zł
SŁR 2 - 16X240	M wewnętrzne: M12	15/90	szt.	8,19 zł
SŁR 2 - 16X260	M wewnętrzne: M12	15/90	szt.	8,70 zł
SŁR 2 - 16X300	M wewnętrzne: M12	10/60	szt.	8,90 zł
SŁR 2 - 20X120	M wewnętrzne: M16	10/120	szt.	7,55 zł
SŁR 2 - 20X140	M wewnętrzne: M16	10/120	szt.	7,68 zł
SŁR 2 - 20X160	M wewnętrzne: M16	10/90	szt.	8,35 zł
SŁR 2 - 20X180	M wewnętrzne: M16	10/90	szt.	8,96 zł
SŁR 2 - 20X200	M wewnętrzne: M16	10/90	szt.	10,49 zł
SŁR 2 - 20X240	M wewnętrzne: M16	5/30	szt.	11,26 zł
SŁR 2 - 20X260	M wewnętrzne: M16	5/30	szt.	12,16 zł
SŁR 2 - 20X300	M wewnętrzne: M16	5/30	szt.	12,54 zł
SŁR 2 - 20X330	M wewnętrzne: M16	5/30	szt.	13,82 zł
SŁR 2 - 20X360	M wewnętrzne: M16	5/30	szt.	13,22 zł
SŁR 2 - 20X400	M wewnętrzne: M16	5/30	szt.	15,73 zł
SŁR 2 - 25X200	M wewnętrzne: M20	5/30	szt.	13,44 zł

Kotwa stalowa typu ŁSI



- Materiał: tuleja, trzpień, nakrętka wykonana ze stali ocynkowana, galwanicznie
- Przeznaczenie: do materiałów pełnych takich jak: beton zwykły C20/25, kamień naturalny

Indeks	Informacje dodatkowe	Opak.	j.m.	Cena / j.m.
ŁSI - 8X45	M wewnętrzne: M6	1/10	100s	43,93 zł
ŁSI - 8X65	M wewnętrzne: M6	0,5/5	100s	59,44 zł
ŁSI - 8X85	M wewnętrzne: M6	0,5/5	100s	73,59 zł
ŁSI - 10X50	M wewnętrzne: M8	0,5/5	100s	76,23 zł
ŁSI - 10X60	M wewnętrzne: M8	0,5/5	100s	90,85 zł
ŁSI - 10X77	M wewnętrzne: M8	0,5/5	100s	107,09 zł
ŁSI - 10X100	M wewnętrzne: M8	0,5/5	100s	123,81 zł
ŁSI - 10X125	M wewnętrzne: M8	0,5/5	100s	126,63 zł
ŁSI - 12X60	M wewnętrzne: M10	0,5/5	100s	137,58 zł
ŁSI - 12X75	M wewnętrzne: M10	0,5/5	100s	158,46 zł
ŁSI - 12X100	M wewnętrzne: M10	0,25/2,5	100s	191,47 zł
ŁSI - 12X129	M wewnętrzne: M10	0,25/2,5	100s	232,71 zł
ŁSI - 16X111	M wewnętrzne: M12	0,2/2	100s	367,98 zł
ŁSI - 16X147	M wewnętrzne: M12	0,2/8	100s	442,51 zł
ŁSI - 20X107	M wewnętrzne: M16	0,2/8	100s	559,48 zł
ŁSI - 20X150	M wewnętrzne: M16	0,2/8	100s	758,68 zł

Kotwa stalowa typu „B”



- Materiał: tuleja, trzpień, stożek, podkładka, nakrętka wykonana ze stali, ocynkowana galwanicznie
- Przeznaczenie: do materiałów pełnych takich jak: beton zwykły C20/25

Indeks	Informacje dodatkowe	Opak.	j.m.	Cena / j.m.
ŁSB - 8X80	śr. wiercenia: Ø8 mm	1/6	100s	96,91 zł
ŁSB - 8X100	śr. wiercenia: Ø8 mm	1/6	100s	118,70 zł
ŁSB - 8X120	śr. wiercenia: Ø8 mm	1/5	100s	131,74 zł
ŁSB - 10X80	śr. wiercenia: Ø10 mm	1/4	100s	142,18 zł
ŁSB - 10X100	śr. wiercenia: Ø10 mm	1/3	100s	161,74 zł
ŁSB - 10X120	śr. wiercenia: Ø10 mm	0,5/3	100s	182,61 zł
ŁSB - 10X140	śr. wiercenia: Ø10 mm	0,5/3	100s	199,57 zł
ŁSB - 12X80	śr. wiercenia: Ø12 mm	0,5/3	100s	182,61 zł
ŁSB - 12X100	śr. wiercenia: Ø12 mm	0,5/2	100s	225,65 zł
ŁSB - 12X120	śr. wiercenia: Ø12 mm	0,5/2	100s	276,52 zł
ŁSB - 12X140	śr. wiercenia: Ø12 mm	0,25/1,5	100s	303,92 zł
ŁSB - 12X180	śr. wiercenia: Ø12 mm	0,25/1,5	100s	319,57 zł
ŁSB - 16X100	śr. wiercenia: Ø16 mm	0,25/1,5	100s	314,35 zł
ŁSB - 16X145	śr. wiercenia: Ø16 mm	0,25/1,5	100s	530,87 zł
ŁSB - 16X175	śr. wiercenia: Ø16 mm	0,25/1,5	100s	628,70 zł

Pręt gwintowany



- Materiał: stal konstrukcyjna klasa 4,8; ocynkowana galwanicznie

Indeks	Informacje dodatkowe	Opak.	j.m.	Cena / j.m.
SBO M - 6X1000	M6 x 1000 mm	100	szt.	1,61 zł
SBO M - 8X1000	M8 x 1000 mm	50	szt.	2,51 zł
SBO M - 10X1000	M10 x 1000 mm	25	szt.	3,92 zł
SBO M - 12X1000	M12 x 1000 mm	20	szt.	5,72 zł
SBO M - 14X1000	M14 x 1000 mm	20	szt.	8,58 zł
SBO M - 16X1000	M16 x 1000 mm	10	szt.	11,22 zł
SBO M - 20X1000	M20 x 1000 mm	5	szt.	19,08 zł
SBO M - 24X1000	M24 x 1000 mm	5	szt.	27,44 zł
SBO M - 6X2000	M6 x 2000 mm	50	szt.	3,34 zł
SBO M - 8X2000	M8 x 2000 mm	50	szt.	5,24 zł
SBO M - 10X2000	M10 x 2000 mm	25	szt.	8,18 zł
SBO M - 12X2000	M12 x 2000 mm	25	szt.	12,02 zł
SBO M - 16X2000	M16 x 2000 mm	10	szt.	23,67 zł
SBO M - 20X2000	M20 x 2000 mm	5	szt.	39,30 zł

Nakrętka złączna



- Materiał: stal ocynkowana galwanicznie
- Przeznaczenie: element złączny do prętów gwintowanych

Indeks	Informacje dodatkowe	Opak.	j.m.	Cena / j.m.
NZ - 6X20	M6 x 20 mm	0,5/9	100s	29,01 zł
NZ - 8X25	M8 x 25 mm	0,5/9	100s	41,33 zł
NZ - 10X30	M10 x 40 mm	0,5/9	100s	76,17 zł
NZ - 12X40	M12 x 40 mm	0,5/6	100s	117,70 zł
NZ - 16X50	M16 x 50 mm	0,25/3	100s	232,11 zł

Nakrętka sześciokątna ocynkowana DIN 934



- Materiał: stal ocynkowana galwanicznie
- Przeznaczenie: do prętów gwintowanych i śrub metrycznych

Indeks	Informacje dodatkowe	Opak.	j.m.	Cena / j.m.
NAK - M 6	M6 ; ± szt./kg: 455	5	kg	10,12 zł
NAK - M 8	M8 ; ± szt./kg: 213	5	kg	10,12 zł
NAK - M 10	M10 ; ± szt./kg: 96	5	kg	10,12 zł
NAK - M 12	M12 ; ± szt./kg: 65	5	kg	10,12 zł
NAK - M 14	M14 ; ± szt./kg: 45	5	kg	10,12 zł
NAK - M 16	M16 ; ± szt./kg: 33	5	kg	10,12 zł
NAK - M 20	M20 ; ± szt./kg: 17	5	kg	10,12 zł

Podkładka poszerzana ocynkowana



- Materiał: stal ocynkowana galwanicznie
- Przeznaczenie: element montażowy przy produktach z gwintem metrycznym np. śruby, pręty gwintowane

Indeks	Informacje dodatkowe	Opak.	j.m.	Cena / j.m.
POP - M 6	M6 ; ± szt./kg: 185	5	kg	13,61 zł
POP - M 8	M8 ; ± szt./kg: 77	5	kg	13,61 zł
POP - M 10	M10 ; ± szt./kg: 52	5	kg	13,61 zł
POP - M 12	M12 ; ± szt./kg: 23	5	kg	13,61 zł
POP - M 14	M14 ; ± szt./kg: 18	5	kg	13,61 zł
POP - M 16	M16 ; ± szt./kg: 11	5	kg	13,61 zł
POP - M 20	M20 ; ± szt./kg: 6	5	kg	13,61 zł

Tuleja rozporowa mosiężna



- Materiał: mosiądz
- Przeznaczenie: do materiałów pełnych takich jak beton zwykły C20/25

Indeks	Informacje dodatkowe	Opak.	j.m.	Cena / j.m.
TRM - M 6	Ø8x24mm ; M wewnętrzne: M6	50/900	szt.	0,63 zł
TRM - M 8	Ø10x30mm ; M wewnętrzne: M8	50/900	szt.	1,11 zł
TRM - M 10	Ø12x34mm ; M wewnętrzne: M10	50/900	szt.	1,74 zł
TRM - M 12	Ø16x40mm ; M wewnętrzne: M12	20/360	szt.	3,39 zł
TRM - M 14	Ø18x42mm ; M wewnętrzne: M14	20/360	szt.	6,02 zł
TRM - M 16	Ø20x45mm ; M wewnętrzne: M16	20/360	szt.	6,79 zł

Tuleja rozporowa stalowa



- Materiał: stal węglowa ocynkowana galwanicznie
- Przeznaczenie: do materiałów pełnych takich jak beton zwykły C20/25 Strefa: beton zarysowany i niezarysowany

Indeks	Informacje dodatkowe	Opak.	j.m.	Cena / j.m.
TRS - M 6	Ø8x25mm ; M wewnętrzne: M6	0,5/9	100s	33,28 zł
TRS - M 8	Ø10x30mm ; M wewnętrzne: M8	0,5/9	100s	42,37 zł
TRS - M 10	Ø12x40mm ; M wewnętrzne: M10	0,5/9	100s	66,49 zł
TRS - M 12	Ø15x50mm ; M wewnętrzne: M12	0,25/4,5	100s	108,21 zł
TRS - M 16	Ø20x65mm ; M wewnętrzne: M16	0,25/4,5	100s	239,89 zł

4. WKRETY SAMOWIERCĄCE

Wkręt do mocowania elementów lekkich konstrukcji stalowych



- Materiał: wkręt wykonany ze stali ocynkowanej galwanicznie
- Przeznaczenie: do mocowania blach, elementów stalowych do nośnych konstrukcji stalowych

Indeks	Informacje dodatkowe	Opak.	j.m.	Cena / j.m.
WS 3 - 4,8X16	zdolność przewiercania: 3mm	5/90	100s	6,03 zł
WS 3 - 4,8X19	zdolność przewiercania: 3mm	5/90	100s	6,48 zł
WS 3 - 4,8X25	zdolność przewiercania: 3mm	5/60	100s	7,32 zł
WS 3 - 4,8X32	zdolność przewiercania: 3mm	5/60	100s	8,53 zł
WS 3 - 4,8X38	zdolność przewiercania: 3mm	5/60	100s	9,73 zł
WS 5 - 5,5X19	zdolność przewiercania: 5mm	5/60	100s	8,53 zł
WS 5 - 5,5X25	zdolność przewiercania: 5mm	5/60	100s	9,66 zł
WS 5 - 5,5X32	zdolność przewiercania: 5mm	5/60	100s	11,00 zł
WS 5 - 5,5X38	zdolność przewiercania: 5mm	2,5/30	100s	12,46 zł
WS 5 - 5,5X45	zdolność przewiercania: 5mm	2,5/30	100s	14,22 zł
WS 5 - 5,5X50	zdolność przewiercania: 5mm	2,5/30	100s	14,81 zł
WS 5 - 5,5X75	zdolność przewiercania: 5mm	2/24	100s	20,82 zł
WS 5 - 5,5X90	zdolność przewiercania: 5mm	1/12	100s	29,13 zł
WS 5 - 5,5X120	zdolność przewiercania: 5mm	1/12	100s	54,59 zł
WS 5 - 6,3X19	zdolność przewiercania: 5mm	2,5/30	100s	11,85 zł
WS 5 - 6,3X25	zdolność przewiercania: 5mm	2,5/30	100s	13,34 zł
WS 5 - 6,3X32	zdolność przewiercania: 5mm	2,5/30	100s	14,97 zł
WS 5 - 6,3X38	zdolność przewiercania: 5mm	2,5/30	100s	17,68 zł
WS 5 - 6,3X50	zdolność przewiercania: 5mm	2/24	100s	21,02 zł
WS 5 - 6,3X63	zdolność przewiercania: 5mm	1/12	100s	24,72 zł
WS 5 - 6,3X75	zdolność przewiercania: 5mm	1/12	100s	27,09 zł

Wkręt samowierzący do blach i profili stalowych typu impax



- Materiał: wkręt i podkładka wykonana ze stali ocynkowanej galwanicznie, guma epdm
- Przeznaczenie: wkręt wykorzystywany do montażu blach, elementów stalowych do konstrukcji stalowych, do mocowania na zakład blach stalowych

Indeks	Informacje dodatkowe	Opak.	j.m.	Cena / j.m.
WS-IMPAX 5,5X24	zdolność przewiercania: 8mm	2,5/30	100s	24,02 zł
WS-IMPAX 5,5X32	zdolność przewiercania: 8mm	2,5/30	100s	26,02 zł
WS-IMPAX 5,5X38	zdolność przewiercania: 8mm	2/24	100s	28,33 zł
WS-IMPAX 5,5X50	zdolność przewiercania: 8mm	1/12	100s	32,10 zł
WS-IMPAX 5,5X67	zdolność przewiercania: 8mm	1/12	100s	41,27 zł

Podkładka epdm do wkrętów samowierzących



- Materiał: podkładka wykonana ze stali ocynkowanej galwanicznie, guma epdm
- Przeznaczenie: do uszczelnienia połączenia wkręta z podłożem

Indeks	Informacje dodatkowe	Opak.	j.m.	Cena / j.m.
EPDM - 14	śr. zewnętrzna: Ø14 ; śr. wkręta: Ø4,8mm	5/90	100s	4,79 zł
EPDM - 16	śr. zewnętrzna: Ø16 ; śr. wkręta: Ø5,5mm	5/90	100s	5,70 zł
EPDM - 19	śr. zewnętrzna: Ø19 ; śr. wkręta: Ø6,3mm	5/60	100s	7,76 zł

Wkręt farmerski do pokryć dachowych do podłoża drewnianego



- Materiał: wkręt i podkładka wykonana ze stali ocynkowanej galwanicznie, guma epdm
- Przeznaczenie: do mocowania blach stalowych do podłoża drewnianego

Indeks	Informacje dodatkowe	Opak.	j.m.	Cena / j.m.
FD - 4,8X20	ocynkowany	2.5/30	opak.	22,22 zł
FD - 4,8X20	malowany na kolor RAL	2.5/30	opak.	30,73 zł
FD - 4,8X35	ocynkowany	2.5/30	opak.	33,42 zł
FD - 4,8X35	malowany na kolor RAL	2.5/30	opak.	33,42 zł
FD - 4,8X60	ocynkowany	1/18	100s	17,97 zł
FD - 4,8X60	malowany na kolor RAL	1/18	100s	17,97 zł

Wkręt samowiercący do płyt warstwowych



- Materiał: wkręt i podkładka wykonane ze stali, ocynkowane galwanicznie, guma epdm
- Przeznaczenie: wkręt samowiercący wykorzystywany do mocowania płyt warstwowych do konstrukcji stalowych (zdolność przewiercania: 12,0 mm)

Indeks	Informacje dodatkowe	Opak.	j.m.	Cena / j.m.
WSPW - 5,5X105	maks. grubość płyty: 75mm	1/9	100s	86,27 zł
WSPW - 5,5X130	maks. grubość płyty: 100mm	0.5/6	100s	105,44 zł
WSPW - 5,5X150	maks. grubość płyty: 115mm	0.5/4.5	100s	142,71 zł
WSPW - 5,5X185	maks. grubość płyty: 150mm	0.5/4.5	100s	223,65 zł
WSPW - 5,5X230	maks. grubość płyty: 200mm	0.5/3	100s	336,54 zł
WSPW - 5,5X255	maks. grubość płyty: 225mm	0.5/3	100s	404,70 zł

Wkręt montażowy samowiercący z łbem podkładowym



- Materiał: wkręt ze stali ocynkowanej galwanicznie
- Przeznaczenie: do blach stalowych, stali (zdolność przewiercania do 2,0 mm)

Indeks	Informacje dodatkowe	Opak.	j.m.	Cena / j.m.
WSP - 4,2X13	Ø4,2 x 13 mm	10/180	100s	3,58 zł
WSP - 4,2X16	Ø4,2 x 16 mm	10/180	100s	3,96 zł
WSP - 4,2X19	Ø4,2 x 19 mm	10/120	100s	4,16 zł
WSP - 4,2X25	Ø4,2 x 25 mm	5/90	100s	5,12 zł
WSP - 4,2X32	Ø4,2 x 32 mm	5/60	100s	5,88 zł
WSP - 4,2X40	Ø4,2 x 40 mm	4/48	100s	7,27 zł
WSP - 4,2X50	Ø4,2 x 50 mm	3/36	100s	8,36 zł
WSP - 4,2X75	Ø4,2 x 75 mm	2/24	100s	12,95 zł

Wkręt montażowy z łbem podkładowym ocynkowany



- Materiał: wkręt ze stali ocynkowanej galwanicznie
- Przeznaczenie: do blach stalowych (zdolność przewiercania 0,6 mm), drewna

Indeks	Informacje dodatkowe	Opak.	j.m.	Cena / j.m.
WPO - 4,2X13	Ø4,2 x 13 mm	10/180	100s	3,16 zł
WPO - 4,2X16	Ø4,2 x 16 mm	10/180	100s	3,40 zł
WPO - 4,2X19	Ø4,2 x 19 mm	10/120	100s	3,70 zł
WPO - 4,2X25	Ø4,2 x 25 mm	5/90	100s	4,57 zł
WPO - 4,2X32	Ø4,2 x 32 mm	5/60	100s	5,39 zł
WPO - 4,2X40	Ø4,2 x 40 mm	4/48	100s	6,44 zł
WPO - 4,2X50	Ø4,2 x 50 mm	3/36	100s	8,20 zł
WPO - 4,2X65	Ø4,2 x 65 mm	2.5/30	100s	10,54 zł

Wkręt montażowy samowiercący z łbem podkładowym fosforanowy



- Materiał: wkręt ze stali ocynkowanej galwanicznie
- Przeznaczenie: do blach stalowych, stali (zdolność przewiercania 2,0 mm)

Indeks	Informacje dodatkowe	Opak.	j.m.	Cena / j.m.
WSPF - 4,2X13	Ø4,2 x 13 mm	10/180	100s	3,58 zł
WSPF - 4,2X16	Ø4,2 x 16 mm	10/180	100s	3,96 zł
WSPF - 4,2X19	Ø4,2 x 19 mm	10/120	100s	4,16 zł
WSPF - 4,2X25	Ø4,2 x 25 mm	5/90	100s	5,12 zł
WSPF - 4,2X32	Ø4,2 x 32 mm	5/60	100s	5,88 zł

Wkręt montażowy z łbem podkładowym fosforanowy



- Materiał: wkręt ze stali ocynkowanej galwanicznie
- Przeznaczenie: do blach stalowych (zdolność przewiercania 0,6 mm), do drewna

Indeks	Informacje dodatkowe	Opak.	j.m.	Cena / j.m.
WPF - 4,2X13	Ø4,2 x 13 mm	10/180	100s	3,16 zł
WPF - 4,2X16	Ø4,2 x 16 mm	10/180	100s	3,40 zł
WPF - 4,2X19	Ø4,2 x 19 mm	10/120	100s	3,70 zł
WPF - 4,2X25	Ø4,2 x 25 mm	5/90	100s	4,57 zł
WPF - 4,2X32	Ø4,2 x 32 mm	5/60	100s	5,39 zł

5. WKRETY

Wkręt hartowany do drewna i płyt wiórowych



- Materiał: wkręt ze stali ocynkowanej galwanicznie
- Przeznaczenie: do drewna, płyt wiórowych, sklejek, płyt gipsowo-kartonowych
- CE - wkręty wykonane zgodnie z normą EN:14592:2008 posiadające oznaczenie CE
- KONFEKCJA DUŻA

Indeks	Informacje dodatkowe	Opak.	j.m.	Cena / j.m.
KDH - 3,0X12	Ø3,0x12 mm	5	kg	24,33 zł
KDH - 3,0X16	Ø3,0 x 16 mm	5	kg	22,76 zł
KDH - 3,0X20	Ø3,0 x 20 mm	5	kg	20,95 zł
KDH - 3,0X25	Ø3,0 x 25 mm	5	kg	20,08 zł
KDH - 3,0X30	Ø3,0 x 30 mm	5	kg	19,72 zł
KDH - 3,0X35	Ø3,0 x 35 mm	5	kg	18,19 zł
KDH - 3,0X40	Ø3,0 x 40 mm	5	kg	17,76 zł
KDH - 3,5X16	Ø3,5 x 16 mm	5	kg	19,73 zł
KDH - 3,5X20	Ø3,5 x 20 mm	5	kg	18,76 zł
KDH - 3,5X25	Ø3,5 x 25 mm	5	kg	17,71 zł
KDH - 3,5X30	Ø3,5 x 30 mm	5	kg	17,49 zł
KDH - 3,5X35	Ø3,5 x 35 mm	5	kg	17,49 zł
KDH - 3,5X40	Ø3,5 x 40 mm	5	kg	17,49 zł
KDH - 3,5X45	Ø3,5 x 45 mm	5	kg	17,49 zł
KDH - 3,5X50	Ø3,5 x 50 mm	5	kg	17,49 zł
KDH - 4,0X16	Ø4,0 x 16 mm	5	kg	17,93 zł
KDH - 4,0X20	Ø4,0 x 20 mm	5	kg	17,05 zł
KDH - 4,0X25	Ø4,0 x 25 mm ; CE	5	kg	16,14 zł
KDH - 4,0X30	Ø4,0 x 30 mm ; CE	5	kg	16,14 zł
KDH - 4,0X35	Ø4,0 x 35 mm ; CE	5	kg	16,14 zł
KDH - 4,0X40	Ø4,0 x 40 mm ; CE	5	kg	16,14 zł
KDH - 4,0X45	Ø4,0 x 45 mm ; CE	5	kg	16,14 zł
KDH - 4,0X50	Ø4,0 x 50 mm ; CE	5	kg	16,14 zł
KDH - 4,0X60	Ø4,0 x 60 mm ; CE	5	kg	16,14 zł
KDH - 4,0X70	Ø4,0 x 70 mm	5	kg	16,14 zł
KDH - 4,5X16	Ø4,5 x 16 mm	5	kg	16,87 zł
KDH - 4,5X20	Ø4,5 x 20 mm	5	kg	16,72 zł
KDH - 4,5X25	Ø4,5 x 25 mm	5	kg	15,76 zł
KDH - 4,5X30	Ø4,5 x 30 mm ; CE	5	kg	15,55 zł
KDH - 4,5X35	Ø4,5 x 35 mm ; CE	5	kg	15,55 zł
KDH - 4,5X40	Ø4,5 x 40 mm ; CE	5	kg	15,55 zł
KDH - 4,5X45	Ø4,5 x 45 mm ; CE	5	kg	15,55 zł
KDH - 4,5X50	Ø4,5 x 50 mm ; CE	5	kg	15,55 zł
KDH - 4,5X60	Ø4,5 x 60 mm ; CE	5	kg	15,55 zł
KDH - 4,5X70	Ø4,5 x 70 mm ; CE	5	kg	15,55 zł
KDH - 4,5X80	Ø4,5 x 80 mm ; CE	5	kg	15,55 zł
KDH - 5,0X25	Ø5,0 x 25 mm	5	kg	15,41 zł
KDH - 5,0X30	Ø5,0 x 30 mm ; CE	5	kg	15,41 zł
KDH - 5,0X35	Ø5,0 x 35 mm ; CE	5	kg	15,41 zł
KDH - 5,0X40	Ø5,0 x 40 mm ; CE	5	kg	15,09 zł
KDH - 5,0X45	Ø5,0 x 45 mm ; CE	5	kg	15,09 zł
KDH - 5,0X50	Ø5,0 x 50 mm ; CE	5	kg	15,09 zł
KDH - 5,0X60	Ø5,0 x 60 mm ; CE	5	kg	15,09 zł
KDH - 5,0X70	Ø5,0 x 70 mm ; CE	5	kg	15,09 zł
KDH - 5,0X80	Ø5,0 x 80 mm ; CE	5	kg	15,09 zł
KDH - 5,0X90	Ø5,0 x 90 mm ; CE	5	kg	17,31 zł
KDH - 5,0X100	Ø5,0 x 100 mm ; CE	5	kg	18,34 zł
KDH - 5,0X120	Ø5,0 x 120 mm ; CE	5	kg	20,25 zł
KDH - 6,0X30	Ø6,0 x 30 mm	5	kg	15,09 zł
KDH - 6,0X40	Ø6,0 x 40 mm ; CE	5	kg	15,09 zł
KDH - 6,0X50	Ø6,0 x 50 mm ; CE	5	kg	15,09 zł
KDH - 6,0X60	Ø6,0 x 60 mm ; CE	5	kg	15,09 zł
KDH - 6,0X70	Ø6,0 x 70 mm ; CE	5	kg	15,09 zł
KDH - 6,0X80	Ø6,0 x 80 mm ; CE	5	kg	15,09 zł
KDH - 6,0X90	Ø6,0 x 90 mm ; CE	5	kg	15,62 zł
KDH - 6,0X100	Ø6,0 x 100 mm ; CE	5	kg	17,17 zł
KDH - 6,0X120	Ø6,0 x 120 mm ; CE	5	kg	18,65 zł
KDH - 6,0X140	Ø6,0 x 140 mm ; CE	5	kg	18,91 zł
KDH - 6,0X160	Ø6,0 x 160 mm ; CE	5	kg	22,58 zł
KDH - 6,0X180	Ø6,0 x 180 mm ; CE	5	kg	26,86 zł
KDH - 6,0X200	Ø6,0 x 200 mm ; CE	5	kg	28,88 zł
KDH - 6,0X220	Ø6,0 x 220 mm ; CE	5	kg	39,56 zł

Wkręt hartowany do drewna i płyt wiórowych



- Materiał: wkręt ze stali ocynkowanej galwanicznie
- Przeznaczenie: do drewna, płyt wiórowych, sklejek, płyt gipsowo-kartonowych
- CE - wkręty wykonane zgodnie z normą EN:14592:2008 posiadające oznaczenie CE
- KONFEKCJA ŚREDNIA

Indeks	Informacje dodatkowe	Opak.	j.m.	Cena / j.m.
WH - 3,0X12	Ø3,0 x 12 mm	20/360	100s	1,20 zł
WH - 3,0X16	Ø3,0 x 16 mm	20/360	100s	1,34 zł
WH - 3,0X20	Ø3,0 x 20 mm	20/360	100s	1,58 zł
WH - 3,0X25	Ø3,0 x 25 mm	15/270	100s	1,71 zł
WH - 3,0X30	Ø3,0 x 30 mm	10/180	100s	2,12 zł
WH - 3,0X35	Ø3,0 x 35 mm	10/180	100s	2,24 zł
WH - 3,0X40	Ø3,0 x 40 mm	5/90	100s	2,66 zł
WH - 3,5X16	Ø3,5 x 16 mm	20/360	100s	1,65 zł
WH - 3,5X20	Ø3,5 x 20 mm	15/270	100s	1,86 zł
WH - 3,5X25	Ø3,5 x 25 mm	10/180	100s	2,21 zł
WH - 3,5X30	Ø3,5 x 30 mm	5/90	100s	2,60 zł
WH - 3,5X35	Ø3,5 x 35 mm	5/90	100s	2,90 zł
WH - 3,5X40	Ø3,5 x 40 mm	5/90	100s	3,17 zł
WH - 3,5X45	Ø3,5 x 45 mm	5/90	100s	3,47 zł
WH - 3,5X50	Ø3,5 x 50 mm	4/72	100s	3,83 zł
WH - 4,0X16	Ø4,0 x 16 mm	10/180	100s	2,08 zł
WH - 4,0X20	Ø4,0 x 20 mm	10/180	100s	2,35 zł
WH - 4,0X25	Ø4,0 x 25 mm	10/180	100s	2,56 zł
WH - 4,0X30	Ø4,0 x 30 mm	5/90	100s	3,09 zł
WH - 4,0X35	Ø4,0 x 35 mm	5/90	100s	3,32 zł
WH - 4,0X40	Ø4,0 x 40 mm	5/90	100s	3,72 zł
WH - 4,0X45	Ø4,0 x 45 mm	3/54	100s	4,29 zł
WH - 4,0X50	Ø4,5 x 50 mm	3/54	100s	4,85 zł
WH - 4,0X60	Ø4,0 x 60 mm	2.5/30	100s	5,72 zł
WH - 4,0X70	Ø4,0 x 70 mm	2.5/30	100s	6,66 zł
WH - 4,5X16	Ø4,5 x 16 mm	10/180	100s	2,39 zł
WH - 4,5X20	Ø4,5 x 20 mm	10/180	100s	2,83 zł
WH - 4,5X25	Ø4,5 x 25 mm	5/90	100s	3,41 zł
WH - 4,5X30	Ø4,5 x 30 mm	5/90	100s	3,75 zł
WH - 4,5X35	Ø4,5 x 35 mm	5/90	100s	4,21 zł
WH - 4,5X40	Ø4,5 x 40 mm	3/54	100s	4,95 zł
WH - 4,5X45	Ø4,5 x 45 mm	3/54	100s	5,34 zł
WH - 4,5X50	Ø4,5 x 50 mm	2.5/30	100s	6,09 zł
WH - 4,5X60	Ø4,5 x 60 mm	2.5/30	100s	7,23 zł
WH - 4,5X70	Ø4,5 x 70 mm	2.5/30	100s	8,25 zł
WH - 4,5X80	Ø4,5 x 80 mm	2.5/30	100s	9,61 zł
WH - 5,0X25	Ø5,0 x 25 mm	5/90	100s	4,07 zł
WH - 5,0X30	Ø5,0 x 30 mm	5/90	100s	4,47 zł
WH - 5,0X35	Ø5,0 x 35 mm	5/60	100s	5,09 zł
WH - 5,0X40	Ø5,0 x 40 mm	5/60	100s	5,67 zł
WH - 5,0X45	Ø5,0 x 45 mm	3/54	100s	6,16 zł
WH - 5,0X50	Ø5,0 x 50 mm	3/36	100s	7,07 zł
WH - 5,0X60	Ø5,0 x 60 mm	2/24	100s	8,58 zł
WH - 5,0X70	Ø5,0 x 70 mm	2/24	100s	9,84 zł
WH - 5,0X80	Ø5,0 x 80 mm	2/24	100s	11,20 zł
WH - 5,0X90	Ø5,0 x 90 mm	2/24	100s	14,17 zł
WH - 5,0X100	Ø5,0 x 100 mm	2/24	100s	15,96 zł
WH - 5,0X120	Ø5,0 x 120 mm	2/24	100s	20,94 zł
WH - 6,0X30	Ø6,0 x 30 mm	2/36	100s	7,55 zł
WH - 6,0X40	Ø6,0 x 40 mm	2/36	100s	8,92 zł
WH - 6,0X50	Ø6,0 x 50 mm	2/24	100s	1

Wkręt hartowany do drewna i płyt wiórowych



- Materiał: wkręt ze stali ocynkowany galwanicznie
- Przeznaczenie: do drewna, płyt wiórowych, sklejek, płyt gipsowo-kartonowych
- CE - wkręty wykonane zgodnie z normą EN:14592:2008 posiadające oznaczenie CE
- KONFEKCJA MAŁA

Indeks	Informacje dodatkowe	Opak.	j.m.	Cena / j.m.
WK - 3,0X12	Ø3,0 x 12 mm ; opakowanie 65 szt.	1/45 opak.	opak.	1,34 zł
WK - 3,0X16	Ø3,0 x 16 mm ; opakowanie 60 szt.	1/45 opak.	opak.	1,34 zł
WK - 3,0X20	Ø3,0 x 20 mm ; opakowanie 60 szt.	1/45 opak.	opak.	1,34 zł
WK - 3,0X25	Ø3,0 x 25 mm ; opakowanie 50 szt.	1/45 opak.	opak.	1,34 zł
WK - 3,0X30	Ø3,0 x 30 mm ; opakowanie 45 szt.	1/45 opak.	opak.	1,34 zł
WK - 3,0X35	Ø3,0 x 35 mm ; opakowanie 40 szt.	1/45 opak.	opak.	1,34 zł
WK - 3,0X40	Ø3,0 x 40 mm ; opakowanie 35 szt.	1/45 opak.	opak.	1,34 zł
WK - 3,5X16	Ø3,5 x 16 mm ; opakowanie 50 szt.	1/45 opak.	opak.	1,34 zł
WK - 3,5X20	Ø3,5 x 20 mm ; opakowanie 45 szt.	1/45 opak.	opak.	1,34 zł
WK - 3,5X25	Ø3,5 x 25 mm ; opakowanie 45 szt.	1/45 opak.	opak.	1,34 zł
WK - 3,5X30	Ø3,5 x 30 mm ; opakowanie 35 szt.	1/45 opak.	opak.	1,34 zł
WK - 3,5X35	Ø3,5 x 35 mm ; opakowanie 32 szt.	1/45 opak.	opak.	1,34 zł
WK - 3,5X40	Ø3,5 x 40 mm ; opakowanie 30 szt.	1/45 opak.	opak.	1,34 zł
WK - 3,5X45	Ø3,5 x 45 mm ; opakowanie 25 szt.	1/45 opak.	opak.	1,34 zł
WK - 3,5X50	Ø3,5 x 50 mm ; opakowanie 22 szt.	1/45 opak.	opak.	1,34 zł
WK - 4,0X16	Ø4,0 x 16 mm ; opakowanie 45 szt.	1/45 opak.	opak.	1,34 zł
WK - 4,0X20	Ø4,0 x 20 mm ; opakowanie 40 szt.	1/45 opak.	opak.	1,34 zł
WK - 4,0X25	Ø4,0 x 25 mm ; opakowanie 35 szt.	1/45 opak.	opak.	1,34 zł
WK - 4,0X30	Ø4,0 x 30 mm ; opakowanie 32 szt.	1/45 opak.	opak.	1,34 zł
WK - 4,0X35	Ø4,0 x 35 mm ; opakowanie 28 szt.	1/45 opak.	opak.	1,34 zł
WK - 4,0X40	Ø4,0 x 40 mm ; opakowanie 24 szt.	1/45 opak.	opak.	1,34 zł
WK - 4,0X45	Ø4,0 x 45 mm ; opakowanie 22 szt.	1/45 opak.	opak.	1,34 zł
WK - 4,0X50	Ø4,0 x 50 mm ; opakowanie 20 szt.	1/45 opak.	opak.	1,34 zł
WK - 4,0X60	Ø4,0 x 60 mm ; opakowanie 15 szt.	1/45 opak.	opak.	1,34 zł
WK - 4,0X70	Ø4,0 x 70 mm ; opakowanie 14 szt.	1/45 opak.	opak.	1,34 zł
WK - 5,0X25	Ø5,0 x 25 mm ; opakowanie 22 szt.	1/45 opak.	opak.	1,34 zł
WK - 5,0X30	Ø5,0 x 30 mm ; opakowanie 20 szt.	1/45 opak.	opak.	1,34 zł
WK - 5,0X35	Ø5,0 x 35 mm ; opakowanie 18 szt.	1/45 opak.	opak.	1,34 zł
WK - 5,0X40	Ø5,0 x 40 mm ; opakowanie 16 szt.	1/45 opak.	opak.	1,34 zł
WK - 5,0X45	Ø5,0 x 45 mm ; opakowanie 15 szt.	1/45 opak.	opak.	1,34 zł
WK - 5,0X50	Ø5,0 x 50 mm ; opakowanie 12 szt.	1/45 opak.	opak.	1,34 zł
WK - 5,0X60	Ø5,0 x 60 mm ; opakowanie 11 szt.	1/45 opak.	opak.	1,34 zł
WK - 5,0X70	Ø5,0 x 70 mm ; opakowanie 9 szt.	1/45 opak.	opak.	1,34 zł
WK - 5,0X80	Ø5,0 x 80 mm ; opakowanie 7 szt.	1/45 opak.	opak.	1,34 zł
WK - 6,0X30	Ø6,0 x 30 mm ; opakowanie 11 szt.	1/45 opak.	opak.	1,34 zł
WK - 6,0X40	Ø6,0 x 40 mm ; opakowanie 10 szt.	1/45 opak.	opak.	1,34 zł
WK - 6,0X50	Ø6,0 x 50 mm ; opakowanie 9 szt.	1/45 opak.	opak.	1,34 zł
WK - 6,0X60	Ø6,0 x 60 mm ; opakowanie 8 szt.	1/45 opak.	opak.	1,34 zł
WK - 6,0X70	Ø6,0 x 70 mm ; opakowanie 6 szt.	1/45 opak.	opak.	1,34 zł
WK - 6,0X80	Ø6,0 x 80 mm ; opakowanie 5 szt.	1/45 opak.	opak.	1,34 zł

Wkręt hartowany do drewna z łbem sześciokątnym din 571



- Materiał: wkręt ze stali ocynkowany galwanicznie
- Przeznaczenie: wkręt wykorzystywany do łączenia elementów drewnianych, drewnopochodnych, PVC do podłoża drewnianych

Indeks	Informacje dodatkowe	Opak.	j.m.	Cena / j.m.
WKL - 6X60	Ø6 x 60 mm ; ± szt./kg: 83	5 kg	kg	12,72 zł
WKL - 6X70	Ø6 x 70 mm ; ± szt./kg: 74	5 kg	kg	12,72 zł
WKL - 6X80	Ø6 x 80 mm ; ± szt./kg: 65	5 kg	kg	12,72 zł
WKL - 6X90	Ø6 x 90 mm ; ± szt./kg: 60	5 kg	kg	12,72 zł

Indeks	Informacje dodatkowe	Opak.	j.m.	Cena / j.m.
WKL - 6X100	Ø6 x 100 mm ; ± szt./kg: 59	5 kg	kg	12,72 zł
WKL - 6X120	Ø6 x 120 mm ; ± szt./kg: 45	5 kg	kg	12,72 zł
WKL - 6X140	Ø6 x 140 mm ; ± szt./kg: 36	5 kg	kg	12,72 zł
WKL - 8X60	Ø8 x 60 mm ; ± szt./kg: 48	5 kg	kg	12,72 zł
WKL - 8X70	Ø8 x 70 mm ; ± szt./kg: 42	5 kg	kg	12,72 zł
WKL - 8X80	Ø8 x 80 mm ; ± szt./kg: 38	5 kg	kg	12,72 zł
WKL - 8X90	Ø8 x 90 mm ; ± szt./kg: 34	5 kg	kg	12,72 zł
WKL - 8X100	Ø8 x 100 mm ; ± szt./kg: 31	5 kg	kg	12,72 zł
WKL - 8X120	Ø8 x 120 mm ; ± szt./kg: 26	5 kg	kg	12,72 zł
WKL - 8X140	Ø8 x 140 mm ; ± szt./kg: 23	5 kg	kg	12,72 zł
WKL - 8X160	Ø8 x 160 mm ; ± szt./kg: 20	5 kg	kg	12,72 zł
WKL - 8X180	Ø8,0 x 180 mm ; ± szt./kg: 18	5 kg	kg	12,72 zł
WKL - 8X200	Ø8,0 x 200 mm ; ± szt./kg: 16	5 kg	kg	12,72 zł
WKL - 10X80	Ø10 x 80 mm ; ± szt./kg: 24	5 kg	kg	12,72 zł
WKL - 10X100	Ø10 x 100 mm ; ± szt./kg: 18	5 kg	kg	12,72 zł
WKL - 10X120	Ø10 x 120 mm ; ± szt./kg: 15	5 kg	kg	12,72 zł
WKL - 10X140	Ø10 x 140 mm ; ± szt./kg: 13	5 kg	kg	12,72 zł
WKL - 10X160	Ø10 x 160 mm ; ± szt./kg: 12	5 kg	kg	12,72 zł
WKL - 10X180	Ø10 x 180 mm ; ± szt./kg: 11	5 kg	kg	12,72 zł
WKL - 10X200	Ø10 x 200 mm ; ± szt./kg: 10	5 kg	kg	12,72 zł
WKL - 10X260	Ø10 x 260 mm ; ± szt./kg: 8	5 kg	kg	12,72 zł
WKL - 12X100	Ø12 x 100 mm ; ± szt./kg: 13	5 kg	kg	12,72 zł
WKL - 12X120	Ø12 x 120 mm ; ± szt./kg: 12	5 kg	kg	12,72 zł
WKL - 12X140	Ø12 x 140 mm ; ± szt./kg: 10	5 kg	kg	12,72 zł
WKL - 12X160	Ø12 x 160 mm ; ± szt./kg: 9	5 kg	kg	12,72 zł
WKL - 12X180	Ø12 x 180 mm ; ± szt./kg: 8	5 kg	kg	12,72 zł
WKL - 12X200	Ø12 x 200 mm ; ± szt./kg: 7	5 kg	kg	12,72 zł
WKL - 12X220	Ø12 x 220 mm ; ± szt./kg: 6	5 kg	kg	12,72 zł
WKL - 12X240	Ø12 x 240 mm ; ± szt./kg: 5	5 kg	kg	12,72 zł
WKL - 12X260	Ø12 x 260 mm ; ± szt./kg: 5	5 kg	kg	12,72 zł

Wkręt hartowany do drewna i płyt wiórowych



- Materiał: wkręt ze stali ocynkowany galwanicznie
- Przeznaczenie: do łączenia elementów drewnianych, drewnopochodnych, PVC do podłoża drewnianych
- CE - wkręty wykonane zgodnie z normą EN:14592:2008 posiadające oznaczenie CE

Indeks	Informacje dodatkowe	Opak.	j.m.	Cena / j.m.
WHT - 3,0X16	Ø3,0 x 16 mm; T10	15/180	100s	2,10 zł
WHT - 3,0X20	Ø3,0 x 20 mm; T10	10/120	100s	2,53 zł
WHT - 3,0X25	Ø3,0 x 25 mm; T10	10/120	100s	2,80 zł
WHT - 3,0X30	Ø3,0 x 30 mm; T10	10/180	100s	2,98 zł
WHT - 3,0X35	Ø3,0 x 35 mm; T10	10/180	100s	3,37 zł
WHT - 3,0X40	Ø3,0 x 40 mm; T10	5/90	100s	4,00 zł
WHT - 3,5X16	Ø3,5 x 16 mm; T15	15/180	100s	2,35 zł
WHT - 3,5X20	Ø3,5 x 20 mm; T15	10/120	100s	2,63 zł
WHT - 3,5X25	Ø3,5 x 25 mm; T15	10/180	100s	2,95 zł
WHT - 3,5X30	Ø3,5 x 30 mm; T15	5/90	100s	3,63 zł
WHT - 3,5X35	Ø3,5 x 35 mm; T15	5/90	100s	4,04 zł
WHT - 3,5X40	Ø3,5 x 40 mm; T15	5/90	100s	4,51 zł
WHT - 3,5X50	Ø3,5 x 50 mm; T15	4/72	100s	5,41 zł
WHT - 4,0X16	Ø4,0 x 16 mm ; T20; CE	10/120	100s	2,88 zł
WHT - 4,0X20	Ø4,0 x 20 mm ; T20; CE	10/180	100s	3,00 zł
WHT - 4,0X25	Ø4,0 x 25 mm ; T20; CE	5/60	100s	3,52 zł
WHT - 4,0X30	Ø4,0 x 30 mm ; T20; CE	5/90	100s	4,26 zł
WHT - 4,0X35	Ø4,0 x 35 mm ; T20; CE	5/90	100s	4,73 zł
WHT - 4,0X40	Ø4,0 x 40 mm ; T20; CE	5/90	100s	5,22 zł
WHT - 4,0X45	Ø4,0 x 45 mm ; T20; CE	3/54	100s	6,06 zł
WHT - 4,0X50	Ø4,0 x 50 mm ; T20; CE	3/36	100s	6,65 zł
WHT - 4,0X60	Ø4,0 x 60 mm ; T20; CE	2,5/30	100s	7,87 zł
WHT - 4,0X70	Ø4,0 x 70 mm ; T20; CE	2,5/30	100s	9,59 zł
WHT - 4,5X40	Ø4,5 x 40 mm; T20	3/54	100s	6,67 zł
WHT - 4,5X50	Ø4,5 x 50 mm; T20	2,5/45	100s	8,06 zł
WHT - 4,5X60	Ø4,5 x 60 mm; T20	2,5/30	100s	9,45 zł

Indeks	Informacje dodatkowe	Opak.	j.m.	Cena / j.m.
WHT - 4,5X70	Ø4,5 x 70 mm; T20	2,5/30	100s	11,20 zł
WHT - 4,5X80	Ø4,5 x 80 mm; T20	2/24	100s	13,75 zł
WHT - 5,0X40	Ø5,0 x 40 mm; T25; CE	5/60	100s	7,91 zł
WHT - 5,0X50	Ø5,0 x 50 mm ; T25; CE	3/36	100s	9,49 zł
WHT - 5,0X60	Ø5,0 x 60 mm ; T25; CE	2/24	100s	11,37 zł
WHT - 5,0X70	Ø5,0 x 70 mm ; T25; CE	2/24	100s	12,69 zł
WHT - 5,0X80	Ø5,0 x 80 mm ; T25; CE	2/24	100s	15,10 zł
WHT - 5,0X90	Ø5,0 x 90 mm ; T25; CE	2/24	100s	18,69 zł
WHT - 5X100	Ø5 x 100 mm ; T25; CE	2/24	100s	21,13 zł
WHT - 5,0X120	Ø5,0 x 120 mm ; T25; CE	2/24	100s	28,91 zł
WHT - 6,0X50	Ø6,0 x 50 mm ; T25; CE	2/24	100s	14,03 zł
WHT - 6,0X60	Ø6,0 x 60 mm ; T25; CE	2/24	100s	16,10 zł
WHT - 6,0X70	Ø6,0 x 70 mm ; T25; CE	2/24	100s	18,67 zł
WHT - 6,0X80	Ø6,0 x 80 mm ; T25; CE	1/12	100s	22,29 zł
WHT - 6,0X90	Ø6,0 x 90 mm ; T25; CE	1/12	100s	24,99 zł
WHT - 6,0X100	Ø6,0 x 100 mm ; T25; CE	1/12	100s	29,58 zł
WHT - 6,0X120	Ø6,0 x 120 mm ; T25; CE	1/12	100s	36,41 zł
WHT - 6,0X140	Ø6,0 x 140 mm ; T25; CE	1/12	100s	49,37 zł
WHT - 6,0X160	Ø6,0 x 160 mm ; T25; CE	1/9	100s	60,63 zł
WHT - 6,0X180	Ø6,0 x 180 mm ; T25; CE	1/9	100s	73,64 zł
WHT - 6,0X200	Ø6,0 x 200 mm ; T25; CE	1/9	100s	90,78 zł
WHT - 6,0X220	Ø6,0 x 220 mm ; T25; CE	1/6	100s	110,81 zł
WHT - 6,0X240	Ø6,0 x 240 mm ; T25; CE	1/6	100s	124,93 zł
WHT - 6,0X260	Ø6,0 x 260 mm ; T25; CE	1/6	100s	141,78 zł

Wkręt hartowany do więzby dachowej (podkładkowy)



- Materiał: wkręt ze stali ocynkowany galwanicznie, wgłębienie typu TORX, dzięki specjalnej konstrukcji ułatwia wkręcanie wkręta w trudne podłoże
- Przeznaczenie: do mocowania konstrukcji więzby dachowej, elementów drewnianych, płyt wiórowych, płyt typu OSB, elementów z PVC

Indeks	Informacje dodatkowe	Opak.	j.m.	Cena / j.m.
WHW-P 6*60	Ø6 x 60 mm ; T40	1/16	100s	19,00 zł
WHW-P 6*80	Ø6 x 80 mm ; T40	1/16	100s	24,00 zł
WHW-P 6*100	Ø6 x 100 mm ; T40	1/16	100s	30,00 zł
WHW-P 6*120	Ø6 x 120 mm ; T40	1/14	100s	37,00 zł
WHW-P 6*140	Ø6 x 140 mm ; T40	1/12	100s	48,00 zł
WHW-P 6*160	Ø6 x 160 mm ; T40	1/11	100s	60,00 zł
WHW-P 6*180	Ø6 x 180 mm ; T40	1/8	100s	73,00 zł
WHW-P 6*200	Ø6 x 200 mm ; T40	1/8	100s	90,00 zł
WHW-P 6*220	Ø6 x 220 mm ; T40	1/6	100s	110,00 zł
WHW-P 6*240	Ø6 x 240 mm ; T40	1/6	100s	125,00 zł
WHW-P 6*260	Ø6 x 260 mm ; T40	1/6	100s	145,00 zł
WHW-P 6*280	Ø6 x 280 mm ; T40	1/6	100s	160,00 zł
WHW-P 6*300	Ø6 x 300 mm ; T40	1/6	100s	185,00 zł

Wkręt hartowany do więzby dachowej (podkładkowy)



- Materiał: wkręt ze stali ocynkowany galwanicznie, wgłębienie typu TORX, dzięki specjalnej konstrukcji ułatwia wkręcanie wkręta w trudne podłoże
- Przeznaczenie: do mocowania konstrukcji więzby dachowej, elementów drewnianych, płyt wiórowych, płyt typu OSB, elementów z PVC

Indeks	Informacje dodatkowe	Opak.	j.m.	Cena / j.m.
WHW-P 8*60	Ø8 x 60 mm ; T40	1/8	100s	42,00 zł
WHW-P 8*80	Ø8 x 80 mm ; T40	0,5/6	100s	51,04 zł

Indeks	Informacje dodatkowe	Opak.	j.m.	Cena / j.m.
WHW-P 8*100	Ø8 x 100 mm ; T40	0,5/6	100s	63,36 zł
WHW-P 8X120	Ø8 x 120 mm ; T40	0,5/4	100s	79,20 zł
WHW-P 8X140	Ø8 x 140 mm ; T40	0,5/6	100s	93,28 zł
WHW-P 8X160	Ø8 x 160 mm ; T40	0,5/4	100s	113,52 zł
WHW-P 8X180	Ø8 x 180 mm ; T40	0,5/4	100s	135,52 zł
WHW-P 8X200	Ø8 x 200 mm ; T40	0,5/4	100s	158,40 zł
WHW-P 8X220	Ø8 x 220 mm ; T40	0,5/3	100s	184,80 zł
WHW-P 8X240	Ø8 x 240 mm ; T40			

Wkręt do drewna ze stali nierdzewnej C1

PREMIUM



- Materiał: stal nierdzewna A2
- Przeznaczenie: dedykowane do desek tarasowych, duża odporność na korozję

Indeks	Informacje dodatkowe	Opak.	j.m.	Cena / j.m.
WHTN-5.0x45	Ø5,0 x 45 mm ; T25	2/36	100s	40,42 zł
WHTN-5.0x50	Ø5,0 x 50 mm ; T25	2/36	100s	41,62 zł
WHTN-5.0x60	Ø5,0 x 60 mm ; T25	2/36	100s	43,64 zł

Wkręt do drewna ze stali nierdzewnej A2



- Materiał: stal nierdzewna A2
- Przeznaczenie: dedykowane do desek tarasowych, duża odporność na korozję

Indeks	Informacje dodatkowe	Opak.	j.m.	Cena / j.m.
WTNA2-5.3x50	Ø5,3 x 50 mm ; T25	2.5/30	100s	85,62 zł
WTNA2-5.3x60	Ø5,3 x 60 mm ; T25	2.5/45	100s	98,83 zł

Wkręt konfirmat



- Materiał: wkręt ze stali ocynkowanej galwanicznie
- Przeznaczenie: do drewna, płyt wiórowych, sklejek

Indeks	Informacje dodatkowe	Opak.	j.m.	Cena / j.m.
KOŚ - 6,4X50	Ø6,4 x 50 mm	2/24	100s	9,60 zł
KOŚ - 7,0X50	Ø7,0 x 50 mm	2/24	100s	10,80 zł
KOŚ - 7,0X70	Ø7,0 x 70 mm	2/24	100s	15,39 zł

Wkręt samowierzący fosfatowany z łbem stożkowym



- Materiał: wkręt stalowy fosfatowany
- Przeznaczenie: do montażu płyt gipsowo-kartonowych i skręcania profili z blach (zdolność przewiercania do 2,0 mm)
- KONFEKCJA ŚREDNIA

Indeks	Informacje dodatkowe	Opak.	j.m.	Cena / j.m.
KSSF - 3,5X25	Ø3,5 x 25 mm	10/120	100s	3,31 zł
KSSF - 3,5X35	Ø3,5 x 35 mm	10/120	100s	4,07 zł
KSSF - 3,5X45	Ø3,5 x 45 mm	5/60	100s	4,91 zł

Wkręt samowierzący fosfatowany z łbem stożkowym



- Materiał: wkręt stalowy, fosfatowany
- Przeznaczenie: do montażu płyt kartonowo-gipsowych i skręcania profili z blach (zdolność przewiercania do 2,0 mm)
- KONFEKCJA MAŁA

Indeks	Informacje dodatkowe	Opak.	j.m.	Cena / j.m.
KMSF - 3,5X25	Ø3,5 x 25 mm	2/60	100s	4,04 zł
KMSF - 3,5X35	Ø3,5 x 35 mm	1/30	100s	4,78 zł
KMSF - 3,5X45	Ø3,5 x 45 mm	1/25	100s	5,88 zł

Wkręt fosfatowany do mocowania płyt kartonowo-gipsowych



- Materiał: wkręt stalowy, fosfatowany
- Przeznaczenie: wkręt wykorzystywany do mocowania płyt kartonowo-gipsowych do konstrukcji nośnej z profili stalowych (zdolność przewiercania do 0,6 mm)
- KONFEKCJA DUŻA - TYP „M”

Indeks	Informacje dodatkowe	Opak.	j.m.	Cena / j.m.
KGM - 3,5X25	Ø3,5 x 25 mm	10	kg	13,43 zł
KGM - 3,5X35	Ø3,5 x 35 mm	10	kg	13,43 zł
KGM - 3,5X45	Ø3,5 x 45 mm	10	kg	13,43 zł
KGM - 3,5X55	Ø3,5 x 55 mm	10	kg	13,43 zł
KGM - 4,2X70	Ø4,2 x 70 mm	10	kg	13,43 zł
KGM - 4,2X90	Ø4,2 x 90 mm	10	kg	17,16 zł
KGM - 4,8X100	Ø4,8 x 100 mm	10	kg	18,29 zł
KGM - 4,8X120	Ø4,8 x 120 mm	10	kg	19,30 zł

Wkręt fosfatowany do mocowania płyt kartonowo-gipsowych



- Materiał: wkręt stalowy, fosfatowany
- Przeznaczenie: wkręt wykorzystywany do mocowania płyt kartonowo-gipsowych do konstrukcji nośnej z profili drewnianych
- KONFEKCJA DUŻA - TYP „D”

Indeks	Informacje dodatkowe	Opak.	j.m.	Cena / j.m.
KGD - 3,5x25	Ø3,5 x 25 mm	10	kg	13,43 zł
KGD - 3,5x35	Ø3,5 x 35 mm	10	kg	13,43 zł
KGD - 3,5x45	Ø3,5 x 45 mm	10	kg	13,43 zł
KGD - 3,5x55	Ø3,5 x 55 mm	10	kg	13,43 zł
KGD - 4,2x70	Ø4,2 x 70 mm	10	kg	13,43 zł
KDG - 4,2x90	Ø4,2 x 90 mm	10	kg	17,16 zł
KGD - 4,8x100	Ø4,8 x 100 mm	10	kg	18,29 zł
KGD - 4,8x120	Ø4,8 x 120 mm	10	kg	19,30 zł

Wkręt fosfatowany do mocowania płyt kartonowo-gipsowych



- Materiał: wkręt stalowy, fosfatowany
- Przeznaczenie: wkręt wykorzystywany do mocowania płyt kartonowo-gipsowych do konstrukcji nośnej z profili stalowych (zdolność przewiercania do 0,6 mm)
- KONFEKCJA ŚREDNIA - TYP „M”

Indeks	Informacje dodatkowe	Opak.	j.m.	Cena / j.m.
KŚM - 3,5X25	Ø3,5 x 25 mm	10/120	100s	2,23 zł
KŚM - 3,5X35	Ø3,5 x 35 mm	10/120	100s	2,79 zł
KŚM - 3,5X45	Ø3,5 x 45 mm	5/60	100s	3,66 zł
KŚM - 3,5X55	Ø3,5 x 55 mm	5/60	100s	4,32 zł
KŚM - 4,2X70	Ø4,2 x 70 mm	2.5/30	100s	7,23 zł
KŚM - 4,2X90	Ø4,2 x 90 mm	2.5/30	100s	10,39 zł
KŚM - 4,8X100	Ø4,8 x 100 mm	2/24	100s	16,24 zł
KŚM - 4,8X120	Ø4,8 x 120 mm	2/24	100s	21,72 zł

Wkręt fosfatowany do mocowania płyt kartonowo-gipsowych



- Materiał: wkręt stalowy, fosfatowany
- Przeznaczenie: wkręt wykorzystywany do mocowania płyt kartonowo-gipsowych do konstrukcji nośnej z profili drewnianych
- KONFEKCJA ŚREDNIA - TYP „D”

Indeks	Informacje dodatkowe	Opak.	j.m.	Cena / j.m.
KŚD - 3,5X25	Ø3,5 x 25 mm	10/120	100s	2,23 zł
KŚD - 3,5X35	Ø3,5 x 35 mm	10/120	100s	2,79 zł
KŚD - 3,5X45	Ø3,5 x 45 mm	5/60	100s	3,66 zł
KŚD - 3,5X55	Ø3,5 x 55 mm	5/60	100s	4,32 zł
KŚD - 4,2X70	Ø4,2 x 70 mm	2.5/30	100s	7,23 zł
KŚD - 4,2X90	Ø4,2 x 90 mm	2.5/30	100s	10,39 zł
KŚD - 4,8X100	Ø4,8 x 100 mm	2/24	100s	16,24 zł
KŚD - 4,8X120	Ø4,8 x 120 mm	2/24	100s	21,72 zł

Wkręt fosfatowany do mocowania płyt kartonowo-gipsowych



- Materiał: wkręt stalowy, fosfatowany
- Przeznaczenie: wkręt wykorzystywany do mocowania płyt kartonowo-gipsowych do konstrukcji nośnej z profili stalowych (zdolność przewiercania do 0,6 mm)
- KONFEKCJA MAŁA - TYP „M”

Indeks	Informacje dodatkowe	Opak.	j.m.	Cena / j.m.
KMM - 3,5X25	Ø3,5 x 25 mm	2/50	100s	2,39 zł
KMM - 3,5X35	Ø3,5 x 35 mm	2/40	100s	2,97 zł
KMM - 3,5X45	Ø3,5 x 45 mm	1/20	100s	4,13 zł
KMM - 3,5X55	Ø3,5 x 55 mm	1/20	100s	4,79 zł
KMM - 4,2X70	Ø4,2 x 70 mm	1/20	100s	7,30 zł
KMM - 4,2X90	Ø4,2 x 90 mm	0.5/15	100s	10,82 zł
KMM - 4,8X100	Ø4,8 x 100 mm	0.25/7.5	100s	18,65 zł
KMM - 4,8X120	Ø4,8 x 120 mm	0.25/7.5	100s	24,13 zł

Wkręt fosfatowany do mocowania płyt kartonowo-gipsowych



- Materiał: wkręt stalowy, fosfatowany
- Przeznaczenie: wkręt wykorzystywany do mocowania płyt kartonowo-gipsowych do konstrukcji nośnej z profili drewnianych
- KONFEKCJA MAŁA - TYP „D”

Indeks	Informacje dodatkowe	Opak.	j.m.	Cena / j.m.
KMD - 3,5X25	Ø3,5 x 25 mm	2/50	100s	2,39 zł
KMD - 3,5X35	Ø3,5 x 35 mm	2/40	100s	2,97 zł
KMD - 3,5X45	Ø3,5 x 45 mm	1/20	100s	4,13 zł
KMD - 3,5X55	Ø3,5 x 55 mm	1/20	100s	4,79 zł
KMD - 4,2X70	Ø4,2 x 70 mm	1/20	100s	7,30 zł
KMD - 4,2X90	Ø4,2 x 90 mm	0.5/15	100s	10,82 zł
KMD - 4,8X100	Ø4,8 x 100 mm	0.25/7.5	100s	18,65 zł
KMD - 4,8X120	Ø4,8 x 120 mm	0.25/7.5	100s	24,13 zł

Wkręt samowierzący typu tex



- Materiał: wkręt stalowy, fosfatowany
- Przeznaczenie: do skręcania profili z blach przy montażu płyt gipsowo-kartonowych (zdolność przewiercania do 2,0 mm)

Indeks	Informacje dodatkowe	Opak.	j.m.	Cena / j.m.
KSTEX - 1000/3,5X9,5	Ø3,5 x 9,5 mm	10/180	100s	2,43 zł
KSTEX - 1000/3,9X11	Ø3,9 x 11 mm	10/180	100s	2,74 zł
KSTEX - 1000/3,5X9,5 B	Ø3,5 x 9,5 mm; ocynkowane	10/180	100s	1,97 zł

Wkręt do montażu stolarki okiennej do okuć



- Materiał: wkręt ze stali ocynkowanej galwanicznie
- Przeznaczenie: do mocowania okuć w profilach z tworzywa i drewna

Indeks	Informacje dodatkowe	Opak.	j.m.	Cena / j.m.
WO-PCV - 4,0X25	Ø4,0 x 25 mm	10/180	100s	3,54 zł
WO-PCV - 4,0X30	Ø4,0 x 30 mm	10/120	100s	3,95 zł
WO-PCV - 4,0X35	Ø4,0 x 35 mm	5/90	100s	4,61 zł
WO-PCV - 4,0X40	Ø4,0 x 40 mm	5/90	100s	5,05 zł

Wkręt do montażu stolarki okiennej typu tex



- Materiał: wkręt ze stali ocynkowanej galwanicznie
- Przeznaczenie: do łączenia profili z tworzywa z elementami wzmacniającymi stolarkę PVC oraz do innych prac montażowych (zdolność przewiercania do 2,0 mm)

Indeks	Informacje dodatkowe	Opak.	j.m.	Cena / j.m.
WTEX-PCV - 3,9X16	Ø3,9 x 16 mm	10/180	100s	2,72 zł
WTEX-PCV - 3,9X19	Ø3,9 x 19 mm	10/180	100s	3,00 zł
WTEX-PCV - 3,9X25	Ø3,9 x 25 mm	10/180	100s	3,57 zł
WTEX-PCV - 3,9X32	Ø3,9 x 32 mm	5/90	100s	4,09 zł
WTEX-PCV - 3,9X38	Ø3,9 x 38 mm	5/90	100s	5,17 zł

6. NITY

Nity zrywalne aluminium - stalowe



- Materiał: trzpień stalowy, nit łączący aluminium
- Przeznaczenie: do łączenia blach i innych elementów stalowych mocowanych do podłoża stalowych
- KONFEKCJA DUŻA

Indeks	Informacje dodatkowe	Opak.	j.m.	Cena / j.m.
NIT - 3,0X6	Ø3,0 x 6 mm ; ± szt./kg: 1120	5/20	kg	45,29 zł
NIT - 3,0X8	Ø3,0 x 8 mm ; ± szt./kg: 1080	5/20	kg	42,48 zł
NIT - 3,0X10	Ø3,0 x 10 mm ; ± szt./kg: 980	5/20	kg	42,48 zł
NIT - 4,0X6	Ø4,0 x 6 mm ; ± szt./kg: 690	5/20	kg	24,84 zł
NIT - 4,0X8	Ø4,0 x 8 mm ; ± szt./kg: 680	5/20	kg	24,84 zł
NIT - 4,0X10	Ø4,0 x 10 mm ; ± szt./kg: 600	5/20	kg	24,84 zł
NIT - 4,0X12	Ø4,0 x 12 mm ; ± szt./kg: 580	5/20	kg	24,84 zł
NIT - 4,0X14	Ø4,0 x 14 mm ; ± szt./kg: 540	5/20	kg	24,84 zł
NIT - 4,0X16	Ø4,0 x 16 mm ; ± szt./kg: 520	5/20	kg	24,84 zł
NIT - 5,0X6	Ø5,0 x 6,0 mm ; ± szt./kg: 460	5/20	kg	24,84 zł
NIT - 5,0X8	Ø5,0 x 8 mm ; ± szt./kg: 440	5/20	kg	24,84 zł
NIT - 5,0X10	Ø5,0 x 10 mm ; ± szt./kg: 410	5/20	kg	24,84 zł
NIT - 5,0X12	Ø5,0 x 12 mm ; ± szt./kg: 390	5/20	kg	24,84 zł
NIT - 5,0X14	Ø5,0 x 14 mm ; ± szt./kg: 360	5/20	kg	24,84 zł
NIT - 5,0X16	Ø5,0 x 16 mm ; ± szt./kg: 345	5/20	kg	24,84 zł
NIT - 5,0X18	Ø5,0 x 18 mm ; ± szt./kg: 325	5/20	kg	24,84 zł
NIT - 5,0X20	Ø5,0 x 20 mm ; ± szt./kg: 290	5/20	kg	26,08 zł

Nity zrywalne aluminium - stalowe



- Materiał: trzpień stalowy, nit łączący aluminium
- Przeznaczenie: do łączenia blach i innych elementów stalowych mocowanych do podłoża stalowych
- KONFEKCJA MAŁA

Indeks	Informacje dodatkowe	Opak.	j.m.	Cena / j.m.
NITM - 3,0X6	Ø3,0 x 6 mm ; opakowanie 50 szt.	1/30	opak.	2,64 zł
NITM - 3,0X8	Ø3,0 x 8 mm ; opakowanie 50 szt.	1/30	opak.	2,44 zł
NITM - 3,0X10	Ø3,0 x 10 mm ; opakowanie 50 szt.	1/30	opak.	2,53 zł
NITM - 4,0X6	Ø4,0 x 6 mm ; opakowanie 50 szt.	1/30	opak.	2,53 zł
NITM - 4,0X8	Ø4,0 x 8 mm ; opakowanie 50 szt.	1/30	opak.	2,58 zł
NITM - 4,0X10	Ø4,0 x 10 mm ; opakowanie 50 szt.	1/30	opak.	2,81 zł
NITM - 4,0X12	Ø4,0 x 12 mm ; opakowanie 50 szt.	1/30	opak.	2,90 zł
NITM - 4,0X14	Ø4,0 x 14 mm ; opakowanie 50 szt.	1/30	opak.	3,03 zł
NITM - 4,0X16	Ø4,0 x 16 mm ; opakowanie 50 szt.	1/30	opak.	3,18 zł
NITM-5,0X6	Ø5,0 x 6,0 mm ; opakowanie 50 szt.	1/30	opak.	3,62 zł
NITM-5,0X8	Ø5,0 x 8 mm ; opakowanie 50 szt.	1/30	opak.	3,65 zł
NITM-5,0X10	Ø5,0 x 10 mm ; opakowanie 50 szt.	1/30	opak.	3,84 zł
NITM-5,0X12	Ø5,0 x 12 mm ; opakowanie 50 szt.	1/30	opak.	4,06 zł
NITM-5,0X14	Ø5,0 x 14 mm ; opakowanie 50 szt.	1/30	opak.	4,25 zł
NITM-5,0X16	Ø5,0 x 16 mm ; opakowanie 50 szt.	1/30	opak.	4,53 zł
NITM-5,0X18	Ø5,0 x 18 mm ; opakowanie 50 szt.	1/30	opak.	4,89 zł
NITM-5,0X20	Ø5,0 x 20 mm ; opakowanie 50 szt.	1/30	opak.	4,97 zł

7. UCHWYTY, OPASKI

Uchwyt montażowy do przewodów płaskich



- Materiał: tworzywo PE
- Przeznaczenie: do montażu elektroinstalacyjnego przewodów, kabli

Indeks	Informacje dodatkowe	Opak.	j.m.	Cena / j.m.
UMP-10	śr. wiercenia: Ø6-7mm ; opakowanie 100 szt.	1	opak.	6,34 zł
UMP-12	śr. wiercenia: Ø6-7mm ; opakowanie 100 szt.	1	opak.	6,34 zł
UMP-16	śr. wiercenia: Ø6-7mm ; opakowanie 80 szt.	1	opak.	6,08 zł
UMP-18	śr. wiercenia: Ø6-7mm ; opakowanie 50 szt.	1	opak.	4,55 zł
UMP-25	śr. wiercenia: Ø8mm ; opakowanie 50 szt.	1	opak.	6,37 zł

Uchwyt montażowy podwójny do przewodów płaskich



- Materiał: tworzywo PE
- Przeznaczenie: do montażu elektroinstalacyjnego przewodów, kabli

Indeks	Informacje dodatkowe	Opak.	j.m.	Cena / j.m.
UMTP-10	śr. wiercenia: Ø6-7mm ; opakowanie 60 szt.	1	opak.	5,78 zł
UMTP-12	śr. wiercenia: Ø6-7mm ; opakowanie 60 szt.	1	opak.	5,78 zł

Uchwyt montażowy hakowy do przewodów okrągłych



- Materiał: tworzywo PE
- Przeznaczenie: do montażu elektroinstalacyjnego przewodów, kabli

Indeks	Informacje dodatkowe	Opak.	j.m.	Cena / j.m.
UMHO-10	śr. wiercenia: Ø5mm ; opakowanie 100 szt.	1	opak.	8,44 zł
UMHO-16	śr. wiercenia: Ø6mm ; opakowanie 40 szt.	1	opak.	5,60 zł

Uchwyt montażowy do przewodów okrągłych



- Materiał: tworzywo PE
- Przeznaczenie: do montażu elektroinstalacyjnego przewodów, kabli

Indeks	Informacje dodatkowe	Opak.	j.m.	Cena / j.m.
UMO-6	śr. wiercenia: Ø5mm ; opakowanie 100 szt.	1	opak.	5,69 zł
UMO-8	śr. wiercenia: Ø7-8mm ; opakowanie 100 szt.	1	opak.	6,37 zł
UMO-10	śr. wiercenia: Ø7-8mm ; opakowanie 100 szt.	1	opak.	6,37 zł
UMO-12	śr. wiercenia: Ø7-8mm ; opakowanie 75 szt.	1	opak.	8,42 zł
UMO-14	śr. wiercenia: Ø7-8mm ; opakowanie 60 szt.	1	opak.	7,11 zł
UMO-16	śr. wiercenia: Ø7-8mm ; opakowanie 40 szt.	1	opak.	5,47 zł

Uchwyt zatrzaskowy do przewodów, peszli i rurek



- Materiał: wykonany z nylonu
- Przeznaczenie: do montażu elektroinstalacyjnego przewodów, kabli, rurek, peszli

Indeks	Informacje dodatkowe	Opak.	j.m.	Cena / j.m.
UZ-13	opakowanie 40 szt.	1	opak.	8,80 zł
UZ-16	opakowanie 20 szt.	1	opak.	6,37 zł
UZ-22	opakowanie 15 szt.	1	opak.	6,03 zł

Uchwyt z gwoździem do przewodów płaskich



- Materiał: tworzywo PE
- Przeznaczenie: do montażu elektroinstalacyjnego przewodów, kabli

Indeks	Informacje dodatkowe	Opak.	j.m.	Cena / j.m.
FLOP-P8	opakowanie 100 szt.	1	opak.	7,79 zł
FLOP-P10	opakowanie 100 szt.	1	opak.	7,83 zł
FLOP-P13	opakowanie 100 szt.	1	opak.	9,81 zł

Uchwyt z gwoździem do przewodów okrągłych



- Materiał: tworzywo PE
- Przeznaczenie: do montażu elektroinstalacyjnego przewodów, kabli

Indeks	Informacje dodatkowe	Opak.	j.m.	Cena / j.m.
FLOP-05	opakowanie 100 szt.	1	opak.	7,25 zł
FLOP-06	opakowanie 100 szt.	1	opak.	7,38 zł
FLOP-07	opakowanie 100 szt.	1	opak.	7,67 zł
FLOP-08	opakowanie 100 szt.	1	opak.	7,83 zł
FLOP-010	opakowanie 100 szt.	1	opak.	8,93 zł

Uchwyt paskowy z kołkiem



- Materiał: tworzywo PE
- Przeznaczenie: do montażu elektroinstalacyjnego przewodów, kabli

Indeks	Informacje dodatkowe	Opak.	j.m.	Cena / j.m.
UPK-6	śr. wiercenia: Ø6mm ; opakowanie 50 szt.	1	opak.	10,69 zł
UPK-8	śr. wiercenia: Ø8mm ; opakowanie 50 szt.	1	opak.	12,15 zł
UPK-10	śr. wiercenia: Ø10mm ; opakowanie 25 szt.	1	opak.	9,23 zł

Uchwyt pojedynczy do rur z kołkiem i gumą



- Materiał: stal ocynkowana,
- koszulka z polipropylenu,
- przekładka - guma EPDM
- Przeznaczenie: do montażu rur stalowych i PE
- Podłoże pełne: beton, cegła ceramiczna pełna, beton komórkowy, cegła wapienno - piaszkowa

Indeks	Informacje dodatkowe	Opak.	j.m.	Cena / j.m.
URG - 3/8	śr. rur: Ø15-19mm ; koszulka: Ø12x60mm	25/500	szt.	1,83 zł
URG - 1/2	śr. rur: Ø20-24mm ; koszulka: Ø12x60mm	25/500	szt.	1,88 zł
URG - 3/4	śr. rur: Ø25-30mm ; koszulka: Ø12x60mm	25/400	szt.	1,99 zł
URG - 1	śr. rur: Ø32-37mm ; koszulka: Ø12x60mm	25/300	szt.	2,20 zł
URG - 5/4	śr. rur: Ø40-45mm ; koszulka: Ø12x60mm	25/200	szt.	2,49 zł
URG - 6/4	śr. rur: Ø48-53mm ; koszulka: Ø12x60mm	25/200	szt.	2,62 zł
URG - 2	śr. rur: Ø59-63mm ; koszulka: Ø12x60mm	25/200	szt.	3,05 zł
URG - 2 1/2	śr. rur: Ø75-80mm ; koszulka: Ø12x60mm	25/150	szt.	3,93 zł
URG - 3	śr. rur: Ø88-98mm ; koszulka: Ø12x60mm	25/100	szt.	4,10 zł
URG - 4	śr. rur: Ø108-116mm ; koszulka: Ø12x60mm	10/100	szt.	5,76 zł
URG - 5"	śr. rur: Ø130-140mm ; koszulka: Ø12x60mm	10/50	szt.	8,11 zł
URG - 6	śr. rur: Ø159-168mm ; koszulka: Ø12x60mm	10/50	szt.	8,11 zł

Uchwyt podwójny do rur z kołkiem i gumą



- Materiał: stal ocynkowana,
- koszulka z polipropylenu,
- przekładka - guma EPDM
- Przeznaczenie: do montażu rur stalowych i PE
- Podłoże pełne: beton, cegła ceramiczna pełna, beton komórkowy, cegła wapienno - piaszkowa

Indeks	Informacje dodatkowe	Opak.	j.m.	Cena / j.m.
URPG - 3/8	śr. rur: Ø16-19mm ; koszulka: Ø12x60mm	25/300	szt.	3,58 zł
URPG - 1/2	śr. rur: Ø20-24mm ; koszulka: Ø12x60mm	25/200	szt.	3,56 zł
URPG - 3/4	śr. rur: Ø25-30mm ; koszulka: Ø12x60mm	25/150	szt.	3,95 zł
URPG - 1	śr. rur: Ø31-36mm ; koszulka: Ø12x60mm	25/100	szt.	3,89 zł

Uchwyt do rur



- Materiał: stal ocynkowana,
- koszulka z polipropylenu,
- przekładka - guma EPDM
- Przeznaczenie: do montażu rur stalowych i PE
- Podłoże pełne: beton, cegła ceramiczna pełna, beton komórkowy, cegła wapienno - piaskowa

Indeks	Informacje dodatkowe	Opak.	j.m.	Cena / j.m.
UR - 3/8"	śr. rur: Ø15-19mm; koszulka: Ø12x60mm	50/500	szt.	1,54 zł
UR - 1/2"	śr. rur: Ø20-24mm; koszulka: Ø12x60mm	50/50	szt.	1,73 zł
UR - 3/4"	śr. rur: Ø25-30mm; koszulka: Ø12x60mm	50/500	szt.	1,82 zł
UR - 1"	śr. rur: Ø32-37mm; koszulka: Ø12x60mm	20/500	szt.	1,86 zł
UR - 5/4"	śr. rur: Ø40-45mm; koszulka: Ø12x60mm	20/300	szt.	1,99 zł
UR - 6/4"	śr. rur: Ø48-53mm; koszulka: Ø12x60mm	20/300	szt.	2,03 zł
UR - 2"	śr. rur: Ø59-63mm; koszulka: Ø12x60mm	20/200	szt.	2,47 zł
UR - 2 1/2"	śr. rur: Ø75-80mm; koszulka: Ø12x60mm	20/160	szt.	3,22 zł
UR - 3"	śr. rur: Ø88-98mm; koszulka: Ø12x60mm	20/160	szt.	3,56 zł
UR - 4"	śr. rur: Ø108-116mm; koszulka: Ø12x60mm	10/100	szt.	3,92 zł
UR - 6"	śr. rur: Ø159-168mm; koszulka: Ø12x60mm	10/50	szt.	4,32 zł

Opaski ślimakowe opł



- Materiał: śruba i zamek cynkowane galwanicznie (bez chromu VI wartościowego)
- taśma szerokości 9 mm pokryta Al-Zn
- łatwe w montażu - śrubokręt lub kluczyk 7 mm
- Przeznaczenie: do montażu rur i przewodów

Indeks	Informacje dodatkowe	Opak.	j.m.	Cena / j.m.
S-41012	zakres: Ø8-12 mm	50/800	szt.	0,61 zł
S-41016	zakres: Ø10-16 mm	50/800	szt.	0,59 zł
S-41022	zakres: Ø12-22 mm	50/800	szt.	0,61 zł
S-41027	zakres: Ø16-27 mm	50/800	szt.	0,62 zł
S-41032	zakres: Ø20-32 mm	50/800	szt.	0,66 zł
S-41040	zakres: Ø25-40 mm	50/800	szt.	0,76 zł
S-41050	zakres: Ø35-50 mm	50/800	szt.	0,86 zł
S-41060	zakres: Ø40-60 mm	50/400	szt.	0,89 zł
S-41070	zakres: Ø50-70 mm	50/400	szt.	0,91 zł
S-41080	zakres: Ø60-80 mm	50/400	szt.	0,93 zł
S-41090	zakres: Ø70-90 mm	25/400	szt.	1,01 zł
S-41100	zakres: Ø80-100 mm	25/400	szt.	1,06 zł
S-41110	zakres: Ø90-110 mm	25/400	szt.	1,11 zł
S-41120	zakres: Ø100-120 mm	25/300	szt.	1,15 zł
S-41130	zakres: Ø110-130 mm	25/300	szt.	1,17 zł
S-41150	zakres: Ø130-150 mm	25/200	szt.	1,29 zł
S-41160	zakres: Ø140-160 mm	25/200	szt.	1,34 zł
S-41170	zakres: Ø150-170 mm	25/200	szt.	1,50 zł
S-41180	zakres: Ø160-180 mm	25/200	szt.	1,63 zł
S-41200	zakres: Ø180-200 mm	25/200	szt.	1,93 zł
S-41220	zakres: Ø200-220 mm	25/200	szt.	2,10 zł
S-41240	zakres: Ø220-240 mm	25/200	szt.	2,24 zł

Opaski nylonowe białe opb



- Materiał: poliamid
- Przeznaczenie: do zastosowań w energetyce, elektrotechnice, do łączenia przewodów w wiązki

Indeks	Informacje dodatkowe	Opak.	j.m.	Cena / j.m.
OPB-42208	2,5 x 80 mm; opakowanie 100 szt.	1 opak.	1,66 zł	
OPB-42210	2,5 x 100 mm; opakowanie 100 szt.	1 opak.	1,92 zł	
OPB-42212	2,5 x 120 mm; opakowanie 100 szt.	1 opak.	2,33 zł	
OPB-42216	2,5 x 160 mm; opakowanie 100 szt.	1 opak.	3,25 zł	
OPB-42220	2,5 x 200 mm; opakowanie 100 szt.	1 opak.	4,46 zł	
OPB-42312	3,6 x 120 mm; opakowanie 100 szt.	1 opak.	4,39 zł	
OPB-42315	3,6 x 150 mm; opakowanie 100 szt.	1 opak.	4,67 zł	
OPB-42318	3,6 x 180 mm; opakowanie 100 szt.	1 opak.	5,16 zł	
OPB-42320	3,6 x 200 mm; opakowanie 100 szt.	1 opak.	6,56 zł	
OPB-42325	3,6 x 250 mm; opakowanie 100 szt.	1 opak.	7,77 zł	
OPB-42330	3,6 x 300 mm; opakowanie 100 szt.	1 opak.	9,81 zł	
OPB-42380	3,6 x 380 mm; opakowanie 100 szt.	1 opak.	13,16 zł	
OPB-42412	4,8 x 120 mm; opakowanie 100 szt.	1 opak.	5,05 zł	
OPB-42418	4,8 x 185 mm; opakowanie 100 szt.	1 opak.	8,18 zł	
OPB-42420	4,8 x 200 mm; opakowanie 100 szt.	1 opak.	9,59 zł	
OPB-42425	4,8 x 250 mm; opakowanie 100 szt.	1 opak.	11,89 zł	
OPB-42428	4,8 x 280 mm; opakowanie 100 szt.	1 opak.	13,43 zł	
OPB-42430	4,8 x 300 mm; opakowanie 100 szt.	1 opak.	13,70 zł	
OPB-42438	4,8 x 380 mm; opakowanie 100 szt.	1 opak.	18,53 zł	
OPB-42445	4,8 x 450 mm; opakowanie 100 szt.	1 opak.	21,15 zł	
OPB-42720	7,9 x 200 mm; opakowanie 100 szt.	1 opak.	16,10 zł	
OPB-42730	7,9 x 300 mm; opakowanie 100 szt.	1 opak.	25,07 zł	
OPB-42735	7,9 x 350 mm; opakowanie 100 szt.	1 opak.	28,06 zł	
OPB-42740	7,9 x 400 mm; opakowanie 100 szt.	1 opak.	33,88 zł	
OPB-42743	7,9 x 430 mm; opakowanie 100 szt.	1 opak.	39,02 zł	
OPB-42750	7,9 x 500 mm; opakowanie 100 szt.	1 opak.	41,74 zł	
OPB-42945	9,0 x 450 mm; opakowanie 100 szt.	1 opak.	52,16 zł	
OPB-42955	9,0 x 550 mm; opakowanie 100 szt.	1 opak.	62,87 zł	
OPB-42970	9,0 x 700 mm; opakowanie 100 szt.	1 opak.	82,86 zł	

Opaski nylonowe czarne opc



- Materiał: poliamid
- Przeznaczenie: do zastosowań w energetyce, elektrotechnice, do łączenia przewodów w wiązki

Indeks	Informacje dodatkowe	Opak.	j.m.	Cena / j.m.
OPC-43208	2,5 x 80 mm; opakowanie 100 szt.	1 opak.	1,66 zł	
OPC-43210	2,5 x 100 mm; opakowanie 100 szt.	1 opak.	1,93 zł	
OPC-43212	2,5 x 120 mm; opakowanie 100 szt.	1 opak.	2,31 zł	
OPC-43216	2,5 x 160 mm; opakowanie 100 szt.	1 opak.	3,20 zł	
OPC-43220	2,5 x 200 mm; opakowanie 100 szt.	1 opak.	4,46 zł	
OPC-43312	3,6 x 120 mm; opakowanie 100 szt.	1 opak.	4,43 zł	
OPC-43315	3,6 x 150 mm; opakowanie 100 szt.	1 opak.	4,67 zł	
OPC-43320	3,6 x 200 mm; opakowanie 100 szt.	1 opak.	6,62 zł	
OPC-43325	3,6 x 250 mm; opakowanie 100 szt.	1 opak.	7,85 zł	
OPC-43330	3,6 x 300 mm; opakowanie 100 szt.	1 opak.	9,78 zł	
OPC-43380	3,6 x 380 mm; opakowanie 100 szt.	1 opak.	13,16 zł	
OPC-43412	4,8 x 120 mm; opakowanie 100 szt.	1 opak.	5,87 zł	
OPC-43418	4,8 x 185 mm; opakowanie 100 szt.	1 opak.	8,18 zł	
OPC-43420	4,8 x 200 mm; opakowanie 100 szt.	1 opak.	9,50 zł	
OPC-43425	4,8 x 250 mm; opakowanie 100 szt.	1 opak.	11,89 zł	
OPC-43428	4,8 x 280 mm; opakowanie 100 szt.	1 opak.	13,43 zł	
OPC-43430	4,8 x 300 mm; opakowanie 100 szt.	1 opak.	13,70 zł	
OPC-43438	4,8 x 380 mm; opakowanie 100 szt.	1 opak.	18,53 zł	
OPC-43445	4,8 x 450 mm; opakowanie 100 szt.	1 opak.	21,15 zł	
OPC-43720	7,9 x 200 mm; opakowanie 100 szt.	1 opak.	16,10 zł	
OPC-43730	7,9 x 300 mm; opakowanie 100 szt.	1 opak.	25,07 zł	
OPC-43740	7,9 x 400 mm; opakowanie 100 szt.	1 opak.	33,88 zł	
OPC-43743	7,9 x 430 mm; opakowanie 100 szt.	1 opak.	39,02 zł	
OPC-43750	7,9 x 500 mm; opakowanie 100 szt.	1 opak.	41,74 zł	
OPC-43945	9,0 x 450 mm; opakowanie 100 szt.	1 opak.	52,16 zł	
OPC-43955	9,0 x 550 mm; opakowanie 100 szt.	1 opak.	62,29 zł	

8. ZŁĄCZA

Wsporniki półki



- Materiał: blacha stalowa malowana proszkowo
- Przeznaczenie: do mocowania półek

Indeks	Informacje dodatkowe	Opak.	j.m.	Cena / j.m.
WP1BI	75 x 100 mm; biały	20/400	szt.	1,18 zł
WP1BR	75 x 100 mm; brązowy	20/400	szt.	1,17 zł
WP2BI	100 x 125 mm; biały	20/400	szt.	1,23 zł
WP2BR	100 x 125 mm; brązowy	20/400	szt.	1,23 zł
WP3BI	125 x 150 mm; biały	20/400	szt.	1,58 zł
WP3BR	125 x 150 mm; brązowy	20/400	szt.	1,58 zł
WP4BI	150 x 200 mm; biały	20/200	szt.	2,11 zł
WP4BR	150 x 200 mm; brązowy	20/200	szt.	2,11 zł
WP5BI	200 x 250 mm; biały	20/200	szt.	2,97 zł
WP5BR	200 x 250 mm; brązowy	20/200	szt.	2,97 zł
WP6BI	250 x 300 mm; biały	20/100	szt.	4,11 zł
WP6BR	250 x 300 mm; brązowy	20/100	szt.	4,11 zł
WP7BI	300 x 350 mm; biały	20/100	szt.	4,74 zł
WP7BR	300 x 350 mm; brązowy	20/100	szt.	4,74 zł
WP8BI	350 x 400 mm; biały	10/60	szt.	7,20 zł
WP8BR	350 x 400 mm; brązowy	10/60	szt.	7,20 zł

Kątownik wąski



- Materiał: blacha ze stali niskowęglowej ocynkowana
- Przeznaczenie: do konstrukcji drewnianych

Indeks	Informacje dodatkowe	Opak.	j.m.	Cena / j.m.
KW1 - 25/25/15	25x25x15mm; grubość: 2,0mm	100	szt.	0,38 zł
KW2 - 30/30/15	30x30x15mm; grubość: 2,0mm	100	szt.	0,46 zł
KW3 - 40/40/15	40x40x15mm; grubość: 2,0mm	100	szt.	0,51 zł
KW4 - 50/50/15	50x50x15mm; grubość: 2,0mm	100	szt.	0,62 zł
KW5 - 60/60/15	60x60x15mm; grubość: 2,0mm	100	szt.	0,70 zł
KW6 - 75/75/15	75x75x15mm; grubość: 2,0mm	50	szt.	0,85 zł
KW7 - 90/90/20	90x90x20mm; grubość: 2,0mm	50	szt.	1,03 zł
KW8 - 100/100/20	100x100x20mm; grubość: 2,0mm	50	szt.	1,10 zł
KW9 - 100/100/20	100x100x20mm; grubość: 4,0mm	25	szt.	1,98 zł
KW10 - 125/125/20	125x125x20mm; grubość: 4,0mm	25	szt.	2,58 zł
KW11 - 150/150/25	150x150x20mm; grubość: 4,0mm	25	szt.	3,49 zł

Kątownik przetłaczany wzmocniony



- Materiał: blacha ze stali niskowęglowej ocynkowana
- Przeznaczenie: do konstrukcji drewnianych

Indeks	Informacje dodatkowe	Opak.	j.m.	Cena / j.m.
KPW1 - 40/40/40	40x40x40mm; grubość: 2,0mm	50	szt.	0,97 zł
KPW2 - 50/50/35	50x50x35mm; grubość: 2,5mm	50	szt.	1,08 zł
KPW3 - 50/150/35	50x150x35mm; grubość: 2,5mm	25	szt.	1,98 zł
KPW4 - 65/65/55	65x65x55mm; grubość: 2,5mm	25	szt.	1,75 zł
KPW5 - 70/70/55	70x70x55mm; grubość: 2,0mm	25	szt.	1,71 zł
KPW6 - 83/62/40	83x62x40mm; grubość: 2,0mm	50	szt.	1,64 zł
KPW7 - 90/50/55	90x50x55mm; grubość: 2,5mm	25	szt.	1,89 zł
KPW8 - 90/90/40	90x90x40mm; grubość: 2,5mm	25	szt.	2,00 zł
KPW9 - 90/90/65	90x90x65mm; grubość: 2,5mm	25	szt.	2,30 zł
KPW10 - 105/105/90	105x105x90mm; grubość: 2,5mm	25	szt.	3,52 zł
KPW11 - 120/90/40	120x90x40mm; grubość: 2,5mm	25	szt.	3,74 zł
KPW12 - 125/125/90	125x125x90mm; grubość: 2,5mm	20	szt.	5,15 zł
KPW13 - 150/150/65	150x150x65mm; grubość: 2,5mm	20	szt.	4,61 zł
KPW17 - 48/90/50	48x90x50mm; grubość: 2,5mm	25	szt.	2,10 zł
KPW20 - 105/105/90	105x105x90mm; grubość: 2,5mm	25	szt.	3,66 zł
KPW21 - 172/105/90	172x105x90mm; grubość: 2,5mm	20	szt.	5,70 zł
KPWE7 - 90/50/55	90x50x55mm; grubość: 2,0mm	25	szt.	1,81 zł
KPWE9 - 90/90/65	90x90x65mm; grubość: 2,0mm	25	szt.	2,17 zł
KPWE10 - 105/105/90	105x105x90mm; grubość: 2,0mm	25	szt.	3,22 zł

Kątownik łącznikowy



- Materiał: blacha ze stali niskowęglowej ocynkowana
- Przeznaczenie: do konstrukcji drewnianych

Indeks	Informacje dodatkowe	Opak.	j.m.	Cena / j.m.
KŁ1 - 40/40/40	40x40x40mm; grubość: 2,0mm	50	szt.	0,98 zł
KŁ2 - 50/50/35	50x50x35mm; grubość: 2,5mm	50	szt.	1,09 zł
KŁ3 - 50/150/35	50x150x35mm; grubość: 2,5mm	25	szt.	1,98 zł
KŁ4 - 65/65/55	65x65x55mm; grubość: 2,5mm	25	szt.	1,74 zł
KŁ5 - 70/70/55	70x70x55mm; grubość: 2,0mm	25	szt.	1,70 zł
KŁ6 - 80/60/40	80x60x40mm; grubo			

Kątownik belki



• Materiał: blacha ze stali niskowęglowej ocynkowana
• Przeznaczenie: do konstrukcji drewnianych

Indeks	Informacje dodatkowe	Opak.	j.m.	Cena / j.m.
KB1 - 100/75/30	100x75x30mm ; grubość: 2,5mm	25	szt.	1,73 zł
KB2 - 100/50/50	100x50x50mm ; grubość: 4,0mm	20	szt.	3,38 zł
KB3 - 120/80/35	120x80x35mm ; grubość: 4,0mm	20	szt.	3,02 zł
KB4 - 180/120/40	180x120x40mm ; grubość: 4,0mm	10	szt.	5,06 zł

Kątownik kotwowy



• Materiał: blacha ze stali niskowęglowej ocynkowana
• Przeznaczenie: do konstrukcji drewnianych

Indeks	Informacje dodatkowe	Opak.	j.m.	Cena / j.m.
KK1 - 40/200/40	40x200x40mm ; grubość: 2,0mm	25	szt.	2,08 zł
KK2 - 300/40/40	40x300x40mm ; grubość: 2,0mm	25	szt.	2,90 zł
KK3 - 400/40/40	40x400x40mm ; grubość: 2,0mm	25	szt.	3,61 zł

Kątownik perforowany - płytkowy



• Materiał: blacha ze stali niskowęglowej ocynkowana
• Przeznaczenie: do konstrukcji drewnianych

Indeks	Informacje dodatkowe	Opak.	j.m.	Cena / j.m.
KP1 - 40/40/20	40x40x20mm ; grubość: 2,0mm	50	szt.	0,57 zł
KP2 - 40/40/40	40x40x40mm ; grubość: 2,0mm	50	szt.	0,94 zł
KP3 - 40/40/60	40x40x60mm ; grubość: 2,0mm	50	szt.	1,30 zł
KP4 - 40/40/100	40x40x100mm ; grubość: 2,0mm	25	szt.	2,08 zł
KP5 - 40/40/200	40x40x200mm ; grubość: 2,0mm	25	szt.	3,34 zł
KP6 - 50/50/40	50x50x40mm ; grubość: 2,0mm	50	szt.	1,08 zł
KP7 - 60/60/40	60x60x40mm ; grubość: 2,0mm	50	szt.	1,15 zł
KP8 - 60/60/60	60x60x60mm ; grubość: 2,0mm	50	szt.	1,57 zł
KP9 - 60/60/80	60x60x80mm ; grubość: 2,0mm	25	szt.	2,10 zł
KP10 - 60/60/100	60x60x100mm ; grubość: 2,0mm	25	szt.	2,57 zł
KP11 - 80/80/40	80x80x40mm ; grubość: 2,0mm	25	szt.	1,65 zł
KP12 - 80/80/60	80x80x60mm ; grubość: 2,0mm	25	szt.	2,36 zł
KP13 - 80/80/80	80x80x80mm ; grubość: 2,0mm	25	szt.	2,52 zł
KP14 - 100/100/60	100x100x60mm ; grubość: 2,0mm	25	szt.	2,84 zł
KP15 - 100/100/80	100x100x80mm ; grubość: 2,0mm	25	szt.	3,67 zł
KP16 - 100/100/100	100x100x100mm ; grubość: 2,0mm	25	szt.	4,21 zł
KP17 - 100/200/100	100x200x100mm ; grubość: 2,0mm	25	szt.	9,52 zł

Kątownik regulowany



• Materiał: blacha ze stali niskowęglowej ocynkowana
• Przeznaczenie: do konstrukcji drewnianych

Indeks	Informacje dodatkowe	Opak.	j.m.	Cena / j.m.
KR - 70/50/60	70x52x60mm ; grubość: 2,0mm	25	szt.	1,67 zł

Łącznik krokwiowy



• Materiał: blacha ze stali niskowęglowej ocynkowana
• Przeznaczenie: do konstrukcji drewnianych

Indeks	Informacje dodatkowe	Opak.	j.m.	Cena / j.m.
ŁK1 - 33/170	33x170mm ; lewy ; grubość: 2,0mm	25	szt.	1,56 zł
ŁK2 - 33/170	33x170mm ; prawy ; grubość: 2,0mm	25	szt.	1,56 zł
ŁK3 - 33/120	33x120mm ; lewy ; grubość: 2,0mm	25	szt.	2,14 zł
ŁK4 - 33/210	33x210mm ; prawy ; grubość: 2,0mm	25	szt.	2,14 zł
ŁK5 - 33/250	33x250mm ; lewy ; grubość: 2,0mm	25	szt.	2,28 zł
ŁK6 - 33/250	33x250mm ; prawy ; grubość: 2,0mm	25	szt.	2,28 zł
ŁK7 - 33/290	NOWOŚĆ 33x290mm ; lewy ; grubość: 2,0mm	25	szt.	2,44 zł
ŁK8 - 33/290	NOWOŚĆ 33x290mm ; prawy ; grubość: 2,0mm	25	szt.	2,44 zł

Narożnik



• Materiał: blacha ze stali niskowęglowej ocynkowana
• Przeznaczenie: do konstrukcji drewnianych

Indeks	Informacje dodatkowe	Opak.	j.m.	Cena / j.m.
NA1 - 100/100/15	100x100x15mm ; grubość: 2,0mm	20	szt.	1,00 zł
NA2 - 150/150/25	150x150x25mm ; grubość: 2,5mm	20	szt.	3,66 zł
NA3 - 200/200/30	200x200x30mm ; grubość: 2,5mm	20	szt.	4,52 zł

Łącznik płaski specjalny



• Materiał: blacha ze stali niskowęglowej ocynkowana
• Przeznaczenie: do konstrukcji drewnianych

Indeks	Informacje dodatkowe	Opak.	j.m.	Cena / j.m.
ŁP51 - 100/35	100x35mm ; grubość 2,5mm	25	szt.	0,92 zł
ŁP52 - 140/55	135x55mm ; grubość 2,0mm	25	szt.	1,48 zł
ŁP53 - 180/40	180x40mm ; grubość 2,5mm	25	szt.	1,71 zł
ŁP54 - 180/65	176x65mm ; grubość 2,5mm	25	szt.	2,03 zł
ŁP55 - 210/90	100x35mm ; grubość 2,5mm	25	szt.	3,06 zł

Płytk perforowana



• Materiał: blacha ze stali niskowęglowej ocynkowana
• Przeznaczenie: do konstrukcji drewnianych

Indeks	Informacje dodatkowe	Opak.	j.m.	Cena / j.m.
PP1 - 40/80	40x80mm ; grubość 2,0mm	25	szt.	0,84 zł
PP2 - 40/100	40x100mm ; grubość 2,0mm	25	szt.	1,00 zł
PP3 - 40/120	40x120mm ; grubość 2,0mm	25	szt.	1,16 zł
PP4 - 40/160	40x160mm ; grubość 2,0mm	25	szt.	1,28 zł
PP5 - 50/200	50x200mm ; grubość 2,0mm	25	szt.	2,07 zł
PP6 - 60/140	60x140mm ; grubość 2,0mm	25	szt.	1,73 zł
PP7 - 60/160	60x160mm ; grubość 2,0mm	25	szt.	2,05 zł
PP8 - 60/200	60x200mm ; grubość 2,0mm	25	szt.	2,16 zł
PP9 - 60/240	60x240mm ; grubość 2,0mm	25	szt.	2,72 zł
PP10 - 80/180	80x180mm ; grubość 2,0mm	25	szt.	2,51 zł
PP11 - 80/200	80x200mm ; grubość 2,0mm	25	szt.	2,52 zł
PP12 - 80/240	80x240mm ; grubość 2,0mm	25	szt.	3,50 zł
PP13 - 80/300	80x300mm ; grubość 2,0mm	20	szt.	3,84 zł
PP14 - 100/200	100x200mm ; grubość 2,0mm	20	szt.	3,42 zł
PP15 - 100/240	100x240mm ; grubość 2,0mm	20	szt.	4,04 zł
PP16 - 100/260	100x260mm ; grubość 2,0mm	20	szt.	4,25 zł
PP17 - 100/300	100x300mm ; grubość 2,0mm	20	szt.	4,78 zł
PP18 - 100/400	100x400mm ; grubość 2,0mm	10	szt.	7,52 zł
PP19 - 120/240	120x240mm ; grubość 2,0mm	10	szt.	4,91 zł
PP20 - 120/300	120x300mm ; grubość 2,0mm	10	szt.	6,34 zł
PP21 - 140/400	140x400mm ; grubość 2,0mm	10	szt.	11,52 zł
PP39 - 40/1000	NOWOŚĆ 40x1000mm ; grubość 2,0mm	10	szt.	9,51 zł
PP41 - 40/1200	NOWOŚĆ 40x1200mm ; grubość 2,0mm	10	szt.	11,40 zł
PP50 - 60/1000	NOWOŚĆ 60x1000mm ; grubość 2,0mm	10	szt.	11,13 zł
PP52 - 60/1200	NOWOŚĆ 60x1200mm ; grubość 2,0mm	10	szt.	13,37 zł
PP58 - 80/1000	NOWOŚĆ 80x1000mm ; grubość 2,0mm	10	szt.	12,63 zł
PP60 - 80/1200	NOWOŚĆ 80x1200mm ; grubość 2,0mm	10	szt.	15,13 zł
PP69 - 100/1000	NOWOŚĆ 100x1000mm ; grubość 2,0mm	10	szt.	18,41 zł
PP71 - 100/1200	NOWOŚĆ 100x1200mm ; grubość 2,0mm	10	szt.	21,55 zł

Wspornik belki dzielony



• Materiał: blacha ze stali niskowęglowej ocynkowana
• Przeznaczenie: do konstrukcji drewnianych

Indeks	Informacje dodatkowe	Opak.	j.m.	Cena / j.m.
WBD - 40/120 L	39x122mm ; lewy ; grubość 2,0mm	5	szt.	4,46 zł
WBD - 40/120 P	39x122mm ; prawy ; grubość 2,0mm	5	szt.	4,46 zł

Wspornik belki



• Materiał: blacha ze stali niskowęglowej ocynkowana
• Przeznaczenie: do konstrukcji drewnianych

Indeks	Informacje dodatkowe	Opak.	j.m.	Cena / j.m.
WB - 40/110	40x110mm ; grubość 2,0mm	5	szt.	6,69 zł
WB - 50/125	50x125mm ; grubość 2,0mm	5	szt.	6,85 zł
WB - 50/145	50x145mm ; grubość 2,0mm	5	szt.	7,59 zł
WB - 60/100	60x100mm ; grubość 2,0mm	5	szt.	5,88 zł
WB - 60/130	60x130mm ; grubość 2,0mm	5	szt.	7,28 zł
WB - 60/150	60x150mm ; grubość 2,0mm	5	szt.	7,95 zł
WB - 70/125	70x125mm ; grubość 2,0mm	5	szt.	7,16 zł
WB - 70/155	70x155mm ; grubość 2,0mm	5	szt.	8,64 zł
WB - 80/120	80x120mm ; grubość 2,0mm	5	szt.	7,16 zł
WB - 80/150	80x150mm ; grubość 2,0mm	5	szt.	9,24 zł
WB - 100/140	100x140mm ; grubość 2,0mm	5	szt.	8,83 zł
WB - 120/160	120x160mm ; grubość 2,0mm	5	szt.	11,27 zł

Taśma perforowana - montażowa



• Materiał: blacha ze stali niskowęglowej ocynkowana
• Przeznaczenie: do konstrukcji drewnianych

Indeks	Informacje dodatkowe	Opak.	j.m.	Cena / j.m.
TP1 - 20/1,5 - 10	20mm x 10mb ; grubość 1,5mm	1	rol	40,43 zł
TP1 20/1,5 - 25	20mm x 25mb ; grubość 1,5mm	1	rol	97,60 zł
TP2 - 25/2,0 - 10	25mm x 10mb ; grubość 2,0mm	1	rol	50,67 zł
TP2 25/2,0 - 25	25mm x 25mb ; grubość 2,0mm	1	rol	126,57 zł
TP3 - 40/2,0 - 10	40mm x 10mb ; grubość 2,0mm	1	rol	78,77 zł
TP3 40/2,0 - 25	40mm x 25mb ; grubość 2,0mm	1	rol	195,28 zł
TP4 - 60/2,0 - 10	60mm x 10mb ; grubość 2,0mm	1	rol	117,08 zł
TP4 60/2,0 - 25	60mm x 25mb ; grubość 2,0mm	1	rol	292,79 zł

Gwoździe ciesielskie



- Materiał: stal utwardzana, ocynkowana galwanicznie
- Przeznaczenie: do mocowania złącz ciesielskich do konstrukcji drewnianych

Indeks	Informacje dodatkowe	Opak.	j.m.	Cena / j.m.
GC - 4,0X40	4,0 x 40mm	5	kg	15,14 zł
GC - 4,0X50	4,0 x 50mm	5	kg	15,14 zł
GC - 4,0X60	4,0 x 60mm	5	kg	15,14 zł
GC - 4,0X70	4,0 x 70mm	5	kg	15,14 zł
GC - 4,0X80	4,0 x 80mm	5	kg	15,14 zł

Łącznik belki



- Materiał: blacha ze stali niskowęglowej, ocynkowana galwanicznie
- Przeznaczenie: do konstrukcji drewnianych



Indeks	Informacje dodatkowe	Opak.	j.m.	Cena / j.m.
ŁB1 - 70	70x60x100mm ; 200mm	1	szt.	16,76 zł
ŁB2 - 80	80x60x100mm ; 200mm	1	szt.	16,99 zł
ŁB3 - 90	90x60x100mm ; 200mm	1	szt.	17,20 zł
ŁB4 - 100	100x60x100mm ; 200mm	1	szt.	17,64 zł
ŁB5 - 120	120x60x100mm ; 200mm	1	szt.	18,31 zł
ŁB6 - 140	140x60x100mm ; 200mm	1	szt.	19,40 zł
ŁB7 - 150	150x60x100mm ; 200mm	1	szt.	19,85 zł
ŁB8 - OT	60x100mm ; 200mm	1	szt.	16,76 zł
ŁB9 - REG	70-150x65x105mm ; 200mm ; regulowany	1	szt.	22,48 zł

Kotwa ogrodowa płaska



- Materiał: blacha ze stali niskowęglowej, ocynkowana galwanicznie
- Przeznaczenie: do konstrukcji drewnianych

Indeks	Informacje dodatkowe	Opak.	j.m.	Cena / j.m.
KOP 1 - 71/150	71x150x150mm	1	szt.	18,25 zł
KOP 2 - 91/150	91x150x150mm	1	szt.	20,37 zł

Kotwa ogrodowa wbijana



- Materiał: blacha ze stali niskowęglowej, ocynkowana galwanicznie
- Przeznaczenie: do konstrukcji drewnianych

Indeks	Informacje dodatkowe	Opak.	j.m.	Cena / j.m.
KOW 1 - 71	71x150x600mm	1	szt.	24,60 zł
KOW 2 - 91	91x150x600mm	1	szt.	29,34 zł

9. SIATKI

Siatka podtynkowa 145g/m2



- Materiał: włókno szklane

Indeks	Informacje dodatkowe	Opak.	j.m.	Cena / j.m.
S-38050	1x50m ; 145g/m2	1	m kw.	2,58 zł

Siatka podtynkowa 145g/m2



- Materiał: włókno szklane
- wykonana zgodnie z ETAG004
- oczko 4x5 mm

Indeks	Informacje dodatkowe	Opak.	j.m.	Cena / j.m.
S-38145	1x50m ; 145g/m2	1/33	m kw.	3,31 zł

Siatka podtynkowa 165g/m2



- Materiał: E-Glass
- wykonana zgodnie z ETAG004
- oczko 4x4 mm

Indeks	Informacje dodatkowe	Opak.	j.m.	Cena / j.m.
S-74165	1x50m ; 165g/m2	1/30	m kw.	3,62 zł

Taśma antyrysowa fibermesh



- samoprzylepna taśma reparacyjna wykonana na bazie włókna szklanego

Indeks	Informacje dodatkowe	Opak.	j.m.	Cena / j.m.
S-38020	45mm x 20m	1/60	szt.	3,21 zł
S-38045	45mm x 45m	1/60	szt.	6,74 zł
S-38090	45mm x 90m	1/24	szt.	12,52 zł

10. CHEMIA BUDOWLANA

Kotwa chemiczna winyloestrowa

PERFECT



- Materiał: żywica winyloestrowa bez styrenu
- Przeznaczenie: do betonu zwykłego klasy nie niższej niż C20/25 i nie wyższej niż C50/60
- Strefa: beton niezarysowany
- Możliwość kotwienia od 0°C

Indeks	Informacje dodatkowe	Opak.	j.m.	Cena / j.m.
S-64304	380 ml	1/16	szt.	47,94 zł

Kotwa chemiczna poliestrowa

PERFECT



- Materiał: żywica poliestrowa bez styrenu
- Przeznaczenie: do materiałów takich jak: cegła ceramiczna, beton komórkowy, pustak poryzowany, pustak keramzytowy
- Możliwość kotwienia od -5°C

Indeks	Informacje dodatkowe	Opak.	j.m.	Cena / j.m.
S-64300	300 ml	1/10	szt.	29,58 zł

Szczotka do otworów pod kotwy



- Przeznaczenie: do czyszczenia otworów przed aplikacją kotwy chemicznej

Indeks	Informacje dodatkowe	Opak.	j.m.	Cena / j.m.
S-64132	Ø13 mm	1	szt.	26,78 zł
S-64134	Ø18 mm	1	szt.	28,92 zł
S-64136	Ø28 mm	1	szt.	37,23 zł

Dysza mieszająca do kotew chemicznych



- Przeznaczenie: zapewnia odpowiednią aplikację kotwy chemicznej

Indeks	Informacje dodatkowe	Opak.	j.m.	Cena / j.m.
S-64130	-	1	szt.	3,37 zł

Pompka do przedmuchiwania



- Przeznaczenie: do czyszczenia otworów przed aplikacją kotwy chemicznej

Indeks	Informacje dodatkowe	Opak.	j.m.	Cena / j.m.
S-64410	-	1	szt.	79,56 zł

Tuleja plastikowa



- Materiał: polipropylen / polietylen
- Przeznaczenie: do materiałów z pustkami powietrznymi

Indeks	Informacje dodatkowe	Opak.	j.m.	Cena / j.m.
S-64112	Ø12 x 60 mm	10	100s	73,44 zł
S-64115	Ø16 x 85 mm	5	100s	125,46 zł
S-64120	Ø20 x 85 mm	5	100s	156,06 zł

Tuleja siatkowa metalowa do kotew chemicznych



- Materiał: siatka metalowa ocynkowana
- Przeznaczenie: zapewnia odpowiednie umiejscowienie pręta, zmniejsza zużycie żywicy, dedykowana do głębokiego kotwienia

Indeks	Informacje dodatkowe	Opak.	j.m.	Cena / j.m.
S-64126	Ø12 x 1000 mm	1	szt.	33,20 zł
S-64127	Ø16 x 1000 mm	1	szt.	37,58 zł
S-64128	Ø22 x 1000 mm	1	szt.	50,82 zł
S-64129	Ø26 x 1000 mm	1	szt.	54,48 zł

11. BLISTRY

Kołek rozporowy do szybkiego montażu



• Materiał: koszulka z kopolimeru polipropylenu, gwóźdź stalowy ocynkowany galwanicznie
 • Przeznaczenie: do materiałów budowlanych pełnych takich jak: beton zwykły C20/25, cegła pełna ceramiczna kl.15, cegła pełna silikatowa kl. 15

Indeks	Informacje dodatkowe	Opak.	j.m.	Cena / j.m.
BKSM - 6x40	koszulka: Ø6x40mm ; gwóźdź: Ø3,8x44mm ; 20 szt.	1/16	opak.	3,39 zł
BKSM - 6x60	koszulka: Ø6x60mm ; gwóźdź: Ø3,8x64mm ; 15 szt.	1/16	opak.	3,39 zł
BKSM - 6x80	koszulka: Ø6x80mm ; gwóźdź: Ø3,8x84mm ; 11 szt.	1/16	opak.	3,39 zł
BKSM - 8x45	koszulka: Ø8x45mm ; gwóźdź: Ø4,8x50mm ; 12 szt.	1/16	opak.	3,39 zł
BKSM - 8x60	koszulka: Ø8x60mm ; gwóźdź: Ø4,8x65mm ; 9 szt.	1/16	opak.	3,39 zł
BKSM - 8x80	koszulka: Ø8x80mm ; gwóźdź: Ø4,8x85mm ; 7 szt.	1/16	opak.	3,39 zł

Kołek rozporowy do szybkiego montażu z kołnierzem



• Materiał: koszulka z kopolimeru polipropylenu, gwóźdź stalowy ocynkowany galwanicznie
 • Przeznaczenie: do materiałów budowlanych pełnych takich jak: beton zwykły C20/25, cegła pełna ceramiczna kl.15, cegła pełna silikatowa kl. 15

Indeks	Informacje dodatkowe	Opak.	j.m.	Cena / j.m.
BKSM-K 6x40	koszulka: Ø6x40mm ; gwóźdź: Ø3,8x44mm ; 20 szt.	1/16	opak.	3,39 zł
BKSM-K 6x60	koszulka: Ø6x60mm ; gwóźdź: Ø3,8x64mm ; 15 szt.	1/16	opak.	3,39 zł
BKSM-K 6x80	koszulka: Ø6x80mm ; gwóźdź: Ø3,8x84mm ; 11 szt.	1/16	opak.	3,39 zł
BKSM-K 8x60	koszulka: Ø8x60mm ; gwóźdź: Ø4,8x65mm ; 9 szt.	1/16	opak.	3,39 zł

Koszulka kołka rozporowego do materiałów pełnych



• Materiał: koszulka z kopolimeru polipropylenu
 • Przeznaczenie: do materiałów budowlanych pełnych takich jak: beton zwykły C20/25, cegła pełna ceramiczna kl. 15, cegła pełna silikatowa kl. 15

Indeks	Informacje dodatkowe	Opak.	j.m.	Cena / j.m.
BKA-6x35	śr. wiercenia: Ø6mm ; śr. wkreślenia: Ø3,5mm ; 32 szt.	1/12/72	opak.	2,18 zł
BKA-8x40	śr. wiercenia: Ø8mm ; śr. wkreślenia: Ø4,0-5,0mm ; 16 szt.	1/12/72	opak.	2,18 zł
BKA-10x50	śr. wiercenia: Ø10mm ; śr. wkreślenia: Ø5,0-6,0mm ; 9 szt.	1/12/72	opak.	2,18 zł
BKA-12x60	śr. wiercenia: Ø12mm ; śr. wkreślenia: Ø6,0-8,0mm ; 5 szt.	1/12/72	opak.	2,18 zł
BKA-12x80	śr. wiercenia: Ø12mm ; śr. wkreślenia: Ø8,0mm ; 4 szt.	1/12/72	opak.	2,18 zł
BKA-14x80	śr. wiercenia: Ø14mm ; śr. wkreślenia: Ø10,0mm ; 3 szt.	1/12/72	opak.	2,18 zł

Kołek rozporowy z wkrętem do drewna z nacięciem krzyżowym



• Materiał: koszulka z kopolimeru polipropylenu, wkręt stalowy ocynkowany galwanicznie
 • Przeznaczenie: do materiałów budowlanych pełnych takich jak: beton zwykły C20/25, cegła pełna ceramiczna kl.15, cegła pełna silikatowa kl. 15

Indeks	Informacje dodatkowe	Opak.	j.m.	Cena / j.m.
BR-6/3,5x30	koszulka: Ø6x30mm ; wkręt: Ø3,5x30mm 24szt	1/12/72	opak.	2,57 zł
BR-6/3,5x35	koszulka: Ø6x30mm ; wkręt: Ø3,5x35mm 22szt	1/12/72	opak.	2,57 zł
BR-6/3,5x40	koszulka: Ø6x30mm ; wkręt: Ø3,5x40mm 20szt	1/12/72	opak.	2,57 zł
BR-6/3,5x50	koszulka: Ø6x30mm ; wkręt: Ø3,5x50mm 18szt	1/12/72	opak.	2,57 zł
BR-8/4,0x45	koszulka: Ø8x40mm ; wkręt: Ø4x45mm 13szt	1/12/72	opak.	2,57 zł
BR-8/4,0x50	koszulka: Ø8x40mm ; wkręt: Ø4x50mm 12szt	1/12/72	opak.	2,57 zł
BR-8/4,0x60	koszulka: Ø8x40mm ; wkręt: Ø4x60mm 11szt	1/12/72	opak.	2,57 zł
BR-10/5,0x60	koszulka: Ø10x50mm ; wkręt: Ø5x60mm 7szt	1/12/72	opak.	2,57 zł
BR-10/5,0x80	koszulka: Ø10x50mm ; wkręt: Ø5x80mm 6szt	1/12/72	opak.	2,57 zł

Kołek rozporowy z wkrętem do drewna z łbem sześciokątnym



• Materiał: koszulka z kopolimeru polipropylenu, wkręt stalowy ocynkowany galwanicznie
 • Przeznaczenie: do materiałów budowlanych pełnych takich jak: beton zwykły C20/25, cegła pełna ceramiczna kl.15, cegła pełna silikatowa kl. 15

Indeks	Informacje dodatkowe	Opak.	j.m.	Cena / j.m.
BK-10/6x60	koszulka: Ø10x50mm ; wkręt: Ø6x60mm ; 8 szt.	1/16	opak.	4,18 zł
BK-10/6x80	koszulka: Ø10x50mm ; wkręt: Ø6x80mm ; 7 szt.	1/16	opak.	4,18 zł
BK-10/6x100	koszulka: Ø10x50mm ; wkręt: Ø6x100mm ; 6 szt.	1/16	opak.	4,18 zł
BK-12/8x60	koszulka: Ø12x60mm ; wkręt: Ø8x60mm ; 5 szt.	1/16	opak.	4,18 zł
BK-12/8x80	koszulka: Ø12x60mm ; wkręt: Ø8x80mm ; 4 szt.	1/16	opak.	4,18 zł
BK-12/8x100	koszulka: Ø12x80mm ; wkręt: Ø8x100mm ; 3 szt.	1/16	opak.	4,18 zł
BK-12/8x120	koszulka: Ø12x80mm ; wkręt: Ø8x120mm ; 3 szt.	1/16	opak.	4,18 zł

Kołek rozporowy z hakiem prostym



• Materiał: koszulka z kopolimeru polipropylenu, wkręt stalowy z hakiem prostym ocynkowany galwanicznie
 • Przeznaczenie: do materiałów budowlanych pełnych takich jak: beton zwykły C20/25, cegła pełna ceramiczna kl.15, cegła pełna silikatowa kl. 15

Indeks	Informacje dodatkowe	Opak.	j.m.	Cena / j.m.
BKHP-6	koszulka: Ø6x30mm ; hak: Ø4x40mm 14szt	1/12/72	opak.	3,15 zł
BKHP-8	koszulka: Ø8x40mm ; hak: Ø5x45mm 9szt	1/12/72	opak.	3,15 zł
BKHP-10	koszulka: Ø10x50mm ; hak: Ø6x54mm 6szt	1/12/72	opak.	3,15 zł
BKHP-12	koszulka: Ø12x60mm ; hak: Ø6,5x65mm 4szt	1/12/72	opak.	3,15 zł

Kołek rozporowy z hakiem sufitowym



• Materiał: koszulka z kopolimeru polipropylenu, wkręt stalowy z hakiem sufitowym ocynkowany galwanicznie
 • Przeznaczenie: do materiałów budowlanych pełnych takich jak: beton zwykły C20/25, cegła pełna ceramiczna kl.15

Indeks	Informacje dodatkowe	Opak.	j.m.	Cena / j.m.
BKHS-6	koszulka: Ø6x30mm ; hak: Ø4x35mm ; 12 szt.	1/12/72	opak.	3,15 zł
BKHS-8	koszulka: Ø8x40mm ; hak: Ø5x42mm ; 6 szt.	1/12/72	opak.	3,15 zł
BKHS-10	koszulka: Ø10x50mm ; hak: Ø6x52mm ; 4 szt.	1/12/72	opak.	3,15 zł
BKHS-12	koszulka: Ø12x60mm ; hak: Ø7x62mm ; 2 szt.	1/12/72	opak.	3,15 zł

Kołek rozporowy z hakiem oczkowym otwartym



• Materiał: koszulka z kopolimeru polipropylenu, wkręt stalowy z hakiem oczkowym otwartym ocynkowany galwanicznie
 • Przeznaczenie: do materiałów budowlanych pełnych takich jak: beton zwykły C20/25, cegła pełna ceramiczna kl.15, cegła pełna silikatowa kl. 15

Indeks	Informacje dodatkowe	Opak.	j.m.	Cena / j.m.
BKHH-12	koszulka: Ø12x80mm ; hak: Ø8x90mm ; 2 szt.	1/16	opak.	4,75 zł

Koszulka kołka rozporowego uniwersalnego



• Materiał: koszulka z poliamidu
 • Przeznaczenie: do montażu elementów w płytach gipsowo-kartonowych o grubości do 12,50 mm oraz w pustaku ceramicznym typu Porotherm kl.15

Indeks	Informacje dodatkowe	Opak.	j.m.	Cena / j.m.
BKUP-6x35	śr. wiercenia: Ø6mm ; wkręt: Ø3,5mm ; 20 szt.	1/12/72	opak.	2,79 zł
BKUP-8x50	śr. wiercenia: Ø8mm ; wkręt: Ø4,5mm ; 8 szt.	1/12/72	opak.	2,79 zł
BKUP-10x60	śr. wiercenia: Ø10mm ; wkręt: Ø5,0mm ; 5 szt.	1/12/72	opak.	2,79 zł

Kołek rozporowy uniwersalny z wkrętem



• Materiał: koszulka z poliamidu, wkręt stalowy ocynkowany galwanicznie
 • Przeznaczenie: do montażu elementów w płytach gipsowo-kartonowych o grubości do 12,50 mm oraz w pustaku ceramicznym poryzowanym

Indeks	Informacje dodatkowe	Opak.	j.m.	Cena / j.m.
BKU-6/3,5x45	śr. wiercenia: Ø6mm ; wkręt: Ø3,5x45mm ; 14 szt.	1/12/72	opak.	2,49 zł
BKU-6/3,5x60	śr. wiercenia: Ø6mm ; wkręt: Ø3,5x60mm ; 12 szt.	1/12/72	opak.	2,49 zł
BKU-8/4,5x60	śr. wiercenia: Ø8mm ; wkręt: Ø4,5x60mm ; 6 szt.	1/12/72	opak.	2,49 zł
BKU-8/4,5x80	śr. wiercenia: Ø8mm ; wkręt: Ø4,5x80mm ; 5 szt.	1/12/72	opak.	2,49 zł
BKU-10/5,0x80	śr. wiercenia: Ø10mm ; wkręt: Ø5,0x80mm ; 4 szt.	1/12/72	opak.	2,49 zł

Kołek rozporowy uniwersalny z hakiem prostym



• Materiał: koszulka z poliamidu, wkręt stalowy z hakiem prostym ocynkowany galwanicznie
 • Przeznaczenie: do montażu elementów w płytach gipsowo-kartonowych o grubości do 12,50 mm oraz w pustaku ceramicznym poryzowanym

Indeks	Informacje dodatkowe	Opak.	j.m.	Cena / j.m.
BKUHP-6x48	śr. wiercenia: Ø6mm ; hak: Ø3,5x48mm ; 8 szt.	1/12/72	opak.	3,99 zł
BKUHP-8x65	śr. wiercenia: Ø8mm ; hak: Ø4,5x65mm ; 5 szt.	1/12/72	opak.	3,99 zł

Kołek rozporowy uniwersalny z hakiem sufitowym



• Materiał: koszulka z poliamidu, wkręt stalowy z hakiem sufitowym ocynkowany galwanicznie
 • Przeznaczenie: do montażu elementów w płytach gipsowo-kartonowych o grubości do 12,50 mm oraz w pustaku ceramicznym poryzowanym

Indeks	Informacje dodatkowe	Opak.	j.m.	Cena / j.m.
BKUHS-6x65	śr. wiercenia: Ø6mm ; hak: Ø3,5x65mm ; 6 szt.	1/12/72	opak.	3,99 zł
BKUHS-8x83	śr. wiercenia: Ø8mm ; hak: Ø4,5x83mm ; 4 szt.	1/12/72	opak.	3,99 zł

Koszulka kołka rozporowego uniwersalnego

NOWOŚĆ



- Materiał: koszulka z poliamidu
- Przeznaczenie: do montażu elementów w podłożach takich jak: beton, kamień, cegła, gazobeton, pustak itp.

Indeks	Informacje dodatkowe	Opak.	j.m.	Cena / j.m.
BRX-6x30	śr. wiercenia: Ø6mm ; wkret: Ø4,0-5,0mm 20szt	1/12/72	opak.	3,69 zł
BRX-8x40	śr. wiercenia: Ø8mm ; wkret: Ø4,5-6,0mm 14szt	1/12/72	opak.	3,69 zł
BRX-10x50	śr. wiercenia: Ø10mm ; wkret: Ø6,0-8,0mm 8szt	1/12/72	opak.	3,69 zł
BRX-12x60	śr. wiercenia: Ø12mm ; wkret: Ø8,0-10,0mm 4szt	1/12/72	opak.	3,69 zł

Kołek rozporowy uniwersalny z wkretem

NOWOŚĆ



- Materiał: koszulka z poliamidu, wkret stalowy ocynkowany galwanicznie
- Przeznaczenie: do montażu elementów w podłożach takich jak: beton, kamień, cegła, gazobeton, pustak itp.

Indeks	Informacje dodatkowe	Opak.	j.m.	Cena / j.m.
BRXS-6/4,0x40	śr. wiercenia: Ø6mm ; wkret: Ø4,0x40mm 14szt	1/12/72	opak.	3,69 zł
BRXS-6/4,0x50	śr. wiercenia: Ø6mm ; wkret: Ø4,0x50mm 12szt	1/12/72	opak.	3,69 zł
BRXS-6/4,0x60	śr. wiercenia: Ø6mm ; wkret: Ø4,0x60mm 10szt	1/12/72	opak.	3,69 zł
BRXS-8/4,5x50	śr. wiercenia: Ø8mm ; wkret: Ø4,5x50mm 9szt	1/12/72	opak.	3,69 zł
BRXS-8/4,5x60	śr. wiercenia: Ø8mm ; wkret: Ø4,5x60mm 8szt	1/12/72	opak.	3,69 zł
BRXS-8/4,5x80	śr. wiercenia: Ø8mm ; wkret: Ø4,5x80mm 7szt	1/12/72	opak.	3,69 zł
BRXS-10/6,0x60	śr. wiercenia: Ø10mm ; wkret: Ø6,0x60mm 5szt	1/12/72	opak.	3,69 zł
BRXS-10/6,0x80	śr. wiercenia: Ø10mm ; wkret: Ø6,0x80mm 4szt	1/12/72	opak.	3,69 zł

Kołek rozporowy uniwersalny z wkretem na klucz

NOWOŚĆ



- Materiał: koszulka z poliamidu, wkret stalowy ocynkowany galwanicznie
- Przeznaczenie: do montażu elementów w podłożach takich jak: beton, kamień, cegła, gazobeton, pustak itp.

Indeks	Informacje dodatkowe	Opak.	j.m.	Cena / j.m.
BRXK-10/6,0x60	śr. wiercenia: Ø10mm ; wkret: Ø6,0x60mm 6szt	1/16	opak.	5,00 zł
BRXK-10/6,0x80	śr. wiercenia: Ø10mm ; wkret: Ø6,0x80mm 5szt	1/16	opak.	5,00 zł
BRXK-10/6,0x100	śr. wiercenia: Ø10mm ; wkret: Ø6,0x100mm 4szt	1/16	opak.	5,00 zł
BRXK-12/8,0x70	śr. wiercenia: Ø12mm ; wkret: Ø8,0x70mm 4szt	1/16	opak.	5,00 zł
BRXK-12/8,0x100	śr. wiercenia: Ø12mm ; wkret: Ø8,0x100mm 3szt	1/16	opak.	5,00 zł
BRXK-12/8,0x120	śr. wiercenia: Ø12mm ; wkret: Ø8,0x120mm 2szt	1/16	opak.	5,00 zł

Kołek rozporowy uniwersalny z hakiem prostym

NOWOŚĆ



- Materiał: koszulka z poliamidu, wkret stalowy ocynkowany galwanicznie z hakiem prostym
- Przeznaczenie: do montażu elementów w podłożach takich jak: beton, kamień, cegła, gazobeton, pustak itp.

Indeks	Informacje dodatkowe	Opak.	j.m.	Cena / j.m.
BRXHP-6/4,0x36	śr. wiercenia: Ø6mm ; hak: Ø4,0x36mm 8szt	1/12/72	opak.	5,00 zł
BRXHP-8/4,5x46	śr. wiercenia: Ø8mm ; hak: Ø4,5x46mm 6szt	1/12/72	opak.	5,00 zł

Kołek rozporowy uniwersalny z hakiem sufitowym

NOWOŚĆ



- Materiał: koszulka z poliamidu, wkret stalowy ocynkowany galwanicznie z hakiem sufitowym
- Przeznaczenie: do montażu elementów w podłożach takich jak: beton, kamień, cegła, gazobeton, pustak itp.

Indeks	Informacje dodatkowe	Opak.	j.m.	Cena / j.m.
BRXHS-6/4,0x36	śr. wiercenia: Ø6mm ; hak: Ø4,0x36mm 6szt	1/12/72	opak.	5,00 zł
BRXHS-8/4,5x46	śr. wiercenia: Ø8mm ; hak: Ø4,5x46mm 5szt	1/12/72	opak.	5,00 zł

Kołek OLA z wkretem



- Materiał: koszulka z poliamidu, wkret stalowy ocynkowany galwanicznie
- Przeznaczenie: do montażu lekkich elementów na płytach gipsowo-kartonowych o gr. do 12,50 mm

Indeks	Informacje dodatkowe	Opak.	j.m.	Cena / j.m.
BOLA-W	śr. wiercenia: Ø10mm ; wkret: Ø3,5x60mm ; 6 szt.	1/12/72	opak.	2,90 zł

Kołek OLA z hakiem prostym



- Materiał: koszulka z poliamidu, wkret stalowy ocynkowany galwanicznie z hakiem prostym
- Przeznaczenie: do montażu lekkich elementów na płytach gipsowo-kartonowych o gr. do 12,50 mm

Indeks	Informacje dodatkowe	Opak.	j.m.	Cena / j.m.
BOLA-H	śr. wiercenia: Ø10mm ; hak: Ø3,5x62mm ; 4 szt.	1/12/72	opak.	3,60 zł

Kołek OLA z hakiem sufitowym



- Materiał: koszulka z poliamidu, wkret stalowy ocynkowany galwanicznie z hakiem sufitowym
- Przeznaczenie: do montażu lekkich elementów na płytach gipsowo-kartonowych o gr. do 12,50 mm

Indeks	Informacje dodatkowe	Opak.	j.m.	Cena / j.m.
BOLA-HS	śr. wiercenia: Ø10mm ; hak: Ø3,5x62mm ; 4szt.	1/12/72	opak.	3,60 zł

Kołek driva do ścian gipsowo-kartonowych



- Materiał: poliamid
- Przeznaczenie: do montażu elementów w płytach gipsowo-kartonowych

Indeks	Informacje dodatkowe	Opak.	j.m.	Cena / j.m.
BDRIVA-NYLON	śr. wiercenia: Ø7mm ; śr. wkreta: 3,5-4,0mm ; 14 szt.	1/12/72	opak.	2,70 zł

Kołek driva do ścian gipsowo-kartonowych



- Materiał: stopu cynku z aluminium
- Przeznaczenie: do montażu elementów w płytach gipsowo-kartonowych

Indeks	Informacje dodatkowe	Opak.	j.m.	Cena / j.m.
BDRIVA-ZNAL	śr. wiercenia: Ø8mm ; śr. wkreta: 4,0-4,5mm ; 10 szt.	1/12/72	opak.	5,24 zł

Wkręt samowierzący fosfatowany z łbem stożkowym

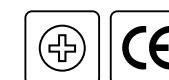

- Materiał: wkręt stalowy fosfatowany
- Przeznaczenie: do montażu płyt gipsowo-kartonowych i skręcania profili z blach (zdolność przewiercania do 2,0 mm)

Indeks	Informacje dodatkowe	Opak.	j.m.	Cena / j.m.
BSF-3,5x25	Ø3,5 x 25 mm ; 50 szt.	1/12/72	opak.	2,97 zł
BSF-3,5*35	Ø3,5 x 35 mm ; 50 szt.	1/12/72	opak.	3,32 zł
BSF-3,5*45	Ø3,5 x 45 mm ; 40 szt.	1/12/72	opak.	3,47 zł

Wkręt fosfatowany do mocowania płyt kartonowo-gipsowych

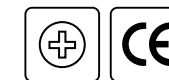

- Materiał: wkręt stalowy, fosfatowany
- Przeznaczenie: wkręt wykorzystywany do mocowania płyt kartonowo-gipsowych do konstrukcji nośnej z profili stalowych (zdolność przewiercania do 0,6 mm)

Indeks	Informacje dodatkowe	Opak.	j.m.	Cena / j.m.
BM-3,5X25	Ø3,5 x 25 mm ; 100 szt.	1/16	opak.	3,90 zł
BM-3,5X35	Ø3,5 x 35 mm ; 100 szt.	1/16	opak.	4,40 zł
BM-3,5X45	Ø3,5 x 45 mm ; 50 szt.	1/16	opak.	3,27 zł
BM-3,5X55	Ø3,5 x 55 mm ; 50 szt.	1/16	opak.	3,57 zł

Wkręt fosfatowany do mocowania płyt kartonowo-gipsowych

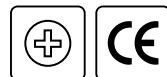

- Materiał: wkręt stalowy, fosfatowany
- Przeznaczenie: wkręt wykorzystywany do mocowania płyt kartonowo-gipsowych do konstrukcji nośnej z profili drewnianych

Indeks	Informacje dodatkowe	Opak.	j.m.	Cena / j.m.
BD-3,5X25	Ø3,5 x 25 mm ; 100 szt.	1/16 opak.	opak.	3,90 zł
BD-3,5X35	Ø3,5 x 35 mm ; 100 szt.	1/16 opak.	opak.	4,40 zł
BD-3,5X45	Ø3,5 x 45 mm ; 50 szt.	1/16 opak.	opak.	3,27 zł
BD-3,5X55	Ø3,5 x 55 mm ; 50 szt.	1/16 opak.	opak.	3,57 zł
BD-4,2X70	Ø4,2 x 70 mm ; 50 szt.	1/16 opak.	opak.	4,98 zł
BD-4,2X90	Ø4,2 x 90 mm ; 50 szt.	1/16 opak.	opak.	6,31 zł
BD-4,8X100	Ø4,8 x 100 mm ; 25 szt.	1/16 opak.	opak.	5,53 zł
BD-4,8X120	Ø4,8 x 120 mm ; 25 szt.	1/16 opak.	opak.	6,66 zł

Wkręt samowierzący typu tex

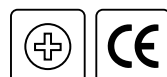

- Materiał: wkręt stalowy, fosfatowany
- Przeznaczenie: do skręcania profili z blach przy montażu płyt gipsowo-kartonowych (zdolność przewiercania do 2,0 mm)

Indeks	Informacje dodatkowe	Opak.	j.m.	Cena / j.m.
BTEX100 3,5x9,5	Ø3,5 x 9,5 mm ; 100 szt.	1/12/72 opak.	opak.	3,53 zł
BTEX200 3,5*9,5	Ø3,5 x 9,5 mm ; 200 szt.	1/12/72 opak.	opak.	6,13 zł
BTEX100 3,9*11	Ø3,9 x 11,0 mm ; 100 szt.	1/12/72 opak.	opak.	4,15 zł
BTEX200 3,9*11	Ø3,9 x 11,0 mm ; 200 szt.	1/12/72 opak.	opak.	6,95 zł

Wkręt samowierzący typu tex

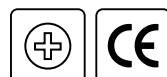

- Materiał: wkręt stalowy, ocynkowany
- Przeznaczenie: do skręcania profili z blach przy montażu płyt gipsowo-kartonowych (zdolność przewiercania do 2,0 mm)

Indeks	Informacje dodatkowe	Opak.	j.m.	Cena / j.m.
BTEXOC100 3,5x9,5	Ø3,5 x 9,5 mm ; 100 szt.	1/12/72 opak.	opak.	3,32 zł
BTEXOC200 3,5*9,5	Ø3,5 x 9,5 mm ; 200 szt.	1/12/72 opak.	opak.	5,18 zł



STALC⁺



1. SPODNIE / BLUZY

Bluza robocza



65% POLYESTER
35% COTTON

267 g/m²

CE Kat. I

EN 13688

Basic Line Grey

- liczne wzmocnienia
- system wentylacji
- wielofunkcyjne kieszenie
- elementy odblaskowe

Indeks	Informacje dodatkowe	Opak.	j.m.	Cena / j.m.
S-47874	S	1/5/10	szt.	80,58 zł
S-47876	M	1/5/10	szt.	80,58 zł
S-47878	L	1/5/10	szt.	80,58 zł
S-47880	XL	1/5/10	szt.	80,58 zł
S-47882	XXL	1/5/10	szt.	80,58 zł
S-47883	XXXL	1/5/10	szt.	80,58 zł
S-47885	XXXXL	1/5/10	szt.	80,58 zł

Spodnie robocze



65% POLYESTER
35% COTTON

267 g/m²

CE Kat. I

EN 13688

Basic Line Grey

- potrójne szwy
- wzmocnienia na kolanach
- liczne, wielofunkcyjne kieszenie
- kieszenie na nakolanniki
- elementy odblaskowe
- możliwość wydłużenia nogawki o 4cm

Indeks	Informacje dodatkowe	Opak.	j.m.	Cena / j.m.
S-47854	S	1/5/10	szt.	73,91 zł
S-47856	M	1/5/10	szt.	73,91 zł
S-47858	L	1/5/10	szt.	73,91 zł
S-47860	XL	1/5/10	szt.	73,91 zł
S-47862	XXL	1/5/10	szt.	73,91 zł
S-47863	XXXL	1/5/10	szt.	73,91 zł
S-47865	XXXXL	1/5/10	szt.	73,91 zł

Spodnie ogrodniczki



65% POLYESTER
35% COTTON

267 g/m²

CE Kat. I

EN 13688

Basic Line Grey

- potrójne szwy
- duży komfort ruchu dzięki gumie w pasie i szelkach
- wielofunkcyjne kieszenie
- elementy odblaskowe
- kieszenie na nakolanniki
- możliwość wydłużenia nogawki o 4cm

Indeks	Informacje dodatkowe	Opak.	j.m.	Cena / j.m.
S-47864	S	1/5/10	szt.	83,55 zł
S-47866	M	1/5/10	szt.	83,55 zł
S-47868	L	1/5/10	szt.	83,55 zł
S-47870	XL	1/5/10	szt.	83,55 zł
S-47872	XXL	1/5/10	szt.	83,55 zł
S-47873	XXXL	1/5/10	szt.	83,55 zł
S-47875	XXXXL	1/5/10	szt.	83,55 zł

Szorty



65% POLYESTER
35% COTTON

267 g/m²

CE Kat. I

EN 13688

Basic Line Grey

- potrójne szwy
- liczne, wielofunkcyjne kieszenie
- elementy odblaskowe

Indeks	Informacje dodatkowe	Opak.	j.m.	Cena / j.m.
S-47884	S	1/5/10	szt.	64,22 zł
S-47886	M	1/5/10	szt.	64,22 zł
S-47888	L	1/5/10	szt.	64,22 zł
S-47890	XL	1/5/10	szt.	64,22 zł
S-47892	XXL	1/5/10	szt.	64,22 zł
S-47898	XXXL	1/5/10	szt.	64,22 zł
S-47899	XXXXL	1/5/10	szt.	64,22 zł

Bluza robocza

NOWOŚĆ



65% POLYESTER
35% COTTON

267 g/m²

CE Kat. I

EN 13688

Basic Line Black

- liczne wzmocnienia
- system wentylacji
- wielofunkcyjne kieszenie
- elementy odblaskowe

Indeks	Informacje dodatkowe	Opak.	j.m.	Cena / j.m.
S-51000	S	1/5/10	szt.	80,58 zł
S-51002	M	1/5/10	szt.	80,58 zł
S-51004	L	1/5/10	szt.	80,58 zł
S-51006	XL	1/5/10	szt.	80,58 zł
S-51008	XXL	1/5/10	szt.	80,58 zł
S-51010	XXXL	1/5/10	szt.	80,58 zł
S-51012	XXXXL	1/5/10	szt.	80,58 zł

Spodnie robocze

NOWOŚĆ



65% POLYESTER
35% COTTON

267 g/m²

CE Kat. I

EN 13688

Basic Line Black

- potrójne szwy
- wzmocnienia na kolanach
- liczne, wielofunkcyjne kieszenie
- kieszenie na nakolanniki
- elementy odblaskowe
- możliwość wydłużenia nogawki o 4cm

Indeks	Informacje dodatkowe	Opak.	j.m.	Cena / j.m.
S-51014	S	1/5/10	szt.	73,91 zł
S-51016	M	1/5/10	szt.	73,91 zł
S-51018	L	1/5/10	szt.	73,91 zł
S-51020	XL	1/5/10	szt.	73,91 zł
S-51022	XXL	1/5/10	szt.	73,91 zł
S-51024	XXXL	1/5/10	szt.	73,91 zł
S-51026	XXXXL	1/5/10	szt.	73,91 zł

Spodnie ogrodniczki

NOWOŚĆ



65% POLYESTER
35% COTTON

267 g/m²

CE Kat. I

EN 13688

Basic Line Black

- potrójne szwy
- duży komfort ruchu dzięki gumie w pasie i szelkach
- wielofunkcyjne kieszenie
- elementy odblaskowe
- kieszenie na nakolanniki
- możliwość wydłużenia nogawki o 4cm

Indeks	Informacje dodatkowe	Opak.	j.m.	Cena / j.m.
S-51028	S	1/5/10	szt.	83,55 zł
S-51030	M	1/5/10	szt.	83,55 zł
S-51032	L	1/5/10	szt.	83,55 zł
S-51034	XL	1/5/10	szt.	83,55 zł
S-51036	XXL	1/5/10	szt.	83,55 zł
S-51038	XXXL	1/5/10	szt.	83,55 zł
S-51040	XXXXL	1/5/10	szt.	83,55 zł

Szorty

NOWOŚĆ



65% POLYESTER
35% COTTON

267 g/m²

CE Kat. I

EN 13688

Basic Line Black

- potrójne szwy
- liczne, wielofunkcyjne kieszenie
- elementy odblaskowe

Indeks	Informacje dodatkowe	Opak.	j.m.	Cena / j.m.
S-51042	S	1/5/10	szt.	64,22 zł
S-51044	M	1/5/10	szt.	64,22 zł
S-51046	L	1/5/10	szt.	64,22 zł
S-51048	XL	1/5/10	szt.	64,22 zł
S-51050	XXL	1/5/10	szt.	64,22 zł
S-51052	XXXL	1/5/10	szt.	64,22 zł
S-51054	XXXXL	1/5/10	szt.	64,22 zł

Bluza robocza



PREMIUM

UNIVERSAL

60% COTTON
40% POLYESTER

280 g/m²

CE Kat. I

EN 13688

- Allround line White**
- wzmocnienia na ramionach i rękawach
 - liczne, wielofunkcyjne kieszenie
 - mankiety zapinane na zatrzaski, umożliwiające łatwe wywiniecie rękawów
 - elementy odblaskowe

Indeks	Informacje dodatkowe	Opak.	j.m.	Cena / j.m.
S-42161	S	1/20	szt.	113,46 zł
S-42163	M	1/20	szt.	113,46 zł
S-42165	LS	1/20	szt.	113,46 zł
S-42167	L	1/20	szt.	113,46 zł
S-42169	XL	1/20	szt.	113,46 zł
S-42171	XXL	1/20	szt.	113,46 zł

Spodnie robocze



PREMIUM

UNIVERSAL

60% COTTON
40% POLYESTER

280 g/m²

CE Kat. I

EN 13688

- Allround line White**
- potrójne szwy
 - liczne wzmocnienia z tkaniny o podwyższonej wytrzymałości OXFORD 600D
 - specjalnie opracowana konstrukcja z klinem znacznie podnosi komfort użytkowania
 - liczne, wielofunkcyjne kieszenie
 - elastyczny pas podnoszący komfort użytkowania
 - dodatkowe rygle zabezpieczające miejsca najbardziej podatne na rozprucie
 - elementy odblaskowe
 - możliwość wydłużenia nogawki o 4cm

Indeks	Informacje dodatkowe	Opak.	j.m.	Cena / j.m.
S-42137	S	1/20	szt.	112,32 zł
S-42139	M	1/20	szt.	112,32 zł
S-42141	LS	1/20	szt.	112,32 zł
S-42143	L	1/20	szt.	112,32 zł
S-42145	XL	1/20	szt.	112,32 zł
S-42147	XXL	1/20	szt.	112,32 zł

Spodnie ogrodniczki



PREMIUM

UNIVERSAL

60% COTTON
40% POLYESTER

280 g/m²

CE Kat. I

EN 13688

- Allround line White**
- potrójne szwy
 - liczne wzmocnienia z tkaniny o podwyższonej wytrzymałości OXFORD 600D
 - specjalnie opracowana konstrukcja z klinem znacznie podnosi komfort użytkowania
 - guma wszyta w pas i szelki podnosząca komfort ruchów
 - liczne, wielofunkcyjne kieszenie
 - dodatkowe rygle zabezpieczające miejsca najbardziej podatne na rozprucie
 - elementy odblaskowe
 - możliwość wydłużenia nogawki o 4cm

Indeks	Informacje dodatkowe	Opak.	j.m.	Cena / j.m.
S-42149	S	1/20	szt.	123,78 zł
S-42151	M	1/20	szt.	123,78 zł
S-42153	LS	1/20	szt.	123,78 zł
S-42155	L	1/20	szt.	123,78 zł
S-42157	XL	1/20	szt.	123,78 zł
S-42159	XXL	1/20	szt.	123,78 zł

Bluza robocza



PREMIUM

UNIVERSAL

60% COTTON
40% POLYESTER

280 g/m²

CE Kat. I

EN 13688

- Allround line Grey**
- wzmocnienia na ramionach i rękawach
 - liczne, wielofunkcyjne kieszenie
 - mankiety zapinane na zatrzaski umożliwiające łatwe wywiniecie rękawów
 - elementy odblaskowe

Indeks	Informacje dodatkowe	Opak.	j.m.	Cena / j.m.
S-44401	S	1/20	szt.	113,46 zł
S-44403	M	1/20	szt.	113,46 zł
S-44405	LS	1/20	szt.	113,46 zł
S-44407	L	1/20	szt.	113,46 zł
S-44409	XL	1/20	szt.	113,46 zł
S-44411	XXL	1/20	szt.	113,46 zł
S-44412	NOWOŚĆ XXXL	1/20	szt.	113,46 zł

Spodnie robocze



PREMIUM

UNIVERSAL

60% COTTON
40% POLYESTER

280 g/m²

CE Kat. I

EN 13688

- Allround line Grey**
- potrójne szwy
 - liczne wzmocnienia z tkaniny o podwyższonej wytrzymałości OXFORD 600D
 - specjalnie opracowana konstrukcja z klinem znacznie podnosi komfort użytkowania
 - liczne, wielofunkcyjne kieszenie
 - elastyczny pas podnoszący komfort użytkowania
 - dodatkowe rygle zabezpieczające miejsca najbardziej podatne na rozprucie
 - elementy odblaskowe
 - możliwość wydłużenia nogawki o 4cm

Indeks	Informacje dodatkowe	Opak.	j.m.	Cena / j.m.
S-44421	S	1/20	szt.	112,32 zł
S-44423	M	1/20	szt.	112,32 zł
S-44425	LS	1/20	szt.	112,32 zł
S-44427	L	1/20	szt.	112,32 zł
S-44429	XL	1/20	szt.	112,32 zł
S-44431	XXL	1/20	szt.	112,32 zł
S-44432	XXXL	1/20	szt.	112,32 zł

Spodnie ogrodniczki



PREMIUM

UNIVERSAL

60% COTTON
40% POLYESTER

280 g/m²

CE Kat. I

EN 13688

- Allround line Grey**
- potrójne szwy
 - liczne wzmocnienia z tkaniny o podwyższonej wytrzymałości OXFORD 600D
 - guma wszyta w pas i szelki podnosząca komfort ruchów
 - specjalnie opracowana konstrukcja z klinem znacznie podnosi komfort użytkowania
 - liczne, wielofunkcyjne kieszenie
 - elastyczny pas podnoszący komfort użytkowania
 - dodatkowe rygle zabezpieczające miejsca najbardziej podatne na rozprucie
 - elementy odblaskowe
 - możliwość wydłużenia nogawki o 4cm

Indeks	Informacje dodatkowe	Opak.	j.m.	Cena / j.m.
S-44441	S	1/20	szt.	123,78 zł
S-44443	M	1/20	szt.	123,78 zł
S-44445	LS	1/20	szt.	123,78 zł
S-44447	L	1/20	szt.	123,78 zł
S-44449	XL	1/20	szt.	123,78 zł
S-44451	XXL	1/20	szt.	123,78 zł
S-44452	XXXL	1/20	szt.	123,78 zł

Bluza robocza



PREMIUM

UNIVERSAL

97% COTTON
3% SPANDEX

270 g/m²

CE Kat. I

EN 13688

- Industry Line**
- wysokogatunkowa bawełna z dodatkiem spandexu, zapewniają wyjątkowy komfort podczas użytkowania
 - liczne wzmocnienia m.in. na ramionach i rękawach
 - elementy odblaskowe
 - nowoczesny design

Indeks	Informacje dodatkowe	Opak.	j.m.	Cena / j.m.
S-42125	S	1/10	szt.	102,82 zł
S-42127	M	1/10	szt.	102,82 zł
S-42129	LS	1/10	szt.	102,82 zł
S-42131	L	1/10	szt.	102,82 zł
S-42133	XL	1/10	szt.	102,82 zł
S-42135	XXL	1/10	szt.	102,82 zł

Spodnie robocze



PREMIUM

UNIVERSAL

97% COTTON
3% SPANDEX

270 g/m²

CE Kat. I

EN 13688

- Industry Line**
- wysokogatunkowa bawełna z dodatkiem spandexu, zapewniają wyjątkowy komfort podczas użytkowania
 - potrójne szwy
 - wzmocnienia z tkaniny o podwyższonej wytrzymałości OXFORD 500D
 - liczne, wielofunkcyjne kieszenie
 - elastyczny pas podnoszący komfort użytkowania
 - dodatkowe rygle zabezpieczające miejsca najbardziej podatne na rozprucie
 - elementy odblaskowe
 - nowoczesny design
 - możliwość wydłużenia nogawki o 4cm

Indeks	Informacje dodatkowe	Opak.	j.m.	Cena / j.m.
S-42101	S	1/10	szt.	101,42 zł
S-42103	M	1/10	szt.	101,42 zł
S-42105	LS	1/10	szt.	101,42 zł
S-42107	L	1/10	szt.	101,42 zł
S-42109	XL	1/10	szt.	101,42 zł
S-42111	XXL	1/10	szt.	101,42 zł

Spodnie ogrodniczki



PREMIUM

97% COTTON
3% SPANDEX

270 g/m²

CE Kat. I

EN 13688

Industry Line

- wysokogatunkowa bawełna z dodatkiem spandexu, zapewnia wyjątkowy komfort podczas użytkowania
- potrójne szwy
- wzmocnienia z tkaniny o podwyższonej wytrzymałości OXFORD 500D
- guma wszyta w pas i szelki podnosząca komfort ruchów
- liczne wielofunkcyjne kieszenie
- dodatkowe rygle zabezpieczające miejsca najbardziej podatne na rozprucie
- elementy odblaskowe
- nowoczesny design
- możliwość wydłużenia nogawki o 4cm

Indeks	Informacje dodatkowe	Opak.	j.m.	Cena / j.m.
S-42113	S	1/10	szt.	108,12 zł
S-42115	M	1/10	szt.	108,12 zł
S-42117	LS	1/10	szt.	108,12 zł
S-42119	L	1/10	szt.	108,12 zł
S-42121	XL	1/10	szt.	108,12 zł
S-42123	XXL	1/10	szt.	108,12 zł

Bluza robocza



PREMIUM

65% POLYESTER
35% COTTON

245 g/m²

CE Kat. I

EN 13688

Summer Line

- wykonana z wysokogatunkowej polibawełny o podwyższonej odporności na zabrudzenia
- zachowanie parametrów nawet przy dużej częstotliwości prania
- liczne wzmocnienia z tkaniny o podwyższonej wytrzymałości OXFORD 600D
- liczne elementy odblaskowe

Indeks	Informacje dodatkowe	Opak.	j.m.	Cena / j.m.
S-44577	S	1/20	szt.	104,81 zł
S-44578	M	1/20	szt.	104,81 zł
S-44579	LS	1/20	szt.	104,81 zł
S-44580	L	1/20	szt.	104,81 zł
S-44581	XL	1/20	szt.	104,81 zł
S-44582	XXL	1/20	szt.	104,81 zł
S-44583	NOWOŚĆ XXXL	1/20	szt.	104,81 zł

Spodnie robocze



PREMIUM

65% POLYESTER
35% COTTON

245 g/m²

CE Kat. I

EN 13688

Summer Line

- wykonane z wysokogatunkowej polibawełny o podwyższonej odporności na zabrudzenia
- zachowanie parametrów nawet przy dużej częstotliwości prania
- wzmocnienia z tkaniny o podwyższonej wytrzymałości OXFORD 600D
- specjalnie opracowana konstrukcja z klinem znacznie podnosi komfort użytkowania
- elastyczny pas podnoszący komfort użytkowania
- dodatkowe rygle zabezpieczające miejsca najbardziej podatne na rozprucie
- elementy odblaskowe
- potrójne szwy
- możliwość wydłużenia nogawek o 4cm

Indeks	Informacje dodatkowe	Opak.	j.m.	Cena / j.m.
S-44585	S	1/20	szt.	111,64 zł
S-44586	M	1/20	szt.	111,64 zł
S-44587	LS	1/20	szt.	111,64 zł
S-44588	L	1/20	szt.	111,64 zł
S-44589	XL	1/20	szt.	111,64 zł
S-44590	XXL	1/20	szt.	111,64 zł
S-44591	NOWOŚĆ XXXL	1/20	szt.	111,64 zł

Spodnie ogrodniczki



PREMIUM

65% POLYESTER
35% COTTON

245 g/m²

CE Kat. I

EN 13688

Summer Line

- wykonane z wysokogatunkowej polibawełny o podwyższonej odporności na zabrudzenia
- zachowanie parametrów nawet przy dużej częstotliwości prania
- wzmocnienia z tkaniny o podwyższonej wytrzymałości OXFORD 600D
- specjalnie opracowana konstrukcja z klinem znacznie podnosi komfort użytkowania
- guma wszyta w pas i szelki podnosząca komfort ruchów
- dodatkowe rygle zabezpieczające miejsca najbardziej podatne na rozprucie
- elementy odblaskowe
- potrójne szwy
- możliwość wydłużenia nogawek o 4cm

Indeks	Informacje dodatkowe	Opak.	j.m.	Cena / j.m.
S-44593	S	1/20	szt.	112,32 zł
S-44594	M	1/20	szt.	112,32 zł
S-44595	LS	1/20	szt.	112,32 zł
S-44596	L	1/20	szt.	112,32 zł
S-44597	XL	1/20	szt.	112,32 zł
S-44598	XXL	1/20	szt.	112,32 zł
S-44599	NOWOŚĆ XXXL	1/20	szt.	112,32 zł

Szorty



PREMIUM

65% POLYESTER
35% COTTON

245 g/m²

CE Kat. I

EN 13688

Summer Line

- wykonane z wysokogatunkowej polibawełny o podwyższonej odporności na zabrudzenia
- zachowanie parametrów nawet przy dużej częstotliwości prania
- wzmocnienia z tkaniny o podwyższonej wytrzymałości OXFORD 600D
- elastyczny pas podnoszący komfort użytkowania
- dodatkowe rygle zabezpieczające miejsca najbardziej podatne na rozprucie
- elementy odblaskowe
- potrójne szwy

Indeks	Informacje dodatkowe	Opak.	j.m.	Cena / j.m.
S-44601	S	1/20	szt.	87,22 zł
S-44602	M	1/20	szt.	87,22 zł
S-44603	LS	1/20	szt.	87,22 zł
S-44604	L	1/20	szt.	87,22 zł
S-44605	XL	1/20	szt.	87,22 zł
S-44606	XXL	1/20	szt.	87,22 zł
S-44600	NOWOŚĆ XXXL	1/20	szt.	87,22 zł

Spodnie robocze 2w1



PREMIUM

65% POLYESTER
35% COTTON

245 g/m²

CE Kat. I

EN 13688

Moro

- wyprodukowane w Polsce
- podwójne szwy
- specjalnie opracowana konstrukcja z klinem znacznie podnosi komfort użytkowania
- możliwość przekształcenia spodni w bermudy (odpinana dolna część nogawek)
- dodatkowo w szlufkach mocny, taśmowy pasek z zatraskową klamrą
- dodatkowe rygle zabezpieczające miejsca najbardziej podatne na rozprucie
- elementy odblaskowe

Indeks	Informacje dodatkowe	Opak.	j.m.	Cena / j.m.
S-42173	S	1	szt.	119,05 zł
S-42175	M	1	szt.	119,05 zł
S-42177	L	1	szt.	119,05 zł
S-42179	XL	1	szt.	119,05 zł
S-42181	XXL	1	szt.	119,05 zł
S-42182	XXXL	1	szt.	119,05 zł

Pasek z metalową klamrą



PREMIUM

50% POLYESTER
50% COTTON

260 g/m²

Bell

- wyjątkowo mocna taśma bawełniano-poliestrowa
- metalowa, zatraskowa klamra
- końcówka zabezpieczona metalowym okuciem
- uniwersalny rozmiar (pasuje do wszystkich klasycznych szlufek) i obwód (120cm)

Indeks	Informacje dodatkowe	Opak.	j.m.	Cena / j.m.
S-44197	ONESIZE	1/100	szt.	16,60 zł

Kombinezon ochronny



PREMIUM

POLYPROPYLENE

65 g/m²

CE Kat. II

EN 13034
EN 13982-1

Microporus

- typ 5/6
- super lekki
- specjalistyczna, laminowana włóknina podnosi znacząco komfort użytkowania
- antystatyczne wykończenie
- możliwość stosowania w warunkach zagrożenia elektrycznością statyczną
- luźna forma, nie kępująca ruchów podczas użytkowania

Indeks	Informacje dodatkowe	Opak.	j.m.	Cena / j.m.
S-47929	M	1/50	szt.	23,53 zł
S-47930	L	1/50	szt.	23,53 zł
S-47931	XL	1/50	szt.	23,53 zł
S-47932	XXL	1/50	szt.	23,53 zł
S-47933	XXXL	1/50	szt.	23,53 zł

Kombinezon ochronny



PREMIUM

POLYPROPYLENE

55 g/m²

CE Kat. II

EN 13034
EN 13982-1

SMS

- typ 5/6
- luźna forma, nie kępująca ruchów podczas użytkowania

Indeks	Informacje dodatkowe	Opak.	j.m.	Cena / j.m.
S-47893	M	1/50	szt.	21,81 zł
S-47894	L	1/50	szt.	21,81 zł
S-47895	XL	1/50	szt.	21,81 zł
S-47896	XXL	1/50	szt.	21,81 zł
S-47897	XXXL	1/50	szt.	21,81 zł

2. T-SHIRTY / POLO

T-shirt

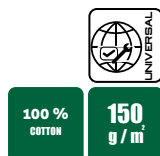

BONO
• bawełniany, klasyczny T-shirt z krótkim rękawem

Indeks	Informacje dodatkowe	Opak.	j.m.	Cena / j.m.
S-44607	S biały	1/5/50	szt.	13,93 zł
S-44608	M biały	1/5/50	szt.	13,93 zł
S-44609	L biały	1/5/50	szt.	13,93 zł
S-44610	XL biały	1/5/50	szt.	13,93 zł
S-44611	XXL biały	1/5/50	szt.	13,93 zł
S-44612	XXXL biały	1/5/50	szt.	13,93 zł
S-44613	S szary	1/5/50	szt.	13,93 zł
S-44614	M szary	1/5/50	szt.	13,93 zł
S-44615	L szary	1/5/50	szt.	13,93 zł
S-44616	XL szary	1/5/50	szt.	13,93 zł
S-44617	XXL szary	1/5/50	szt.	13,93 zł
S-44618	XXXL szary	1/5/50	szt.	13,93 zł
S-44619	S czerwony	1/5/50	szt.	13,93 zł
S-44620	M czerwony	1/5/50	szt.	13,93 zł
S-44621	L czerwony	1/5/50	szt.	13,93 zł
S-44622	XL czerwony	1/5/50	szt.	13,93 zł
S-44623	XXL czerwony	1/5/50	szt.	13,93 zł
S-44624	XXXL czerwony	1/5/50	szt.	13,93 zł
S-44625	S niebieski	1/5/50	szt.	13,93 zł
S-44626	M niebieski	1/5/50	szt.	13,93 zł
S-44627	L niebieski	1/5/50	szt.	13,93 zł
S-44628	XL niebieski	1/5/50	szt.	13,93 zł
S-44629	XXL niebieski	1/5/50	szt.	13,93 zł
S-44630	XXXL niebieski	1/5/50	szt.	13,93 zł
S-44631	S granatowy	1/5/50	szt.	13,93 zł
S-44632	M granatowy	1/5/50	szt.	13,93 zł
S-44633	L granatowy	1/5/50	szt.	13,93 zł
S-44634	XL granatowy	1/5/50	szt.	13,93 zł
S-44635	XXL granatowy	1/5/50	szt.	13,93 zł
S-44636	XXXL granatowy	1/5/50	szt.	13,93 zł
S-44637	S czarny	1/5/50	szt.	13,93 zł
S-44638	M czarny	1/5/50	szt.	13,93 zł
S-44639	L czarny	1/5/50	szt.	13,93 zł
S-44640	XL czarny	1/5/50	szt.	13,93 zł
S-44641	XXL czarny	1/5/50	szt.	13,93 zł
S-44642	XXXL czarny	1/5/50	szt.	13,93 zł

Koszulka polo

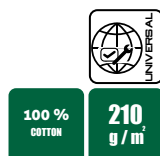

GARU
• klasyczny krój polo, dzianina o ponadczasowym splocie „pique”

Indeks	Informacje dodatkowe	Opak.	j.m.	Cena / j.m.
S-44643	S czarny	1/5/50	szt.	29,64 zł
S-44644	M czarny	1/5/50	szt.	29,64 zł
S-44645	L czarny	1/5/50	szt.	29,64 zł
S-44646	XL czarny	1/5/50	szt.	29,64 zł
S-44647	XXL czarny	1/5/50	szt.	29,64 zł
S-44648	XXXL czarny	1/5/50	szt.	29,64 zł
S-44649	S granatowy	1/5/50	szt.	29,64 zł
S-44650	M granatowy	1/5/50	szt.	29,64 zł
S-44651	L granatowy	1/5/50	szt.	29,64 zł
S-44652	XL granatowy	1/5/50	szt.	29,64 zł
S-44653	XXL granatowy	1/5/50	szt.	29,64 zł
S-44654	XXXL granatowy	1/5/50	szt.	29,64 zł
S-44655	S niebieski	1/5/50	szt.	29,64 zł
S-44656	M niebieski	1/5/50	szt.	29,64 zł
S-44657	L niebieski	1/5/50	szt.	29,64 zł
S-44658	XL niebieski	1/5/50	szt.	29,64 zł
S-44659	XXL niebieski	1/5/50	szt.	29,64 zł
S-44660	XXXL niebieski	1/5/50	szt.	29,64 zł
S-44661	S czerwony	1/5/50	szt.	29,64 zł
S-44662	M czerwony	1/5/50	szt.	29,64 zł
S-44663	L czerwony	1/5/50	szt.	29,64 zł
S-44664	XL czerwony	1/5/50	szt.	29,64 zł
S-44665	XXL czerwony	1/5/50	szt.	29,64 zł
S-44666	XXXL czerwony	1/5/50	szt.	29,64 zł
S-44667	S biały	1/5/50	szt.	29,64 zł
S-44668	M biały	1/5/50	szt.	29,64 zł
S-44669	L biały	1/5/50	szt.	29,64 zł
S-44670	XL biały	1/5/50	szt.	29,64 zł
S-44671	XXL biały	1/5/50	szt.	29,64 zł
S-44672	XXXL biały	1/5/50	szt.	29,64 zł
S-44673	S szary	1/5/50	szt.	29,64 zł
S-44674	M szary	1/5/50	szt.	29,64 zł
S-44675	L szary	1/5/50	szt.	29,64 zł
S-44676	XL szary	1/5/50	szt.	29,64 zł
S-44677	XXL szary	1/5/50	szt.	29,64 zł
S-44678	XXXL szary	1/5/50	szt.	29,64 zł

Bielizna termoaktywna

NOWOŚĆ

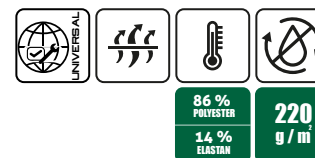

SKYLINE
• krój: slim, obcisły, dopasowany
• dekolot okrągły wykończony ściągaczem
• płaskie, bezciskowe szwy o technologii Autolap
• elastyczna struktura dzianiny idealna dla ubioru warstwowego
• termoaktywny materiał regulujący temperaturę ciała
• gwarantuje właściwy mikroklimat dla skóry
• hamuje powstawanie przykrych zapachów
• zapewnia przyjemne uczucie świeżości i wysoki komfort użytkowania
• oddychająca, odprowadzająca wilgoć, antyzapachowa, antyalergiczna, antygrzybiczna, bakteriostatyczna, szybkoschnąca

Indeks	Informacje dodatkowe	Opak.	j.m.	Cena / j.m.
S-51310	S	1/10	szt.	41,50 zł
S-51312	M	1/10	szt.	41,50 zł
S-51314	L	1/10	szt.	41,50 zł
S-51316	XL	1/10	szt.	41,50 zł
S-51318	XXL	1/10	szt.	41,50 zł
S-51320	XXXL	1/10	szt.	41,50 zł
S-51322	XXXXL	1/10	szt.	41,50 zł

Bielizna termoaktywna

NOWOŚĆ

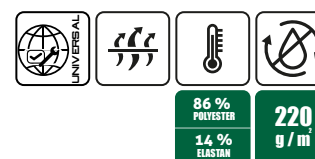

SKYLINE
• krój: slim, obcisły, dopasowany
• płaskie, bezciskowe szwy o technologii Autolap
• elastyczna struktura dzianiny idealna dla ubioru warstwowego
• termoaktywny materiał regulujący temperaturę ciała
• gwarantuje właściwy mikroklimat dla skóry
• hamuje powstawanie przykrych zapachów
• zapewnia przyjemne uczucie świeżości i wysoki komfort użytkowania
• oddychająca, odprowadzająca wilgoć, antyzapachowa, antyalergiczna, antygrzybiczna, bakteriostatyczna, szybkoschnąca

Indeks	Informacje dodatkowe	Opak.	j.m.	Cena / j.m.
S-51324	S	1/10	szt.	41,50 zł
S-51326	M	1/10	szt.	41,50 zł
S-51328	L	1/10	szt.	41,50 zł
S-51330	XL	1/10	szt.	41,50 zł
S-51332	XXL	1/10	szt.	41,50 zł
S-51334	XXXL	1/10	szt.	41,50 zł
S-51336	XXXXL	1/10	szt.	41,50 zł

3. POLARY / BLUZY

Polar męski



Barry
• wysokie właściwości termoizolacyjne
• odporność na gneczenie i mechacenie
• szybkoschnąca i łatwa w konserwacji dzianina

Indeks	Informacje dodatkowe	Opak.	j.m.	Cena / j.m.
S-44541	S granatowy	1/4/20	szt.	47,70 zł
S-44543	M granatowy	1/4/20	szt.	47,70 zł
S-44545	L granatowy	1/4/20	szt.	47,70 zł
S-44547	XL granatowy	1/4/20	szt.	47,70 zł
S-44549	XXL granatowy	1/4/20	szt.	47,70 zł
S-44551	XXXL granatowy	1/4/20	szt.	47,70 zł
S-44552	XXXXL granatowy	1/4/20	szt.	47,70 zł
S-44553	S szary	1/4/20	szt.	47,70 zł
S-44555	M szary	1/4/20	szt.	47,70 zł
S-44557	L szary	1/4/20	szt.	47,70 zł
S-44559	XL szary	1/4/20	szt.	47,70 zł
S-44561	XXL szary	1/4/20	szt.	47,70 zł
S-44563	XXXL szary	1/4/20	szt.	47,70 zł
S-44564	XXXXL szary	1/4/20	szt.	47,70 zł
S-51061	NOWOŚĆ S czerwony	1/4/20	szt.	47,70 zł
S-51063	NOWOŚĆ M czerwony	1/4/20	szt.	47,70 zł
S-51065	NOWOŚĆ L czerwony	1/4/20	szt.	47,70 zł
S-51067	NOWOŚĆ XL czerwony	1/4/20	szt.	47,70 zł
S-51069	NOWOŚĆ XXL czerwony	1/4/20	szt.	47,70 zł
S-51071	NOWOŚĆ XXXL czerwony	1/4/20	szt.	47,70 zł
S-51073	NOWOŚĆ XXXL czerwony	1/4/20	szt.	47,70 zł
S-51075	NOWOŚĆ S niebieski	1/4/20	szt.	47,70 zł
S-51077	NOWOŚĆ M niebieski	1/4/20	szt.	47,70 zł
S-51079	NOWOŚĆ L niebieski	1/4/20	szt.	47,70 zł
S-51081	NOWOŚĆ XL niebieski	1/4/20	szt.	47,70 zł
S-51083	NOWOŚĆ XXL niebieski	1/4/20	szt.	47,70 zł
S-51085	NOWOŚĆ XXXL niebieski	1/4/20	szt.	47,70 zł
S-51087	NOWOŚĆ XXXL niebieski	1/4/20	szt.	47,70 zł
S-51089	NOWOŚĆ S czarny	1/4/20	szt.	47,70 zł
S-51091	NOWOŚĆ M czarny	1/4/20	szt.	47,70 zł
S-51093	NOWOŚĆ L czarny	1/4/20	szt.	47,70 zł
S-51095	NOWOŚĆ XL czarny	1/4/20	szt.	47,70 zł
S-51097	NOWOŚĆ XXL czarny	1/4/20	szt.	47,70 zł
S-51099	NOWOŚĆ XXXL czarny	1/4/20	szt.	47,70 zł
S-51101	NOWOŚĆ XXXL czarny	1/4/20	szt.	47,70 zł

Polar damski



100% POLYESTER
280 g/m²
CE Kat. I
EN 13688



Becky
•wysokie właściwości termoizolacyjne
•odporność na gnienie i mechacenie
•szybkoschnąca i łatwa w konserwacji dzianina

Indeks	Informacje dodatkowe	Opak.	j.m.	Cena / j.m.
S-44529	XS granatowy	1/4/20	szt.	47,70 zł
S-44531	S granatowy	1/4/20	szt.	47,70 zł
S-44533	M granatowy	1/4/20	szt.	47,70 zł
S-44535	L granatowy	1/4/20	szt.	47,70 zł
S-44537	XL granatowy	1/4/20	szt.	47,70 zł
S-44539	XXL granatowy	1/4/20	szt.	47,70 zł

Bluza z kapturem



70% COTTON
30% POLYESTER
280 g/m²
CE Kat. I
EN 13688



Pora
•klasyczna bluza dresowa
•duże, naszywane kieszenie na przodzie
•ściągacze wzmocnione lycrą

Indeks	Informacje dodatkowe	Opak.	j.m.	Cena / j.m.
S-44471	S szary	1/25	szt.	60,32 zł
S-44473	M szary	1/25	szt.	60,32 zł
S-44475	L szary	1/25	szt.	60,32 zł
S-44477	XL szary	1/25	szt.	60,32 zł
S-44479	XXL szary	1/25	szt.	60,32 zł
S-44480	XXXL szary	1/25	szt.	60,32 zł
S-44679	S czarny	1/25	szt.	60,32 zł
S-44680	M czarny	1/25	szt.	60,32 zł
S-44681	L czarny	1/25	szt.	60,32 zł
S-44682	XL czarny	1/25	szt.	60,32 zł
S-44683	XXL czarny	1/25	szt.	60,32 zł
S-44684	XXXL czarny	1/25	szt.	60,32 zł
S-44461	S granatowy	1/25	szt.	60,32 zł
S-44463	M granatowy	1/25	szt.	60,32 zł
S-44465	L granatowy	1/25	szt.	60,32 zł
S-44467	XL granatowy	1/25	szt.	60,32 zł
S-44469	XXL granatowy	1/25	szt.	60,32 zł
S-44470	XXXL granatowy	1/25	szt.	60,32 zł

4. KOSZULE

Koszula flanelowa



100% COTTON
170 g/m²



Square
•naturalnie oddychająca flanela bawełniana o mocnym splocie
•przyjemny dla skóry meszek zapewnia podwyższoną termoizolację
•klasyczny koszulowy krój

Indeks	Informacje dodatkowe	Opak.	j.m.	Cena / j.m.
S-42031	M niebieski	1/50	szt.	41,04 zł
S-42033	L niebieski	1/50	szt.	41,04 zł
S-42035	XL niebieski	1/50	szt.	41,04 zł
S-42037	XXL niebieski	1/50	szt.	41,04 zł
S-42038	XXXL niebieski	1/50	szt.	41,04 zł
S-42021	M czerwony	1/50	szt.	41,04 zł
S-42023	L czerwony	1/50	szt.	41,04 zł
S-42025	XL czerwony	1/50	szt.	41,04 zł
S-42027	XXL czerwony	1/50	szt.	41,04 zł
S-42028	XXXL czerwony	1/50	szt.	41,04 zł
S-42041	M zielony	1/50	szt.	41,04 zł
S-42043	L zielony	1/50	szt.	41,04 zł
S-42045	XL zielony	1/50	szt.	41,04 zł
S-42047	XXL zielony	1/50	szt.	41,04 zł
S-42048	XXXL zielony	1/50	szt.	41,04 zł

5. ODZIEŻ OCIEPLANA

Kamizelka ocieplana



100% POLYESTER PFC HYDR
200 g/m²
CE Kat. I
EN 13688



Ronin
•praktyczna stojka
•lekko wydłużony tył dla lepszej ochrony przed zimnem

Indeks	Informacje dodatkowe	Opak.	j.m.	Cena / j.m.
S-44021	S	1/20	szt.	69,40 zł
S-44023	M	1/20	szt.	69,40 zł
S-44025	L	1/20	szt.	69,40 zł
S-44027	XL	1/20	szt.	69,40 zł
S-44029	XXL	1/20	szt.	69,40 zł
S-44030	XXXL	1/20	szt.	69,40 zł

Kurtka softshell



PREMIUM
96% POLYESTER
4% SPANDEX
310 g/m²
EN 13688



Phoenix
•wykonana ze specjalistycznej membrany oddychającej, odpornej na wiatr i deszcz
•wysoki wskaźnik wodoodporności (TPU 8000mm/3000MVP),
•doskonale sprawdzi się w trudnych warunkach atmosferycznych
•elementy odblaskowe
•nowoczesny design
•praktyczny kaptur

Indeks	Informacje dodatkowe	Opak.	j.m.	Cena / j.m.
S-44011	S	1/10	szt.	144,00 zł
S-44013	M	1/10	szt.	144,00 zł
S-44015	L	1/10	szt.	144,00 zł
S-44017	XL	1/10	szt.	144,00 zł
S-44019	XXL	1/10	szt.	144,00 zł
S-44020	XXXL	1/10	szt.	144,00 zł

6. ODZIEŻ ODBLASKOWA

Kurtka softshell ostrzegawcza



PREMIUM
94% COTTON
6% SPANDEX
320 g/m²
EN 13688
EN 20471



Neon
•3PW
•wykonana ze specjalistycznej membrany oddychającej, odpornej na wiatr i deszcz
•doskonale sprawdzi się w trudnych warunkach atmosferycznych i przy ograniczonej widoczności

Indeks	Informacje dodatkowe	Opak.	j.m.	Cena / j.m.
S-44041	S pomarańczowy	1/10	szt.	157,94 zł
S-44043	M pomarańczowy	1/10	szt.	157,94 zł
S-44045	L pomarańczowy	1/10	szt.	157,94 zł
S-44047	XL pomarańczowy	1/10	szt.	157,94 zł
S-44049	XXL pomarańczowy	1/10	szt.	157,94 zł
S-44050	XXXL pomarańczowy	1/10	szt.	157,94 zł
S-44038	S żółty	1/10	szt.	157,94 zł
S-44039	M żółty	1/10	szt.	157,94 zł
S-44042	L żółty	1/10	szt.	157,94 zł
S-44044	XL żółty	1/10	szt.	157,94 zł
S-44046	XXL żółty	1/10	szt.	157,94 zł
S-44048	XXXL żółty	1/10	szt.	157,94 zł

Kurtka ocieplana ostrzegawcza



100% POLYESTER
180 g/m²
CE Kat. II
EN 13688
EN 20471

Flash
•przeciwdeszczowa
•3PW
•tkanina o podwyższonej wytrzymałości - OXFORD 300D
•długość i krój ramion podwyższający komfort użytkownika
•kaptur z troczkiem chowany w stojce

Indeks	Informacje dodatkowe	Opak.	j.m.	Cena / j.m.
S-44177	S żółty	1/10	szt.	142,04 zł
S-44179	M żółty	1/10	szt.	142,04 zł
S-44181	L żółty	1/10	szt.	142,04 zł
S-44183	XL żółty	1/10	szt.	142,04 zł
S-44185	XXL żółty	1/10	szt.	142,04 zł
S-44186	XXXL żółty	1/10	szt.	142,04 zł
S-44052	S pomarańczowy	1/10	szt.	142,04 zł
S-44054	M pomarańczowy	1/10	szt.	142,04 zł
S-44056	L pomarańczowy	1/10	szt.	142,04 zł
S-44058	XL pomarańczowy	1/10	szt.	142,04 zł
S-44060	XXL pomarańczowy	1/10	szt.	142,04 zł
S-44062	XXXL pomarańczowy	1/10	szt.	142,04 zł

Kurtka ocieplana ostrzegawcza multifunkcyjna 5w1



PREMIUM
100% POLYESTER POLYURETAN
190 g/m²
EN 13688
EN 20471 EN 343

Flash 5 in 1
•3PW
•tkanina o podwyższonej wytrzymałości - OXFORD 300D
•przeciwdeszczowa
•dwie niezależne warstwy i odpinane rękawy dają możliwość użytkownika w aż 5 różnych wariantach (m.in.: jako lekka kurtka przeciwdeszczowa, kurtka ocieplana i kamizelka ocieplana)
•kurtka wewnętrzna ocieplana

Indeks	Informacje dodatkowe	Opak.	j.m.	Cena / j.m.
S-44176	S	1/10	szt.	276,04 zł
S-44178	M	1/10	szt.	276,04 zł
S-44180	L	1/10	szt.	276,04 zł
S-44182	XL	1/10	szt.	276,04 zł
S-44184	XXL	1/10	szt.	276,04 zł
S-44104	XXXL	1/10	szt.	276,04 zł

Kurtka pilotka ostrzegawcza multifunkcyjna 3w1

PREMIUM



55% POLYESTER
45% COTTON

400 g/m²

CE Kat. II EN 13688

EN 20471



Pilot Hi-Vis

- 2PW
- korpus i stojka ocieplona dopinana na zamek futrem
- pikowane ocieplenie w rękawach
- rękawy dopinane na zamek
- liczne, wielofunkcyjne kieszenie

Indeks	Informacje dodatkowe	Opak.	j.m.	Cena / j.m.
S-44083	S pomarańczowy	1/10	szt.	171,97 zł
S-44085	M pomarańczowy	1/10	szt.	171,97 zł
S-44087	L pomarańczowy	1/10	szt.	171,97 zł
S-44089	XL pomarańczowy	1/10	szt.	171,97 zł
S-44091	XXL pomarańczowy	1/10	szt.	171,97 zł
S-44092	XXXL pomarańczowy	1/10	szt.	171,97 zł
S-44082	S żółty	1/10	szt.	171,97 zł
S-44084	M żółty	1/10	szt.	171,97 zł
S-44086	L żółty	1/10	szt.	171,97 zł
S-44088	XL żółty	1/10	szt.	171,97 zł
S-44090	XXL żółty	1/10	szt.	171,97 zł
S-44103	XXXL żółty	1/10	szt.	171,97 zł

Kamizelka ostrzegawcza



100% POLYESTER

CE Kat. II EN 13688 EN 20471



Shine

- 2PW
- wyjątkowo lekki materiał
- zapinanie na rzep

Indeks	Informacje dodatkowe	Opak.	j.m.	Cena / j.m.
S-42077	S żółty	1/10/100	szt.	8,33 zł
S-42079	M żółty	1/10/100	szt.	8,33 zł
S-42080	L żółty	1/10/100	szt.	8,33 zł
S-42082	XL żółty	1/10/100	szt.	8,33 zł
S-42084	XXL żółty	1/10/100	szt.	8,33 zł
S-42086	XXXL żółty	1/10/100	szt.	8,33 zł
S-42085	S pomarańczowy	1/10/100	szt.	8,33 zł
S-42087	M pomarańczowy	1/10/100	szt.	8,33 zł
S-42088	L pomarańczowy	1/10/100	szt.	8,33 zł
S-42090	XL pomarańczowy	1/10/100	szt.	8,33 zł
S-42092	XXL pomarańczowy	1/10/100	szt.	8,33 zł
S-42094	XXXL pomarańczowy	1/10/100	szt.	8,33 zł

Kamizelka ostrzegawcza

NOWOŚĆ



100% POLYESTER

CE Kat. II EN 13688 EN 20471

Summer Shine

- 2PW
- wyjątkowo lekki materiał
- zapinanie na rzep
- struktura siateczkowa

Indeks	Informacje dodatkowe	Opak.	j.m.	Cena / j.m.
S-51228	S żółty	1/10/100	szt.	9,60 zł
S-51230	M żółty	1/10/100	szt.	9,60 zł
S-51232	L żółty	1/10/100	szt.	9,60 zł
S-51234	XL żółty	1/10/100	szt.	9,60 zł
S-51236	XXL żółty	1/10/100	szt.	9,60 zł
S-51238	XXXL żółty	1/10/100	szt.	9,60 zł
S-51240	S pomarańczowy	1/10/100	szt.	9,60 zł
S-51242	M pomarańczowy	1/10/100	szt.	9,60 zł
S-51244	L pomarańczowy	1/10/100	szt.	9,60 zł
S-51246	XL pomarańczowy	1/10/100	szt.	9,60 zł
S-51248	XXL pomarańczowy	1/10/100	szt.	9,60 zł
S-51250	XXXL pomarańczowy	1/10/100	szt.	9,60 zł

Kurtka ostrzegawcza przeciwdeszczowa

PREMIUM



100% POLYESTER POLYURETANEM

180 g/m²

CE Kat. II EN 13688

EN 20471 EN 343

Rolly Hi-Vis

- 2PW
- przeciwdeszczowa
- tkanina o podwyższonej wytrzymałości - OXFORD 300D dodatkowo powleczona PU
- szwy zabezpieczone klejeniem
- system wentylacyjny na plecach
- elementy odblaskowe

Indeks	Informacje dodatkowe	Opak.	j.m.	Cena / j.m.
S-44051	S	1/20	szt.	125,00 zł
S-44053	M	1/20	szt.	125,00 zł
S-44055	L	1/20	szt.	125,00 zł
S-44057	XL	1/20	szt.	125,00 zł
S-44059	XXL	1/20	szt.	125,00 zł
S-44061	XXXL	1/20	szt.	125,00 zł

7. ODZIEŻ PRZECIWDZESZCZOWA

Płaszcz wodoodporny



70% PVC
30% POLYESTER

CE Kat. I EN 13688

Bremen

- spawane szwy
- system wentylacji
- długość poniżej kolan
- kaptur ściągany troczkiem

Indeks	Informacje dodatkowe	Opak.	j.m.	Cena / j.m.
S-44063	M żółty	1/20	szt.	24,06 zł
S-44065	L żółty	1/20	szt.	24,06 zł
S-44067	XL żółty	1/20	szt.	24,06 zł
S-44069	XXL żółty	1/20	szt.	24,06 zł
S-44071	XXXL żółty	1/20	szt.	24,06 zł
S-44073	M zielony	1/20	szt.	24,06 zł
S-44075	L zielony	1/20	szt.	24,06 zł
S-44077	XL zielony	1/20	szt.	24,06 zł
S-44079	XXL zielony	1/20	szt.	24,06 zł
S-44081	XXXL zielony	1/20	szt.	24,06 zł

Kurtka przeciwdeszczowa



70% PVC
30% POLYESTER

CE Kat. I EN 13688

Roxy

- super lekka
- system wentylacji
- troczek w kapturze i dolnym obwodzie
- bardzo praktyczna w przechowywaniu - można ją ciasno zrolować

Indeks	Informacje dodatkowe	Opak.	j.m.	Cena / j.m.
S-44565	S	1/25	szt.	32,67 zł
S-44567	M	1/25	szt.	32,67 zł
S-44569	L	1/25	szt.	32,67 zł
S-44571	XL	1/25	szt.	32,67 zł
S-44573	XXL	1/25	szt.	32,67 zł
S-44575	XXXL	1/25	szt.	32,67 zł

8. SKARPETY

Skarpety zimowe



HARD

- wykonane z mięsistej, ciepłej dzianiny
- mocno elastyczny spłot
- zakończone ściągaczem

Indeks	Informacje dodatkowe	Opak.	j.m.	Cena / j.m.
S-42070	ONESIZE	1/10/40	para	6,73 zł

Skarpety

NOWOŚĆ



FRESH

- krótkie, zapewniające dodatkową wygodę
- gładki szew na palcach
- dodatkowa wentylacja
- elastycznie dopasowujące się do stopy
- zakończone frotte

Indeks	Informacje dodatkowe	Opak.	j.m.	Cena / j.m.
S-42002	35-38 szary	3/9	opak.	35,00 zł
S-42004	39-41 szary	3/9	opak.	35,00 zł
S-42006	42-44 szary	3/9	opak.	35,00 zł
S-42008	45-47 szary	3/9	opak.	35,00 zł
S-42010	35-38 czarny	3/9	opak.	35,00 zł
S-42012	39-41 czarny	3/9	opak.	35,00 zł
S-42014	42-44 czarny	3/9	opak.	35,00 zł
S-42016	45-47 czarny	3/9	opak.	35,00 zł

9. KASKI / NAKRYCIA GŁOWY

Hełm przemysłowy



Helius

- 4-punktowa więzba gwarantująca stabilne ułożenie hełmu nawet przy pochylonej sylwetce
- otwory wentylacyjne
- rynienka odprowadzająca wodę
- przystosowany do użytkowania w temperaturze od -20°C do +50°C
- do zestawienia z paskiem podbródkowym Neck z linii STALCO

Indeks	Informacje dodatkowe	Opak.	j.m.	Cena / j.m.
S-42059	żółty	1/20	szt.	20,55 zł
S-42061	pomarańczowy	1/20	szt.	20,55 zł
S-42063	zielony	1/20	szt.	20,55 zł
S-42065	biały	1/20	szt.	20,55 zł
S-42067	niebieski	1/20	szt.	20,55 zł
S-42069	czerwony	1/20	szt.	20,55 zł

Pasek podbródkowy



Neck
 • regulacja długości
 • wygodne zaczepy umożliwiające szybkie odpięcie
 • przeznaczony do hełmu ochronnego Helius z linii STALCO

Indeks	Informacje dodatkowe	Opak.	j.m.	Cena / j.m.
S-42058	ONESIZE	1/6/24	szt.	3,34 zł

Czapka z daszkiem



Carol
 • klasyczny krój z usztywnianym daszkiem
 • otwory wentylacyjne
 • regulacja obwodu

Indeks	Informacje dodatkowe	Opak.	j.m.	Cena / j.m.
S-44221	granatowy	1/25	szt.	10,30 zł
S-44223	czarny	1/25	szt.	10,30 zł
S-44225	szary	1/25	szt.	10,30 zł
S-44227	biały	1/25	szt.	10,30 zł
S-44229	czerwony	1/25	szt.	10,30 zł
S-44231	zielony	1/25	szt.	10,30 zł

Czapka zimowa uszatka



Cork
 • nieprzemakalna tkanina wierzchnia
 • całość ocieplona futrem
 • praktyczne nauszniki zapinane pod brodą

Indeks	Informacje dodatkowe	Opak.	j.m.	Cena / j.m.
S-42049	ONESIZE	1	szt.	23,15 zł

Kominiarka zimowa 3 w 1



Peper 3 in 1
 • wykonana z włókna termicznego
 • wielofunkcyjna kominiarka - może być używana jako czapka, maska i komin
 • idealny również do użytku codziennego

Indeks	Informacje dodatkowe	Opak.	j.m.	Cena / j.m.
S-42051	ONESIZE	1	szt.	12,48 zł

Czapka zimowa gruba



Alaska
 • ściągaczowy spłot zapewniający doskonałe dopasowanie do kształtu i obwodu głowy
 • dodatkowe podszyście polarem
 • wywijany brzeg

Indeks	Informacje dodatkowe	Opak.	j.m.	Cena / j.m.
S-42055	ONESIZE	1	szt.	12,13 zł

Czapka pikowana



Pique
 • połączenie ortalionu z polarową warstwą wewnętrzną
 • usztywniany daszek
 • praktyczne ocieplane nauszniki chowane do środka
 • idealna również do użytku codziennego

Indeks	Informacje dodatkowe	Opak.	j.m.	Cena / j.m.
S-42057	ONESIZE	1	szt.	30,00 zł

10. OKULARY / GOGLE

Tarcza spawalnicza

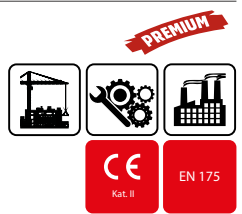

Loft
 • preszpan z domieszką lateksu przedłuża trwałość tarczy oraz nadaje zwiększoną odporność na czynniki atmosferyczne
 • specjalne profilowanie korpusu dla lepszej ochrony oczu i całej głowy
 • doskonałe wyważenie wpływa korzystnie na ergonomię pracy spawacza

Indeks	Informacje dodatkowe	Opak.	j.m.	Cena / j.m.
S-48040	ONESIZE	1/30	szt.	19,76 zł

Ośłona twarzy



Spartan
 • poliwęglanowa szyba
 • opatentowany system regulacji obwodu głowy, głębokości osadzenia oraz odległości szyby względem twarzy
 • pierwsza klasa optyczna
 • odporność na uderzenia o średniej energii

Indeks	Informacje dodatkowe	Opak.	j.m.	Cena / j.m.
S-48041	ONESIZE	1/20	szt.	42,00 zł

Okulary przeciwdpryskowe

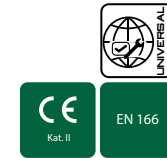

Booby
 • szerokie, transparentne zauszki stanowią ochronę również z boku, nie ograniczając kąta widzenia

Indeks	Informacje dodatkowe	Opak.	j.m.	Cena / j.m.
S-47265	ONESIZE	1/10/200	szt.	6,52 zł

Okulary przeciwdpryskowe

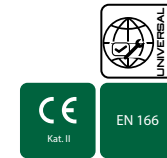

Dunlin
 • soczewki o doskonałej widoczności - klasa optyczna 1 i poziom ochrony (F)
 • wytrzymałe zauszki z regulacją długości i kąta nachylenia
 • otwory na pasek mocujący

Indeks	Informacje dodatkowe	Opak.	j.m.	Cena / j.m.
S-44211	ONESIZE	1/6/300	szt.	10,39 zł

Gogle przeciwdpryskowe

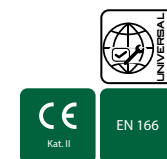

Comor
 • otwory wentylacyjne po bokach zapobiegające parowaniu
 • elastyczny pasek mocujący z regulacją obwodu

Indeks	Informacje dodatkowe	Opak.	j.m.	Cena / j.m.
S-47255	ONESIZE	1/12/144	szt.	5,98 zł

Okulary przeciwdpryskowe



Grebe Light
 • super lekkie
 • bezbarwna soczewka z tworzywa sztucznego, zapewniają ochronę przed szybko poruszającymi się cząsteczkami o niskiej energii

Indeks	Informacje dodatkowe	Opak.	j.m.	Cena / j.m.
S-44207	ONESIZE	1/6/300	szt.	10,15 zł

Okulary przeciwdpryskowe



Grebe Smoke
 • super lekkie
 • przyciemniana soczewka z tworzywa sztucznego, zapewniają ochronę przed szybko poruszającymi się cząsteczkami o niskiej energii

Indeks	Informacje dodatkowe	Opak.	j.m.	Cena / j.m.
S-44209	ONESIZE	1/6/300	szt.	10,15 zł

Okulary przeciwdpryskowe



Greeny
 • super lekkie
 • bezbarwna soczewka z tworzywa sztucznego, zapewniają ochronę przed szybko poruszającymi się cząsteczkami o niskiej energii, elastyczny materiał

Indeks	Informacje dodatkowe	Opak.	j.m.	Cena / j.m.
S-44205	ONESIZE	1/6/300	szt.	10,49 zł

Gogle przeciwdpryskowe



Spark
 • super lekkie
 • bezbarwna soczewka z tworzywa sztucznego, zapewniają ochronę przed szybko poruszającymi się cząsteczkami o niskiej energii, otwory wentylacyjne zapobiegają parowaniu

Indeks	Informacje dodatkowe	Opak.	j.m.	Cena / j.m.
S-44219	ONESIZE	1/6/200	szt.	8,97 zł

Okulary przeciwdpryskowe



Duck
 • super lekkie
 • bezbarwna soczewka z tworzywa sztucznego, zapewniają ochronę przed szybko poruszającymi się cząsteczkami o niskiej energii

Indeks	Informacje dodatkowe	Opak.	j.m.	Cena / j.m.
S-44199	ONESIZE	1/6/300	szt.	12,30 zł

Okulary przeciwdpryskowe



Parrot White
 • super lekkie
 • formuła chroniąca przed szybko poruszającymi się cząsteczkami o niskiej energii



Indeks	Informacje dodatkowe	Opak.	j.m.	Cena / j.m.
S-44201	ONESIZE	1/6/300	szt.	7,53 zł

Okulary przeciwdpryskowe



Parrot Smoke
 • super lekkie
 • przyciemniane soczewki
 • formuła chroniąca przed szybko poruszającymi się cząsteczkami o niskiej energii



Indeks	Informacje dodatkowe	Opak.	j.m.	Cena / j.m.
S-44203	ONESIZE	1/6/300	szt.	7,53 zł

Okulary przeciwdpryskowe



Parrot Yellow
 • super lekkie
 • żółte soczewki
 • formuła chroniąca przed szybko poruszającymi się cząsteczkami o niskiej energii



Indeks	Informacje dodatkowe	Opak.	j.m.	Cena / j.m.
S-44210	ONESIZE	1/6/300	szt.	7,53 zł

11. NAUSZNIKI / MASKI

Nauszniki przeciwhałasowe



Nobo
 • duże, wygodne czasze z miękkimi poduszkami
 • możliwość regulacji rozmiaru
 • wygłuszenie SNR: 27,6 dB
 • idealne do ochrony w trakcie prac o średnim poziomie natężenia hałasu

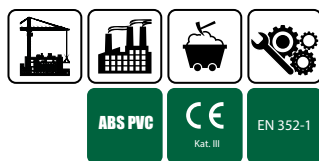

Indeks	Informacje dodatkowe	Opak.	j.m.	Cena / j.m.
S-44213	L	1/10/60	szt.	15,76 zł

Nauszniki przeciwhałasowe



Nellore
 • nauszniki przeciwhałasowe, wytłumiają dźwięki w celu ochrony przed średnim lub wysokim poziomem natężenia hałasu
 • wygłuszenie SNR: 32,1 dB
 • imitacja skóry
 • posiada składany, regulowany pałąk
 • model kieszonkowy

Indeks	Informacje dodatkowe	Opak.	j.m.	Cena / j.m.
S-44217	ONESIZE	1/10/60	szt.	23,81 zł

Nauszniki przeciwhałasowe

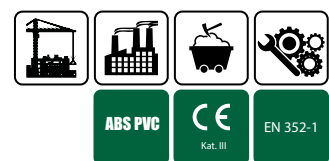

Veron
 • duże, wygodne czasze z miękkimi poduszkami
 • dodatkowy ochraniacz na pałąku łączącym czasze
 • możliwość regulacji rozmiaru
 • wygłuszenie SNR: 27,5 dB
 • idealne do ochrony w trakcie prac o średnim poziomie natężenia hałasu

Indeks	Informacje dodatkowe	Opak.	j.m.	Cena / j.m.
S-44215	L	1/10/60	szt.	20,28 zł

Stopery

NOWOŚĆ



PLUG
 • wygłuszenie :SNR: 34dB, H: 33dB, M:32dB, L:29dB
 • ochrona słuchu przed nadmiernym hałasem, doskonała filtracja dźwięku o wysokich częstotliwościach
 • wykonane z wolno rozprężającej się, miękkiej i elastycznej pianki poliuretanowej
 • idealne dopasowanie w przewodzie słuchowym dzięki samomodelującemu się tworzywu
 • równomierne rołożenie nacisku na przewód słuchowy gwarantujące wysoki komfort użytkownika



Indeks	Informacje dodatkowe	Opak.	j.m.	Cena / j.m.
S-51343	ONESIZE	1/200/4000	szt.	0,59 zł

Maska przeciwpylowa



Finney
 • przeznaczona do ochrony dróg oddechowych w miejscach o dużym zapyleniu

Indeks	Informacje dodatkowe	Opak.	j.m.	Cena / j.m.
S-47225	ONESIZE	1/10/50	szt.	7,33 zł

Maska przeciwpylowa z zaworkiem



Fergus
 • przeznaczona do ochrony dróg oddechowych w miejscach o dużym zapyleniu
 • zaworek regulujący temperaturę i wilgotność pod maską
 • P1

Indeks	Informacje dodatkowe	Opak.	j.m.	Cena / j.m.
S-47235	ONESIZE	1/10/50	szt.	8,37 zł

12. RĘKAWICE

Rękawice bawełniane

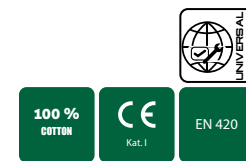

S-Wampir
 • powłoka lateks
 • spłot 7g
 • oddychająca

Indeks	Informacje dodatkowe	Opak.	j.m.	Cena / j.m.
S-47341	ONESIZE	10/600	para	0,92 zł

Rękawice bawełniano-polistrowe

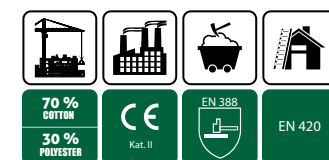

S-ECO DRAG
 • lateks
 • spłot 10g
 • oddychająca
 • odporna na ścieranie

Indeks	Informacje dodatkowe	Opak.	j.m.	Cena / j.m.
S-47351	9	12/120	para	2,14 zł
S-47353	10	12/120	para	2,14 zł
S-47350	11	12/120	para	2,14 zł

Rękawice poliestrowe

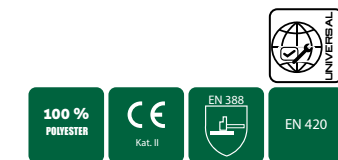

S-Latex R-Eco
 • lateks
 • spłot 13g
 • odporna na ścieranie

Indeks	Informacje dodatkowe	Opak.	j.m.	Cena / j.m.
S-47277	NOWOŚĆ 6	12/120	para	2,11 zł
S-47279	NOWOŚĆ 7	12/120	para	2,11 zł
S-47280	8	12/120	para	2,11 zł
S-47282	9	12/120	para	2,11 zł
S-47284	10	12/120	para	2,11 zł
S-47283	11	12/120	para	2,11 zł

Rękawice poliestrowe

NOWOŚĆ



Latex B ECO
 • powłoka lateksowa
 • spłot 13g
 • odporna na ścieranie

Indeks	Informacje dodatkowe	Opak.	j.m.	Cena / j.m.
S-47115	6	12/120	para	2,05 zł
S-47117	7	12/120	para	2,05 zł
S-47119	8	12/120	para	2,05 zł
S-47121	9	12/120	para	2,05 zł
S-47123	10	12/120	para	2,05 zł
S-47125	11	12/120	para	2,05 zł

Rękawice poliestrowe

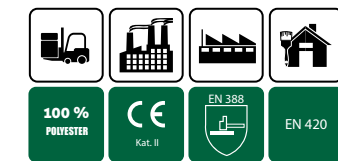

S-Poli W Eco
 • powłoka poliuretanowa
 • spłot 13g
 • ultra lekka

Indeks	Informacje dodatkowe	Opak.	j.m.	Cena / j.m.
S-47405	NOWOŚĆ 6	12/120	para	1,77 zł
S-47412	7	12/120	para	1,77 zł
S-47413	8	12/120	para	1,77 zł
S-47414	9	12/120	para	1,77 zł
S-47415	10	12/120	para	1,77 zł
S-47406	NOWOŚĆ 11	12/120	para	1,77 zł

Rękawice poliesterowe

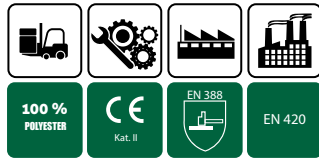

S-Poli B Eco
 • powłoka poliuretanowa
 • splot 13g
 • ultra lekka

Indeks	Informacje dodatkowe	Opak.	j.m.	Cena / j.m.
S-47408	NOWOŚĆ 6	12/120	para	1,86 zł
S-47409	NOWOŚĆ 7	12/120	para	1,86 zł
S-47410	NOWOŚĆ 8	12/120	para	1,86 zł
S-47417	9	12/120	para	1,86 zł
S-47418	10	12/120	para	1,86 zł
S-47421	NOWOŚĆ 11	12/120	para	1,86 zł

Rękawice poliesterowe

NOWOŚĆ

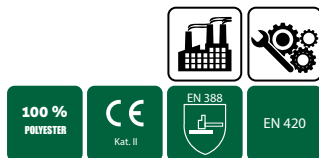

S-Nitri ECO
 • powłoka nitrylowa
 • splot 13g

Indeks	Informacje dodatkowe	Opak.	j.m.	Cena / j.m.
S-47100	6	12/120	para	1,82 zł
S-47102	7	12/120	para	1,82 zł
S-47104	8	12/120	para	1,82 zł
S-47106	9	12/120	para	1,82 zł
S-47108	10	12/120	para	1,82 zł
S-47110	11	12/120	para	1,82 zł

Rękawice poliesterowe ocieplane

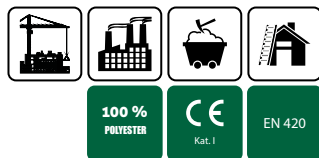

S-Eco Therm Grip
 • lateks
 • splot 7g
 • rękawica ocieplana
 • odporna na ścieranie

Indeks	Informacje dodatkowe	Opak.	j.m.	Cena / j.m.
S-47426	9	12/120	para	4,48 zł
S-47427	10	12/120	para	4,48 zł

Rękawice poliesterowe

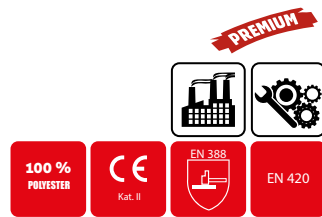

S-Nitri
 • powłoka nitrylowa
 • splot 13g
 • parowane ze sobą
 • z kodem kreskowym na każdej parze

Indeks	Informacje dodatkowe	Opak.	j.m.	Cena / j.m.
S-47360	7	12/240	para	2,24 zł
S-47355	8	12/240	para	2,24 zł
S-47357	9	12/240	para	2,24 zł
S-47359	10	12/240	para	2,24 zł

Rękawice poliesterowe

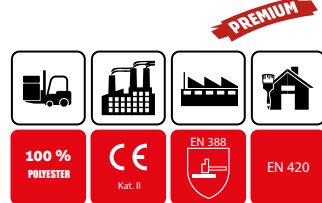

S-Poli W
 • powłoka poliuretanowa
 • splot 13g
 • ultra lekka
 • parowane ze sobą
 • z kodem kreskowym na każdej parze

Indeks	Informacje dodatkowe	Opak.	j.m.	Cena / j.m.
S-47374	7	12/240	para	2,35 zł
S-47376	8	12/240	para	2,35 zł
S-47373	9	12/240	para	2,35 zł
S-47375	10	12/240	para	2,35 zł

Rękawice poliesterowe

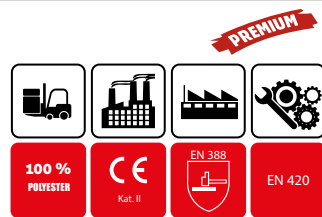

S-Poli B
 • powłoka poliuretanowa
 • splot 13g
 • ultra lekka
 • parowane ze sobą
 • z kodem kreskowym na każdej parze

Indeks	Informacje dodatkowe	Opak.	j.m.	Cena / j.m.
S-47377	9	12/240	para	2,45 zł
S-47379	10	12/240	para	2,45 zł

Rękawice poliesterowe

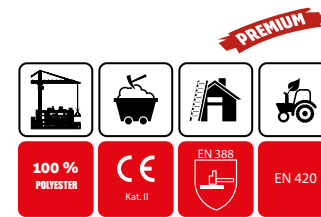

S-Latex B
 • powłoka lateksowa
 • splot 13g
 • odporna na ścieranie
 • parowane ze sobą
 • z kodem kreskowym na każdej parze

Indeks	Informacje dodatkowe	Opak.	j.m.	Cena / j.m.
S-47348	7	12/240	para	2,62 zł
S-47346	8	12/240	para	2,62 zł
S-47347	9	12/240	para	2,62 zł
S-47349	10	12/240	para	2,62 zł

Rękawice poliesterowe



Latex Foam S
 • powłoka lateksowa
 • elastyczna
 • precyzja ruchu

Indeks	Informacje dodatkowe	Opak.	j.m.	Cena / j.m.
S-48033	8	12/240	para	3,26 zł
S-48034	9	12/240	para	3,26 zł
S-48035	10	12/240	para	3,26 zł

Rękawice poliesterowe



S-Garden
 • oddychająca
 • elastyczna
 • ultralekka
 • duża precyzja ruchu

Indeks	Informacje dodatkowe	Opak.	j.m.	Cena / j.m.
S-47381	7	12/240	para	3,09 zł
S-47383	8	12/240	para	3,09 zł

Rękawice bawełniano-poliesterowe

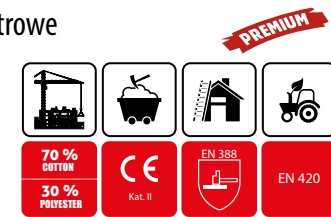

S-Medium DRAG
 • powłoka lateksowa
 • splot 10g
 • oddychająca

Indeks	Informacje dodatkowe	Opak.	j.m.	Cena / j.m.
S-47399	9	12/120	para	2,76 zł
S-47401	10	12/120	para	2,76 zł
S-47403	11	12/120	para	2,76 zł

Rękawice bawełniane

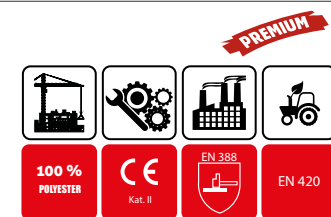

S-Light N
 • powłoka nitrylowa
 • splot 10g
 • olejoodporna

Indeks	Informacje dodatkowe	Opak.	j.m.	Cena / j.m.
S-47361	8	12/240	para	2,84 zł
S-47362	9	12/240	para	2,84 zł
S-47363	10	12/240	para	2,84 zł

Rękawice poliesterowe



S-Latex R
 • lateksowa powłoka
 • splot 13g
 • odporna na ścieranie
 • parowane ze sobą
 • z kodem kreskowym na każdej parze

Indeks	Informacje dodatkowe	Opak.	j.m.	Cena / j.m.
S-47339	6	12/240	para	2,77 zł
S-47342	7	12/240	para	2,77 zł
S-47344	8	12/240	para	2,77 zł
S-47343	9	12/240	para	2,77 zł
S-47345	10	12/240	para	2,77 zł
S-47340	11	12/240	para	2,77 zł

Rękawice bawełniane

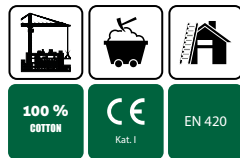

S-Heavy Grip-Eco
 • lateks
 • splot 10g
 • odporna na rozdarcia

Indeks	Informacje dodatkowe	Opak.	j.m.	Cena / j.m.
S-47365	10	12/120	para	4,27 zł

Rękawice bawełniane

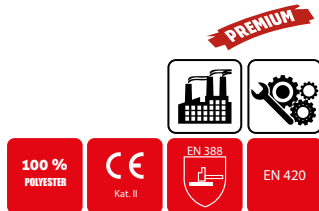

S-Heavy N
 • powłoka nitylowa
 • splot 7g
 • olejoodporna

Indeks	Informacje dodatkowe	Opak.	j.m.	Cena / j.m.
S-47367	10	12/120	para	5,81 zł

Rękawice ochronne bawełniane

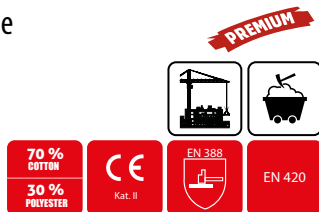

S-Heavy Grip
 • powłoka lateksowa
 • splot 10g
 • odporna na rozdarcia
 • odporna na ścieranie

Indeks	Informacje dodatkowe	Opak.	j.m.	Cena / j.m.
S-47428	10	12/120	para	6,07 zł

Rękawice akrylowe ocieplane

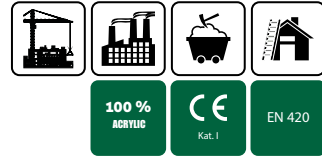

S-Therm Grip
 • lateks
 • splot 10g
 • rękawica ocieplana
 • odporna na ścieranie

Indeks	Informacje dodatkowe	Opak.	j.m.	Cena / j.m.
S-47369	9	12/120	para	8,20 zł
S-47371	10	12/120	para	8,20 zł

Rękawice skórzane



S-Skin W
 • skóra naturalna
 • odporna na rozdarcia

Indeks	Informacje dodatkowe	Opak.	j.m.	Cena / j.m.
S-47333	10.5	12/120	para	8,38 zł

Rękawice skórzane

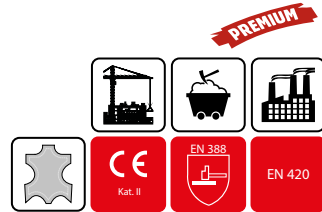

S-Skin Hard
 • skóra naturalna
 • odporna na rozdarcia

Indeks	Informacje dodatkowe	Opak.	j.m.	Cena / j.m.
S-47337	10.5	12/120	para	16,45 zł

Rękawice skórzane

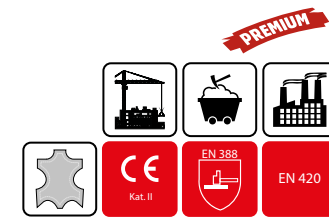

S-Skin Strong
 • skóra naturalna
 • odporna na rozdarcia

Indeks	Informacje dodatkowe	Opak.	j.m.	Cena / j.m.
S-47335	10.5	12/120	para	10,58 zł

Rękawice skórzane



S-Skin Red
 • skóra naturalna
 • odporna na rozdarcia

Indeks	Informacje dodatkowe	Opak.	j.m.	Cena / j.m.
S-47329	11	12/60	para	21,76 zł

Rękawice skórzane

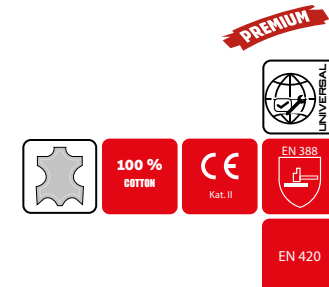

S-Skin Soft G
 • skóra naturalna
 • oddychająca
 • pewny chwyt

Indeks	Informacje dodatkowe	Opak.	j.m.	Cena / j.m.
S-47313	8	6/120	para	11,57 zł
S-47315	9	6/120	para	11,57 zł
S-47317	10	6/120	para	11,57 zł
S-47319	11	6/120	para	11,56 zł

Rękawice skórzane

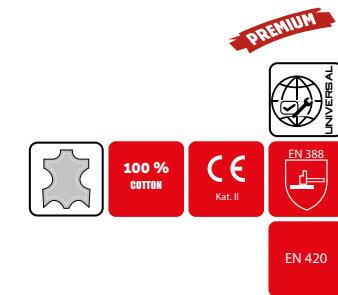

S-Skin Soft B
 • skóra naturalna
 • na rzepy
 • oddychająca
 • pewny chwyt

Indeks	Informacje dodatkowe	Opak.	j.m.	Cena / j.m.
S-47301	7	6/120	para	13,17 zł
S-47303	8	6/120	para	13,17 zł
S-47305	9	6/120	para	13,17 zł
S-47307	10	6/120	para	13,17 zł
S-47309	11	6/120	para	13,17 zł

Rękawice skórzane

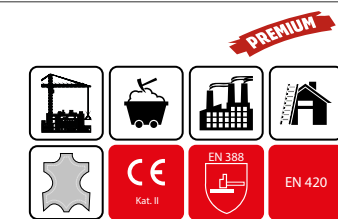

S-Skin Hard W
 • skóra naturalna
 • odporna na rozdarcia

Indeks	Informacje dodatkowe	Opak.	j.m.	Cena / j.m.
S-47286	9	6/120	para	16,62 zł
S-47288	10	6/120	para	16,62 zł
S-47290	11	6/120	para	16,62 zł

Rękawice skórzane



S-Skin SOFT H
 • skóra naturalna
 • pewny chwyt

Indeks	Informacje dodatkowe	Opak.	j.m.	Cena / j.m.
S-47802	8	6/120	para	15,79 zł
S-47803	9	6/120	para	15,79 zł
S-47804	10	6/120	para	15,79 zł
S-47806	11	6/120	para	15,79 zł

13. OBUWIE

Sandał roboczy z podnoskiem



- Billy**
- nosek wzmocniony stalową wkładką
 - miękka wyściółka
 - system antishock
 - właściwości: antystatyczne, antypoślizgowe, olejoodporne

Indeks	Informacje dodatkowe	Opak.	j.m.	Cena / j.m.
S-44239	36	1/10	para	69,56 zł
S-44240	37	1/10	para	69,56 zł
S-44241	38	1/10	para	69,56 zł
S-44242	39	1/10	para	69,56 zł
S-44243	40	1/10	para	69,56 zł
S-44245	41	1/10	para	69,56 zł
S-44247	42	1/10	para	69,56 zł
S-44249	43	1/10	para	69,56 zł
S-44251	44	1/10	para	69,56 zł
S-44253	45	1/10	para	69,56 zł
S-44255	46	1/10	para	69,56 zł

Sandał roboczy



- Service Sandal**
- naturalna skóra zamszowa
 - bardzo lekkie
 - miękka podeszwa
 - nosek wzmocniony stalową wkładką
 - wewnętrzna wyściółka zabezpieczona specjalnym materiałem, żeby się nie ścierała
 - zapinane na rzep
 - otwory wentylacyjne
 - system anti-shock
 - właściwości: antystatyczne, antypoślizgowe, olejoodporne

Indeks	Informacje dodatkowe	Opak.	j.m.	Cena / j.m.
S-48059	36	1/5	para	82,58 zł
S-48060	37	1/5	para	82,58 zł
S-48061	38	1/5	para	82,58 zł
S-48062	39	1/5	para	82,58 zł
S-48063	40	1/5	para	82,58 zł
S-48064	41	1/5	para	82,58 zł
S-48065	42	1/5	para	82,58 zł
S-48066	43	1/5	para	82,58 zł
S-48067	44	1/5	para	82,58 zł
S-48068	45	1/5	para	82,58 zł
S-48069	46	1/5	para	82,58 zł
S-48070	47	1/5	para	82,58 zł
S-48071	48	1/5	para	82,58 zł

Sandał roboczy z podnoskiem



- JOKER S1**
- bardzo lekkie
 - miękka podeszwa
 - naturalna skóra zamszowa
 - nosek wzmocniony stalową wkładką
 - wewnętrzna wyściółka zabezpieczona specjalnym materiałem, żeby się nie ścierała
 - zapinane na rzep
 - otwory wentylacyjne
 - system anti-shock
 - właściwości: antystatyczne, antypoślizgowe, olejoodporne
 - element odblaskowy

Indeks	Informacje dodatkowe	Opak.	j.m.	Cena / j.m.
S-51552	36	1/5	para	106,00 zł
S-51554	37	1/5	para	106,00 zł
S-51556	38	1/5	para	106,00 zł
S-51558	39	1/5	para	106,00 zł
S-51560	40	1/5	para	106,00 zł
S-51562	41	1/5	para	106,00 zł
S-51564	42	1/5	para	106,00 zł
S-51566	43	1/5	para	106,00 zł
S-51568	44	1/5	para	106,00 zł
S-51570	45	1/5	para	106,00 zł
S-51572	46	1/5	para	106,00 zł
S-51574	47	1/5	para	106,00 zł
S-51576	48	1/5	para	106,00 zł

Sandał roboczy



- JOKER O1**
- bardzo lekkie
 - miękka podeszwa
 - naturalna skóra zamszowa
 - wewnętrzna wyściółka zabezpieczona specjalnym materiałem, żeby się nie ścierała
 - zapinane na rzep
 - otwory wentylacyjne
 - system anti-shock
 - właściwości: antystatyczne, antypoślizgowe, olejoodporne
 - element odblaskowy

Indeks	Informacje dodatkowe	Opak.	j.m.	Cena / j.m.
S-51578	36	1/5	para	104,00 zł
S-51580	37	1/5	para	104,00 zł
S-51582	38	1/5	para	104,00 zł
S-51584	39	1/5	para	104,00 zł
S-51586	40	1/5	para	104,00 zł
S-51588	41	1/5	para	104,00 zł
S-51590	42	1/5	para	104,00 zł
S-51592	43	1/5	para	104,00 zł
S-51594	44	1/5	para	104,00 zł
S-51596	45	1/5	para	104,00 zł
S-51598	46	1/5	para	104,00 zł
S-51600	47	1/5	para	104,00 zł
S-51602	48	1/5	para	104,00 zł

Półbut roboczy z podnoskiem



- Service**
- naturalna skóra zamszowa
 - bardzo lekkie
 - miękka podeszwa
 - otwory wentylacyjne
 - wewnętrzna wyściółka zabezpieczona specjalnym materiałem zapobiegającym ścieraniu
 - system anti-shock
 - element odblaskowy
 - właściwości: antystatyczne, antypoślizgowe

Indeks	Informacje dodatkowe	Opak.	j.m.	Cena / j.m.
S-47948	36	1/5	para	79,61 zł
S-47950	37	1/5	para	79,61 zł
S-47952	38	1/5	para	79,61 zł
S-47954	39	1/5	para	79,61 zł
S-47956	40	1/5	para	79,61 zł
S-47958	41	1/5	para	79,61 zł
S-47960	42	1/5	para	79,61 zł
S-47962	43	1/5	para	79,61 zł
S-47964	44	1/5	para	79,61 zł
S-47966	45	1/5	para	79,61 zł
S-47968	46	1/5	para	79,61 zł
S-47970	47	1/5	para	79,61 zł
S-47972	48	1/5	para	79,61 zł

Półbut roboczy



- Service O1**
- naturalna skóra zamszowa
 - bardzo lekkie
 - miękka podeszwa
 - otwory wentylacyjne
 - wewnętrzna wyściółka zabezpieczona specjalnym materiałem zapobiegającym ścieraniu
 - system anti-shock
 - element odblaskowy
 - właściwości: antystatyczne, antypoślizgowe

Indeks	Informacje dodatkowe	Opak.	j.m.	Cena / j.m.
S-48050	40	1/5	para	77,88 zł
S-48051	41	1/5	para	77,88 zł
S-48052	42	1/5	para	77,88 zł
S-48053	43	1/5	para	77,88 zł
S-48054	44	1/5	para	77,88 zł
S-48055	45	1/5	para	77,88 zł
S-48056	46	1/5	para	77,88 zł
S-48057	47	1/5	para	77,88 zł
S-48058	48	1/5	para	77,88 zł

Półbut roboczy z podnoskiem



- Light S1**
- nosek wzmocniony stalową wkładką
 - wykonane z naturalnej skóry zamszowej
 - system antishock
 - wewnętrzna wyściółka zabezpieczona specjalnym materiałem zapobiegającym ścieraniu
 - właściwości: antystatyczne, antypoślizgowe, olejoodporne
 - częściowo pokryte doskonale wentylującą siatką
 - elementy odblaskowe
 - nowoczesny design

Indeks	Informacje dodatkowe	Opak.	j.m.	Cena / j.m.
S-44318	40	1/5	para	101,20 zł
S-44320	41	1/5	para	101,20 zł
S-44322	42	1/5	para	101,20 zł
S-44324	43	1/5	para	101,20 zł
S-44326	44	1/5	para	101,20 zł
S-44328	45	1/5	para	101,20 zł
S-44330	46	1/5	para	101,20 zł
S-44332	47	1/5	para	101,20 zł
S-44334	48	1/5	para	101,20 zł

Półbut roboczy



- Light**
- elastyczna podeszwa
 - wykonane z naturalnej skóry zamszowej
 - system antishock
 - wewnętrzna wyściółka zabezpieczona specjalnym materiałem zapobiegającym ścieraniu
 - właściwości: antystatyczne, antypoślizgowe, olejoodporne
 - częściowo pokryte doskonale wentylującą siatką
 - elementy odblaskowe
 - nowoczesny design

Indeks	Informacje dodatkowe	Opak.	j.m.	Cena / j.m.
S-48024	40	1/5	para	99,47 zł
S-48025	41	1/5	para	99,47 zł
S-48026	42	1/5	para	99,47 zł
S-48027	43	1/5	para	99,47 zł
S-48028	44	1/5	para	99,47 zł
S-48029	45	1/5	para	99,47 zł
S-48030	46	1/5	para	99,47 zł
S-48031	47	1/5	para	99,47 zł
S-48032	48	1/5	para	99,47 zł

Półbut roboczy z podnoskiem



- Thuro low S1**
- system antishock
 - elementy odblaskowe
 - właściwości antystatyczne i antypoślizgowe, olejoodporne
 - nosek wzmocniony stalową wkładką
 - dwoina bydlęca
 - zalewany nosek zapobiega ścieraniu
 - wewnętrzna wyściółka zabezpieczona specjalnym materiałem, żeby się nie ścierała

Indeks	Informacje dodatkowe	Opak.	j.m.	Cena / j.m.
S-44290	36	1/5 para		70,91 zł
S-44292	37	1/5 para		70,91 zł
S-44294	38	1/5 para		70,91 zł
S-44296	39	1/5 para		70,91 zł
S-44298	40	1/5 para		70,91 zł
S-44299	41	1/5 para		70,91 zł
S-44301	42	1/5 para		70,91 zł
S-44303	43	1/5 para		70,91 zł
S-44305	44	1/5 para		70,91 zł
S-44307	45	1/5 para		70,91 zł
S-44309	46	1/5 para		70,91 zł
S-44304	47	1/5 para		70,91 zł
S-44306	48	1/5 para		70,91 zł

Półbut roboczy z podnoskiem



- Technic Low**
- dwoina bydlęca
 - zalewany nosek zapobiega ścieraniu
 - elastyczna wyściółka
 - nosek wzmocniony stalową wkładką
 - wewnętrzna wyściółka zabezpieczona materiałem zapobiegającym ścieraniu
 - system anti-shock
 - podeszwa bieżnikowana
 - element odblaskowy
 - właściwości: antystatyczne, antypoślizgowe, olejoodporne

Indeks	Informacje dodatkowe	Opak.	j.m.	Cena / j.m.
S-51531	40	1/10 para		94,00 zł
S-51533	41	1/10 para		94,00 zł
S-51535	42	1/10 para		94,00 zł
S-51537	43	1/10 para		94,00 zł
S-51539	44	1/10 para		94,00 zł
S-51541	45	1/10 para		94,00 zł
S-51543	46	1/10 para		94,00 zł
S-51545	47	1/10 para		94,00 zł

Półbut roboczy z podnoskiem



- TOMAS**
- bardzo lekkie
 - wykonane z przewiewnego materiału
 - bardzo miękka i elastyczna podeszwa
 - nosek wzmocniony stalową wkładką
 - system antishock
 - właściwości: antystatyczne, antypoślizgowe oraz olejoodporne
 - miękka wyściółka
 - wewnętrzna wyściółka zabezpieczona specjalnym materiałem, zapobiegającym ścieraniu

Indeks	Informacje dodatkowe	Opak.	j.m.	Cena / j.m.
S-51500	36	1/5 para		101,92 zł
S-51502	37	1/5 para		101,92 zł
S-51504	38	1/5 para		101,92 zł
S-51506	39	1/5 para		101,92 zł
S-51508	40	1/5 para		101,92 zł
S-51510	41	1/5 para		101,92 zł
S-51512	42	1/5 para		101,92 zł
S-51514	43	1/5 para		101,92 zł
S-51516	44	1/5 para		101,92 zł
S-51518	45	1/5 para		101,92 zł
S-51520	46	1/5 para		101,92 zł
S-51522	47	1/5 para		101,92 zł
S-51524	48	1/5 para		101,92 zł

Trzewik roboczy skórzany



- Hanso**
- dwuwarstwowa podeszwa - twarda na zewnątrz i elastyczna od środka
 - system antishock
 - właściwości: antystatyczne, antypoślizgowe, olejoodporne

Indeks	Informacje dodatkowe	Opak.	j.m.	Cena / j.m.
S-47913	40	1/5 para		65,92 zł
S-47915	41	1/5 para		65,92 zł
S-47917	42	1/5 para		65,92 zł
S-47919	43	1/5 para		65,92 zł
S-47920	44	1/5 para		65,92 zł
S-47921	45	1/5 para		65,92 zł
S-47922	46	1/5 para		65,92 zł

Trzewik roboczy skórzany



- Thuro High S1**
- system antishock
 - elementy odblaskowe
 - właściwości antystatyczne i antypoślizgowe, olejoodporne
 - nosek wzmocniony stalową wkładką
 - dwoina bydlęca
 - zalewany nosek zapobiega ścieraniu
 - wewnętrzna wyściółka zabezpieczona specjalnym materiałem, żeby się nie ścierała

Indeks	Informacje dodatkowe	Opak.	j.m.	Cena / j.m.
S-44271	40	1/5 para		73,99 zł
S-44273	41	1/5 para		73,99 zł
S-44275	42	1/5 para		73,99 zł
S-44277	43	1/5 para		73,99 zł
S-44279	44	1/5 para		73,99 zł
S-44281	45	1/5 para		73,99 zł
S-44283	46	1/5 para		73,99 zł
S-44284	47	1/5 para		73,99 zł
S-44286	48	1/5 para		73,99 zł

Trzewik roboczy skórzany



- Thuro High S3**
- system antishock
 - elementy odblaskowe
 - właściwości antystatyczne i antypoślizgowe, olejoodporne
 - nosek wzmocniony stalową wkładką
 - dwoina bydlęca
 - zalewany nosek zapobiega ścieraniu
 - wewnętrzna wyściółka zabezpieczona specjalnym materiałem, żeby się nie ścierała

Indeks	Informacje dodatkowe	Opak.	j.m.	Cena / j.m.
S-44285	40	1/5 para		80,56 zł
S-44287	41	1/5 para		80,56 zł
S-44289	42	1/5 para		80,56 zł
S-44291	43	1/5 para		80,56 zł
S-44293	44	1/5 para		80,56 zł
S-44295	45	1/5 para		80,56 zł
S-44297	46	1/5 para		80,56 zł
S-44321	47	1/5 para		80,56 zł
S-44323	48	1/5 para		80,56 zł

Trzewik roboczy skórzany ocieplany



- Thuro High S1 W**
- system antishock
 - elementy odblaskowe
 - właściwości antystatyczne i antypoślizgowe, olejoodporne
 - nosek wzmocniony stalową wkładką
 - ocieplane
 - dwoina bydlęca
 - zalewany nosek zapobiega ścieraniu
 - wewnętrzna wyściółka zabezpieczona specjalnym materiałem, żeby się nie ścierała

Indeks	Informacje dodatkowe	Opak.	j.m.	Cena / j.m.
S-44340	40	1/5 para		76,50 zł
S-44341	41	1/5 para		76,50 zł
S-44342	42	1/5 para		76,50 zł
S-44343	43	1/5 para		76,50 zł
S-44344	44	1/5 para		76,50 zł
S-44345	45	1/5 para		76,50 zł
S-44346	46	1/5 para		76,50 zł
S-44347	47	1/5 para		76,50 zł
S-44348	48	1/5 para		76,50 zł

Trzewik roboczy skórzany



- Technic High**
- dwoina bydlęca
 - zalewany nosek zapobiega ścieraniu
 - elastyczna wyściółka
 - nosek wzmocniony stalową wkładką
 - wewnętrzna wyściółka zabezpieczona materiałem zapobiegającym ścieraniu
 - system anti-shock
 - podeszwa bieżnikowana
 - element odblaskowy
 - właściwości: antystatyczne, antypoślizgowe, olejoodporne

Indeks	Informacje dodatkowe	Opak.	j.m.	Cena / j.m.
S-47900	40	1/10 para		98,11 zł
S-47901	41	1/10 para		98,11 zł
S-47903	42	1/10 para		98,11 zł
S-47905	43	1/10 para		98,11 zł
S-47907	44	1/10 para		98,11 zł
S-47909	45	1/10 para		98,11 zł
S-47911	46	1/10 para		98,11 zł
S-47912	47	1/10 para		98,11 zł

Trzewik roboczy skórzany ocieplany

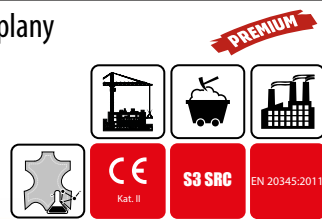

Syberian

- dwoina bydlęca
- zalewany nosek zapobiega ścieraniu
- elastyczna, podwyższona wyściółka
- nosek wzmocniony kompozytem
- wewnętrzna wyściółka zabezpieczona materiałem zapobiegającym ścieraniu
- system anti-shock
- wkładka kevlarowa
- podeszwa bieżnikowana
- element odbłaskowy
- właściwości: antystatyczne, antypoślizgowe, olejoodporne
- najwyższa kategoria ochrony

Indeks	Informacje dodatkowe	Opak.	j.m.	Cena / j.m.
S-44310	40	1/10	szt.	113,36 zł
S-44311	41	1/10	szt.	113,36 zł
S-44312	42	1/10	szt.	113,36 zł
S-44313	43	1/10	szt.	113,36 zł
S-44314	44	1/10	szt.	113,36 zł
S-44315	45	1/10	szt.	113,36 zł
S-44316	46	1/10	szt.	113,36 zł
S-44317	47	1/10	szt.	113,36 zł
S-44319	48	1/10	szt.	113,36 zł

Śniegowce



Grizzly

- super lekkie i super ciepłe
- wodoodporne
- wysoka cholewka chroni przed wpadaniem śniegu do wnętrza
- wyciągany ocieplacz ułatwia konserwację oraz umożliwia użytkowanie również w cieplejsze dni
- wysoka odporność na ścieranie
- podeszwa antypoślizgowa
- niezastąpione na śniegu i mrozie

Indeks	Informacje dodatkowe	Opak.	j.m.	Cena / j.m.
S-48013	40	1/5	para	138,24 zł
S-48014	41	1/5	para	138,24 zł
S-48015	42	1/5	para	138,24 zł
S-48016	43	1/5	para	138,24 zł
S-48017	44	1/5	para	138,24 zł
S-48018	45	1/5	para	138,24 zł
S-48019	46	1/5	para	138,24 zł

Chodak



Clog

- super lekkie
- wodoodporne
- wykonane z tworzywa o podwyższonej elastyczności, amortyzacji i odporności na warunki zewnętrzne

Indeks	Informacje dodatkowe	Opak.	j.m.	Cena / j.m.
S-47935	36	1/12	para	25,44 zł
S-47936	37	1/12	para	25,44 zł
S-47937	38	1/12	para	25,44 zł
S-47938	39	1/12	para	25,44 zł
S-47939	40	1/12	para	25,44 zł
S-47940	41	1/15	para	25,44 zł
S-47941	42	1/15	para	25,44 zł
S-47942	43	1/15	para	25,44 zł
S-47943	44	1/15	para	25,44 zł
S-47944	45	1/15	para	25,44 zł
S-47945	46	1/15	para	25,44 zł

Kalosz garden



Garden

- super lekkie
- wodoodporne
- wykonane z tworzywa o podwyższonej elastyczności, amortyzacji i odporności na warunki zewnętrzne
- wyciągany ocieplacz

Indeks	Informacje dodatkowe	Opak.	j.m.	Cena / j.m.
S-47947	36	1/7	para	57,97 zł
S-47949	37	1/7	para	57,97 zł
S-47951	38	1/7	para	57,97 zł
S-47953	39	1/7	para	57,97 zł
S-47955	40	1/7	para	57,97 zł
S-47957	41	1/7	para	57,97 zł
S-47959	42	1/6	para	68,97 zł
S-47961	43	1/6	para	68,97 zł
S-47963	44	1/6	para	68,97 zł
S-47965	45	1/6	para	68,97 zł
S-47967	46	1/6	para	68,97 zł
S-47969	47	1/6	para	68,97 zł
S-47971	48	1/6	para	68,97 zł

Kalosz filcowy piankowy



Philip

- super lekkie
- wodoodporne
- wykonane z tworzywa o podwyższonej elastyczności, amortyzacji i odporności na warunki zewnętrzne
- filcowe ocieplenie

Indeks	Informacje dodatkowe	Opak.	j.m.	Cena / j.m.
S-47987	40	1/6	para	70,19 zł
S-47989	41	1/6	para	70,19 zł
S-47991	42	1/6	para	70,19 zł
S-47993	43	1/6	para	70,19 zł
S-47995	44	1/6	para	70,19 zł
S-47997	45	1/6	para	70,19 zł
S-47999	46	1/6	para	70,19 zł

Kalosz filcowy



Filcak

- wodoodporne
- wykonane z tworzywa PVC modyfikowanego kauczukiem
- wewnątrz butów filcowa ocieplina

Indeks	Informacje dodatkowe	Opak.	j.m.	Cena / j.m.
S-47973	40	1/6	para	32,64 zł
S-47975	41	1/6	para	32,64 zł
S-47977	42	1/6	para	32,64 zł
S-47979	43	1/6	para	32,64 zł
S-47981	44	1/6	para	32,64 zł
S-47983	45	1/6	para	32,64 zł
S-47985	46	1/6	para	32,64 zł

Kalosz damski

NOWOŚĆ



LADY

- wykonane z PCV
- podeszwa z urzeźbieniem zabezpiecza przed poślizgiem
- zapewniają komfort
- są bardzo wygodne i lekkie

Indeks	Informacje dodatkowe	Opak.	j.m.	Cena / j.m.
S-47974	36	1/6	para	33,97 zł
S-47976	37	1/6	para	33,97 zł
S-47978	38	1/6	para	33,97 zł
S-47980	39	1/6	para	33,97 zł
S-47996	40	1/6	para	33,97 zł

Kalosz męski

NOWOŚĆ



NIXON

- wykonane z PCV
- podeszwa z urzeźbieniem zabezpiecza przed poślizgiem
- zapewniają komfort
- są bardzo elastyczne
- łatwe w utrzymaniu czystości

Indeks	Informacje dodatkowe	Opak.	j.m.	Cena / j.m.
S-47982	40	1/6	para	43,32 zł
S-47984	41	1/6	para	43,32 zł
S-47986	42	1/6	para	43,32 zł
S-47988	43	1/6	para	43,32 zł
S-47990	44	1/6	para	43,32 zł
S-47992	45	1/6	para	43,32 zł
S-47994	46	1/6	para	43,32 zł

Nakolanniki



Eva

- super lekkie
- wykonane z mieszanki tworzyw o podwyższonej elastyczności i amortyzacji

Indeks	Informacje dodatkowe	Opak.	j.m.	Cena / j.m.
S-44216	ONESIZE	1/5	szt.	16,75 zł

Nakolanniki

NOWOŚĆ

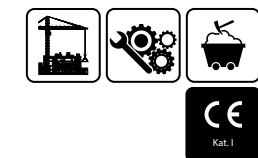

ALEX

- wykonane z 600D polyester
- elastyczna podszka dopasowująca się swoim kształtem do kształtu kolana
- posiadają podwójny regulowany zaczep na rzep oraz grubą warstwę ochronną

Indeks	Informacje dodatkowe	Opak.	j.m.	Cena / j.m.
S-51609	ONESIZE	1/20	szt.	41,34 zł

STALCO[®]
PERFECT



1. BLUZY / SPODNIE

Bluza robocza



65% POLYESTER
35% COTTON

300 g/m²

CE Kat. I

EN 13688

Heavyline

- liczne wzmocnienia z tkaniny o podwyższonej wytrzymałości CORDURA
- liczne, wielofunkcyjne kieszenie w tym również zapinane na zamek
- listwa przy zamku z ochroną podbródka
- zamki YKK
- elementy odblaskowe
- nowoczesny design

Indeks	Informacje dodatkowe	Opak.	j.m.	Cena / j.m.
S-78476	S	1/20	szt.	173,83 zł
S-78478	M	1/20	szt.	173,83 zł
S-78480	LS	1/20	szt.	173,83 zł
S-78482	L	1/20	szt.	173,83 zł
S-78484	XL	1/20	szt.	173,83 zł
S-78486	XXL	1/20	szt.	173,83 zł
S-78488	XXXL	1/20	szt.	173,83 zł

Spodnie robocze



65% POLYESTER
35% COTTON

300 g/m²

CE Kat. I

EN 13688

Heavyline

- liczne wzmocnienia z tkaniny o podwyższonej wytrzymałości CORDURA
- potrójne szwy
- najwyższej klasy suwak metalowy marki YKK
- specjalnie opracowana konstrukcja z klinem znacznie podnosi komfort użytkownika
- wentylacja z siateczki otwierana/zamykana suwakami
- dodatkowe rygle zabezpieczające miejsca najbardziej podatne na rozprucia
- dodatkowe kieszenie monterskie dopinane do paska na zamek
- elastyczny pas
- elementy odblaskowe
- nowoczesny design
- możliwość wydłużenia nogawki o 4cm

Indeks	Informacje dodatkowe	Opak.	j.m.	Cena / j.m.
S-78556	S	1/20	szt.	192,88 zł
S-78558	M	1/20	szt.	192,88 zł
S-78560	LS	1/20	szt.	192,88 zł
S-78562	L	1/20	szt.	192,88 zł
S-78564	XL	1/20	szt.	192,88 zł
S-78566	XXL	1/20	szt.	192,88 zł
S-78554	XXXL	1/20	szt.	192,88 zł

Spodnie ogrodniczki



65% POLYESTER
35% COTTON

300 g/m²

CE Kat. I

EN 13688

Heavyline

- potrójne szwy
- dodatkowe rygle zabezpieczające miejsca najbardziej podatne na rozprucia
- elastyczne szelki znacznie podwyższające komfort użytkownika.
- zamki YKK
- elementy odblaskowe
- nowoczesny design
- możliwość wydłużenia nogawki o 4cm

Indeks	Informacje dodatkowe	Opak.	j.m.	Cena / j.m.
S-78568	S	1/20	szt.	196,52 zł
S-78570	M	1/20	szt.	196,52 zł
S-78572	LS	1/20	szt.	196,52 zł
S-78574	L	1/20	szt.	196,52 zł
S-78576	XL	1/20	szt.	196,52 zł
S-78578	XXL	1/20	szt.	196,52 zł
S-78553	XXXL	1/20	szt.	196,52 zł

Bluza robocza



65% POLYESTER
35% COTTON

250 g/m²

CE Kat. I

EN 13688

Professional Flex Line

- wysoka jakość odszycia
- bardzo wytrzymała tkanina Ripstop
- nowoczesny design
- zamek zabezpieczony listwą na zatrzaski
- wzmocnienia i kieszenie z tkaniny o podwyższonej wytrzymałości CORDURA
- uchwyt na klucze
- regulacja dolnego obwodu bluzy i rękawów
- taśmy odblaskowe 3M Scotchlite
- zamki YKK
- wysoka stójka
- kieszonka ramiennea na długopis, ołówek
- 2x duże, pojemne kieszenie na piersi
- dłuższy tył pleców

Indeks	Informacje dodatkowe	Opak.	j.m.	Cena / j.m.
S-79038	S	1/10	szt.	223,88 zł
S-79039	M	1/10	szt.	223,88 zł
S-79040	LS	1/10	szt.	223,88 zł
S-79041	L	1/10	szt.	223,88 zł
S-79042	XL	1/10	szt.	223,88 zł
S-79043	XXL	1/10	szt.	223,88 zł
S-79044	XXXL	1/10	szt.	223,88 zł

Spodnie robocze



65% POLYESTER
33% COTTON

250 g/m²

CE Kat. I

EN 13688

Professional Flex Line

- wysoka jakość odszycia
- bardzo wytrzymała tkanina Ripstop
- wzmocnienia i kieszenie z tkaniny o podwyższonej wytrzymałości CORDURA
- mocne nitowane guziki
- uchwyt na klucze
- kieszenie na nakolanniki zamykane od góry patkami na rzep
- elastyczny pas w systemie STRETCH BELT
- szerokie mocne szlufki
- nowoczesny design
- taśma antypoślizgowa wewnątrz pasa
- kieszeń na telefon
- stretch
- wielofunkcyjne kieszenie
- kieszeń na dokumenty
- zamki YKK
- taśmy odblaskowe 3M Scotchlite
- kieszenie na wkładki piankowe
- kieszonka na nożyk
- potrójne szwy
- podwójna warstwa materiału w kroku

Indeks	Informacje dodatkowe	Opak.	j.m.	Cena / j.m.
S-79045	S	1/10	szt.	242,09 zł
S-79046	M	1/10	szt.	242,09 zł
S-79047	LS	1/10	szt.	242,09 zł
S-79048	L	1/10	szt.	242,09 zł
S-79049	XL	1/10	szt.	242,09 zł
S-79050	XXL	1/10	szt.	242,09 zł
S-79051	XXXL	1/10	szt.	242,09 zł

Spodnie ogrodniczki



65% POLYESTER
33% COTTON

250 g/m²

CE Kat. I

EN 13688

Professional Flex Line

- wysoka jakość odszycia
- bardzo wytrzymała tkanina Ripstop
- wzmocnienia i kieszenie z tkaniny o podwyższonej wytrzymałości CORDURA
- regulacja długości szelek
- mocne nitowane guziki
- uchwyt na klucze
- kieszenie na wkładki piankowe
- elastyczny pas w systemie STRETCH BELT
- szerokie mocne szlufki
- nowoczesny design
- taśma antypoślizgowa wewnątrz pasa
- kieszeń na telefon
- stretch
- wielofunkcyjne kieszenie
- kieszeń na dokumenty
- zamki YKK
- taśmy odblaskowe 3M Scotchlite
- kieszonka na nożyk
- potrójne szwy
- podwójna warstwa materiału w kroku

Indeks	Informacje dodatkowe	Opak.	j.m.	Cena / j.m.
S-79053	S	1/10	szt.	265,66 zł
S-79054	M	1/10	szt.	265,66 zł
S-79055	LS	1/10	szt.	265,66 zł
S-79056	L	1/10	szt.	265,66 zł
S-79057	XL	1/10	szt.	265,66 zł
S-79058	XXL	1/10	szt.	265,66 zł
S-79059	XXXL	1/10	szt.	265,66 zł

Szorty

NOWOŚĆ



65% POLYESTER
33% COTTON

250 g/m²

CE Kat. I

EN 13688

Professional Flex Line

- uszyte z wytrzymałego i przewiewnego materiału RipStop zapobiegającego powstawaniu rozdarć
- wzmocnienia i kieszenie z tkaniny podwyższonej wytrzymałości CORDURA
- elastyczny pas w systemie STRETCH BELT, taśmy 3M, zamki YKK, potrójne szwy

Indeks	Informacje dodatkowe	Opak.	j.m.	Cena / j.m.
S-79221	S	1/10	szt.	177,00 zł
S-79223	M	1/10	szt.	177,00 zł
S-79224	LS	1/10	szt.	177,00 zł
S-79225	L	1/10	szt.	177,00 zł
S-79227	XL	1/10	szt.	177,00 zł
S-79229	XXL	1/10	szt.	177,00 zł
S-79231	XXXL	1/10	szt.	177,00 zł

Spodnie robocze jeans 2w1



98% COTTON
2% SPINEX

310 g/m²

CE Kat. I

EN 13688

Jean

- jeansowe spodnie robocze o kroju klasycznych 5-kieszeniówek
- mocny, bawełniany jeans ze spadnexam zapewnia wysoki komfort użytkownika
- podwójne szwy
- na kolanach i dolnym obwodzie nogawek wzmocnienia z tkaniny o podwyższonej wytrzymałości CORDURA
- szwy wzmocnione nitami i dodatkowymi ryglami w miejscach wyjątkowo narażonych na rozprucie
- możliwość przekształcenia spodni w bermudy (odpinana dolna część nogawek)
- możliwość wydłużenia nogawek o 4cm

Indeks	Informacje dodatkowe	Opak.	j.m.	Cena / j.m.
S-78196	S	1	szt.	188,25 zł
S-78198	M	1	szt.	188,25 zł
S-78200	L	1	szt.	188,25 zł
S-78202	XL	1	szt.	188,25 zł
S-78204	XXL	1	szt.	188,25 zł
S-78206	XXXL	1	szt.	188,25 zł

Spodnie robocze



5% Bawełna
58% Bawełna
37% Polyester
275 g/m²
CE Kat. I
EN 13688

MORO X GREY

- tkanina wzmocniona elastycznym spandexem zapewnia wysoki komfort użytkowania
- liczne wzmocnienia z tkaniny o podwyższonej wytrzymałości CORDURA
- potrójne szwy
- specjalnie opracowana konstrukcja z klinem znacznie podnosi komfort użytkowania
- możliwość przekształcenia spodni w bermudy (odpinana dolna część nogawek)
- elementy odblaskowe 3M, zamki YKK, nowoczesny design
- możliwość wydłużenia nogawek o 4cm

Indeks	Informacje dodatkowe	Opak.	j.m.	Cena / j.m.
S-78911	S szare	1/10	szt.	238,09 zł
S-78913	M szare	1/10	szt.	238,09 zł
S-78915	L szare	1/10	szt.	238,09 zł
S-78917	XL szare	1/10	szt.	238,09 zł
S-78919	XXL szare	1/10	szt.	238,09 zł
S-78920	XXXL szare	1/10	szt.	238,09 zł

Spodnie robocze

NOWOŚĆ



5% Bawełna
58% Bawełna
37% Polyester
275 g/m²
CE Kat. I
EN 13688

MORO X NAVY

- tkanina wzmocniona elastycznym spandexem zapewnia wysoki komfort użytkowania
- liczne wzmocnienia z tkaniny o podwyższonej wytrzymałości CORDURA
- potrójne szwy
- specjalnie opracowana konstrukcja z klinem znacznie podnosi komfort użytkowania
- możliwość przekształcenia spodni w bermudy (odpinana dolna część nogawek)
- elementy odblaskowe 3M, zamki YKK, nowoczesny design
- możliwość wydłużenia nogawek o 4cm

Indeks	Informacje dodatkowe	Opak.	j.m.	Cena / j.m.
S-79170	S granatowe	1/10	szt.	238,09 zł
S-79172	M granatowe	1/10	szt.	238,09 zł
S-79174	L granatowe	1/10	szt.	238,09 zł
S-79176	XL granatowe	1/10	szt.	238,09 zł
S-79178	XXL granatowe	1/10	szt.	238,09 zł
S-79180	XXXL granatowe	1/10	szt.	238,09 zł

Spodnie robocze



50% Dłuta
50% Włókna
250 g/m²
CE Kat. I
EN 13688

DURA TWILL GREY

- innowacyjna tkanina - bawełna od ciała, nylon na zewnątrz zapewnia wyjątkowy komfort użytkowania i wysoki poziom odporności na zabrudzenia
- nie chłonie wody i oleju
- kieszenie monterskie dopinane na zamek do pasa
- wzmocnienia z tkaniny CORDURA
- nowoczesny design
- możliwość wydłużenia nogawek o 4cm

Indeks	Informacje dodatkowe	Opak.	j.m.	Cena / j.m.
S-78900	S szare	1	szt.	206,04 zł
S-78901	M szare	1	szt.	206,04 zł
S-78903	L szare	1	szt.	206,04 zł
S-78905	XL szare	1	szt.	206,04 zł
S-78907	XXL szare	1	szt.	206,04 zł
S-78909	XXXL szare	1	szt.	206,04 zł

Spodnie robocze



50% Dłuta
50% Włókna
250 g/m²
CE Kat. I
EN 13688

DURA TWILL BLACK

- innowacyjna tkanina - bawełna od ciała, nylon na zewnątrz zapewnia wyjątkowy komfort użytkowania i wysoki poziom odporności na zabrudzenia
- nie chłonie wody i oleju
- kieszenie monterskie dopinane na zamek do pasa
- wzmocnienia z tkaniny CORDURA
- nowoczesny design
- możliwość wydłużenia nogawek o 4cm

Indeks	Informacje dodatkowe	Opak.	j.m.	Cena / j.m.
S-78185	S czarne	1	szt.	206,03 zł
S-78187	M czarne	1	szt.	206,03 zł
S-78189	L czarne	1	szt.	206,03 zł
S-78191	XL czarne	1	szt.	206,03 zł
S-78193	XXL czarne	1	szt.	206,03 zł
S-78195	XXXL czarne	1	szt.	206,03 zł

Spodnie robocze



65% Polyester
35% Dłuta
315 g/m²
CE Kat. I
EN 13688

CANVAS

- wykonane z wysokogatunkowej polibawełny typu CANVAS
- wyjątkowo wytrzymały spłot tkaniny o podwyższonej wytrzymałości i odporności na ścieranie, rozdarcia itd.
- potrójne szwy
- pokryte wodoodpornym teflonem
- dodatkowe rygły zabezpieczające miejsca wyjątkowo podatne na rozdarcia
- liczne wzmocnienia z tkaniny o podwyższonej wytrzymałości CORDURA
- dodatkowe kieszenie monterskie dopinane do pasa na zamek
- elastyczny pas znacznie podnoszący komfort użytkowania
- elementy odblaskowe 3M, zamki YKK
- specjalnie opracowana konstrukcja z klinem znacznie podnosi komfort użytkowania
- nowoczesny design
- możliwość wydłużenia nogawek o 4cm

Indeks	Informacje dodatkowe	Opak.	j.m.	Cena / j.m.
S-78921	S	1/10	szt.	249,70 zł
S-78923	M	1/10	szt.	249,70 zł
S-78925	L	1/10	szt.	249,70 zł
S-78927	XL	1/10	szt.	249,70 zł
S-78929	XXL	1/10	szt.	249,70 zł

Pasek do spodni



50% Polyester
50% Elastan
STEEL
STEEL

Brigger

- mocna, metalowa klamra zaciskowa z szybkim i łatwym systemem zapinania
- regulacja obwodu (max 130cm)
- uniwersalna szer. 4 cm pasująca do wszystkich spodni

Indeks	Informacje dodatkowe	Opak.	j.m.	Cena / j.m.
S-78944	Czarny	1/100	szt.	22,00 zł

Szelki do spodni

NOWOŚĆ



BRACES

- Ergonomiczne szelki z szerokimi elastycznymi taśmami równomiernie rozkładającymi obciążenie
- utrzymują spodnie na miejscu i zapewniają całodzienny komfort pracy
- szerokie, elastyczne taśmy dla komfortu i optymalnego dopasowania
- szerokie i wygodne klipsy
- gwarantują pewne zapięcie
- łatwa regulacja długości

Indeks	Informacje dodatkowe	Opak.	j.m.	Cena / j.m.
S-79089	UNI	1/40	szt.	49,00 zł

Kieszenie monterskie



100% CORDURA
420 NYLON

Monterky

- wykonane z tkaniny o podwyższonej wytrzymałości i odporności
- osadzone na mocnych klamrach
- szerokie szlufki na rzepy pozwalają na zawieszenie kieszeni na każdym pasku
- ułożenie otworów kiesieniowych w odbiciu lustrzanym usprawnia korzystanie z produktu

Indeks	Informacje dodatkowe	Opak.	j.m.	Cena / j.m.
S-79078	ONESIZE	1/150	para	80,00 zł

2. POLARY / BLUZY

Polar męski



100% Polyester
420 g/m²
CE Kat. I
EN 13688

Stanmore

- wysokie właściwości termoizolacyjne
- odporność na gnienie i mechacenie
- na ramionach i łokciach wzmocnienia z wodoodpornej i bardzo wytrzymałej tkaniny
- szybkoschnąca i łatwa w konserwacji dzianina



Indeks	Informacje dodatkowe	Opak.	j.m.	Cena / j.m.
S-78795	S szary	1/20	szt.	85,14 zł
S-78797	M szary	1/20	szt.	85,14 zł
S-78799	L szary	1/20	szt.	85,14 zł
S-78801	XL szary	1/20	szt.	85,14 zł
S-78803	XXL szary	1/20	szt.	85,14 zł
S-78804	XXXL szary	1/20	szt.	85,14 zł
S-78952	S granatowy	1/20	szt.	85,14 zł
S-78954	M granatowy	1/20	szt.	85,14 zł
S-78956	L granatowy	1/20	szt.	85,14 zł
S-78958	XL granatowy	1/20	szt.	85,14 zł
S-78960	XXL granatowy	1/20	szt.	85,14 zł
S-78962	XXXL granatowy	1/20	szt.	85,14 zł
S-78964	S czarny	1/20	szt.	85,14 zł
S-78966	M czarny	1/20	szt.	85,14 zł
S-78968	L czarny	1/20	szt.	85,14 zł
S-78970	XL czarny	1/20	szt.	85,14 zł
S-78972	XXL czarny	1/20	szt.	85,14 zł
S-78974	XXXL czarny	1/20	szt.	85,14 zł

Bluza męska z kapturem



100% POLYESTER
320 g/m
CE Kat. I
EN 13688

Lucius

- wykonana z dzianiny o lewej stronie przypominającej polar
- liczne wzmocnienia softshellowe
- lekką wydużony tył dla lepszej ochrony przed zimnem
- nowoczesny design

Indeks	Informacje dodatkowe	Opak.	j.m.	Cena / j.m.
S-78891	S	1/10	szt.	136,15 zł
S-78893	M	1/10	szt.	136,15 zł
S-78895	L	1/10	szt.	136,15 zł
S-78897	XL	1/10	szt.	136,15 zł
S-78899	XXL	1/10	szt.	136,15 zł

Polar męski



100% POLYESTER
340 g/m
CE Kat. I
EN 13688

Oxford

- wysokie właściwości termoizolacyjne
- odporność na gnienie i mechaniczne uszkodzenia
- na ramionach i łokciach wzmocnienia z wodoodpornej i bardzo wytrzymałej tkaniny
- liczne, wielofunkcyjne kieszenie na zamek
- szybkoschnąca i łatwa w konserwacji dzianina
- elementy odblaskowe

Indeks	Informacje dodatkowe	Opak.	j.m.	Cena / j.m.
S-78879	S	1/10	szt.	111,19 zł
S-78881	M	1/10	szt.	111,19 zł
S-78883	L	1/10	szt.	111,19 zł
S-78885	XL	1/10	szt.	111,19 zł
S-78887	XXL	1/10	szt.	111,19 zł
S-78889	XXXL	1/10	szt.	111,19 zł

Bluza ocieplana z kapturem



60% COTTON
40% POLYESTER
320 g/m
CE Kat. I
EN 13688

Practik

- całość podszyta ocieplającą dzianiną typu „lama”
- kaptur dopinany na zamek
- wzmocnienia z tkaniny o podwyższonej wytrzymałości
- elementy odblaskowe
- nowoczesny design

Indeks	Informacje dodatkowe	Opak.	j.m.	Cena / j.m.
S-78976	S	1/10	szt.	243,75 zł
S-78977	M	1/10	szt.	243,75 zł
S-78978	L	1/10	szt.	243,75 zł
S-78979	XL	1/10	szt.	243,75 zł
S-78980	XXL	1/10	szt.	243,75 zł
S-78981	XXXL	1/10	szt.	243,75 zł

Bluza kapturem



80% COTTON
20% POLYESTER
440 g/m
CE Kat. I
EN 13688

Mechanick

- bluza robocza z klasycznej dresowej dzianiny
- liczne wzmocnienia z tkaniny Cordura
- kontrastowe wstawki
- wysoka stojka
- zintegrowany kaptur
- możliwość regulacji kaptura
- zamki YKK
- taśmy odblaskowe 3M Scotchlite
- elastyczne ściągacze w rękawach i dolnej części bluzy

Indeks	Informacje dodatkowe	Opak.	j.m.	Cena / j.m.
S-78983	S	1/10	szt.	229,32 zł
S-78984	M	1/10	szt.	229,32 zł
S-78985	L	1/10	szt.	229,32 zł
S-78986	XL	1/10	szt.	229,32 zł
S-78987	XXL	1/10	szt.	229,32 zł
S-78988	XXXL	1/10	szt.	229,32 zł

3. ODZIEŻ OCIEPLANA

Kamizelka robocza ocieplana



100% POLYESTER
190 g/m
CE Kat. I
EN 13688

Ripstop W

- wykonana z tkaniny o podwyższonej wytrzymałości OXFORD RIP-STOP (300D)
- wodoodporność 2000 mm
- dotatkowe rygle zabezpieczające miejsca najbardziej podatne na rozprucie
- lekką wydużony tył dla lepszej ochrony przed zimnem
- elementy odblaskowe
- nowoczesny design

Indeks	Informacje dodatkowe	Opak.	j.m.	Cena / j.m.
S-78382	S	1/10	szt.	122,60 zł
S-78384	M	1/10	szt.	122,60 zł
S-78386	L	1/10	szt.	122,60 zł
S-78388	XL	1/10	szt.	122,60 zł
S-78390	XXL	1/10	szt.	122,60 zł

Kurtka robocza ocieplana



100% POLYESTER
190 g/m
CE Kat. I
EN 13688

Ripstop J

- wykonana z tkaniny o podwyższonej wytrzymałości OXFORD RIP-STOP (300D)
- wodoodporność 2000 mm
- wzmocnienia na ramionach i łokciach
- ściągany troczeniem kaptur chowany w stojce
- dotatkowe rygle zabezpieczające miejsca najbardziej podatne na rozprucie
- lekką wydużony tył dla lepszej ochrony przed zimnem
- elementy odblaskowe
- nowoczesny design

Indeks	Informacje dodatkowe	Opak.	j.m.	Cena / j.m.
S-78372	S	1/10	szt.	206,39 zł
S-78374	M	1/10	szt.	206,39 zł
S-78376	L	1/10	szt.	206,39 zł
S-78378	XL	1/10	szt.	206,39 zł
S-78380	XXL	1/10	szt.	206,39 zł
S-78381	XXXL	1/10	szt.	206,39 zł

4. ODZIEŻ PRZECIWDZSZCZOWA

Kurtka wodoodporna



PLAVITEX
350 g/m
CE Kat. II
EN 343

EN ISO 13688

Aqua J

- wykonana z wodoodpornego tworzywa PLAVITEX o bardzo wysokiej odporności na wiatr i niską temperaturę otoczenia
- właściwości termoizolacyjne i utrzymujące ciepłotę ciała
- klejone szwy zapobiegają przeciekaniu wody do wewnątrz

Indeks	Informacje dodatkowe	Opak.	j.m.	Cena / j.m.
S-78138	M zielony	1/20	szt.	99,00 zł
S-78140	L zielony	1/20	szt.	99,00 zł
S-78142	XL zielony	1/20	szt.	99,00 zł
S-78144	XXL zielony	1/20	szt.	99,00 zł
S-78146	XXXL zielony	1/20	szt.	99,00 zł

Spodnie wodoodporne



PLAVITEX
350 g/m
CE Kat. II
EN 343

EN ISO 13688

Aqua T

- wykonane z wodoodpornego tworzywa PLAVITEX o bardzo wysokiej odporności na wiatr i niską temperaturę otoczenia
- właściwości termoizolacyjne i utrzymujące ciepłotę ciała
- klejone szwy zapobiegają przeciekaniu wody do wewnątrz

Indeks	Informacje dodatkowe	Opak.	j.m.	Cena / j.m.
S-78148	M zielony	1/20	szt.	76,34 zł
S-78149	L zielony	1/20	szt.	76,34 zł
S-78150	XL zielony	1/20	szt.	76,34 zł
S-78151	XXL zielony	1/20	szt.	76,34 zł
S-78152	XXXL zielony	1/20	szt.	76,34 zł

5. KASKI / PASKI / LINY

Hełm przemysłowy



EVO 3

- odporny na odpryski stopionego metalu
- regulacja pokrętkiem w obwodzie pasa głównego 53-64 cm
- 6 punktowa więźba wykonana z LDPE
- 3 punktowa regulacja głębokości więźby zapewnia dopasowanie do każdego rozmiaru głowy
- otwory wentylacyjne z przodu i tyłu dla optymalnej cyrkulacji powietrza - obniżają temp. średnio o 2-3°C
- przystosowany do użytkowania w zakresie temp. od -30°C do +50°C



Indeks	Informacje dodatkowe	Opak.	j.m.	Cena / j.m.
S-78501	żółty	1/10	szt.	43,15 zł
S-78503	pomarańczowy	1/10	szt.	43,15 zł
S-78505	zielony	1/10	szt.	43,15 zł
S-78507	biały	1/10	szt.	43,15 zł
S-78509	niebieski	1/10	szt.	43,15 zł
S-78511	czerwony	1/10	szt.	43,15 zł

Hełm przemysłowy



Evolution 2

- odporny na odpryski stopionego metalu
- przystosowany do działania w zakresie temperatur +50°C / -30°C
- 6 punktowa więźba wykonana z LDPE
- 3 punktowa regulacja głębokości więźby
- otwory wentylacyjne z przodu i z tyłu obniżają temperaturę średnio o 2-3°C
- w części przedniej bawełniany napotnik pokryty porowatym poliuretanem
- regulacja w obwodzie 53-64 cm



Indeks	Informacje dodatkowe	Opak.	j.m.	Cena / j.m.
S-78096	żółty	1/10	szt.	28,19 zł
S-78098	pomarańczowy	1/10	szt.	28,19 zł
S-78100	zielony	1/10	szt.	28,19 zł
S-78102	biały	1/10	szt.	28,19 zł
S-78104	niebieski	1/10	szt.	28,19 zł
S-78106	czerwony	1/10	szt.	28,19 zł

Szelki bezpieczeństwa 2-punktowe

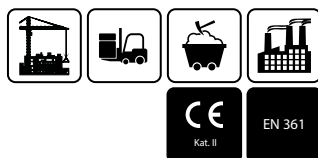

Grekon

- idealne dopasowanie dzięki kłom umożliwiającym regulację pasów udowych
- zaczep grzbietowy umieszczony na skrzyżowaniu taśm nośnych

Indeks	Informacje dodatkowe	Opak.	j.m.	Cena / j.m.
S-79085	Czarno -szary	1/10	szt.	95,68 zł

Lina amortyzująca z zaczepem



Grey

- mocna, poliamidowa lina o szer. 33 mm
- element amortyzujący upadek z wysokości
- zaczep hakowy oraz przypinany do szelek karabińczyk

Indeks	Informacje dodatkowe	Opak.	j.m.	Cena / j.m.
S-79086	Czarny	1/10	szt.	147,72 zł

Pasek podbródkowy



Chin

- zapewnia stabilną pozycję hełmu
- zapobiega zsuwaniu się przy gwałtownych ruchach

Indeks	Informacje dodatkowe	Opak.	j.m.	Cena / j.m.
S-78190	ONESIZE	1/10	szt.	9,14 zł

Pasek podbródkowy z anatomiczną brodą



Anatomic

- zapewnia stabilną pozycję hełmu
- zapobiega zsuwaniu się przy gwałtownych ruchach
- wygodny element stabilizujący na brodzie

Indeks	Informacje dodatkowe	Opak.	j.m.	Cena / j.m.
S-78192	ONESIZE	1/10	szt.	13,86 zł

Pasek podbródkowy 4 punktowy



Four

- zapewnia stabilną pozycję hełmu dzięki 4 punktowemu mocowaniu
- zapobiega zsuwaniu się przy gwałtownych ruchach

Indeks	Informacje dodatkowe	Opak.	j.m.	Cena / j.m.
S-78194	ONESIZE	1/10	szt.	33,13 zł

Nauszniki przeciwhałasowe

NOWOŚĆ



Shark

- dielektryczna konstrukcja umożliwia stosowanie praktycznie w każdym środowisku pracy
- równomierny nacisk pałąka zapewnia jednakowy komfort dla wszystkich rozmiarów głowy
- wentylowana w środku poduszka ułatwia wymianę powietrza co jest szczególnie przydatne w ciepłym i wilgotnym klimacie
- nieodkształcony pałąk odporny na deformację podczas użytkowania
- system szybkiej regulacji wysokości Quick-Click pozostaje zablokowany podczas użytkowania
- wsuwane poduszki tłumiące umożliwiające ich szybką wymianę i łatwą konserwację
- poziomy tłumienia hałasu: SNR=34dB, H=3dB, M=31dB, L=25dB
- nie izolują pracownika od otoczenia co poprawia ogólne bezpieczeństwo

Indeks	Informacje dodatkowe	Opak.	j.m.	Cena / j.m.
S-78440	ONESIZE	1/20	szt.	64,00 zł

6. OKULARY

Okulary przeciwdpryskowe



Spider

- przyciemniane soczewki
- klasa optyczna 1
- poziom ochrony F
- filtr UV
- wytrzymałe, elastyczne zauszuki
- nosek z elastycznej, miękkiej gumy

Indeks	Informacje dodatkowe	Opak.	j.m.	Cena / j.m.
S-78402	ONESIZE	1/10/200	szt.	20,20 zł

Okulary przeciwdpryskowe



Jogger

- przyciemniane soczewki z powłoką REWO zapewniają doskonałą widoczność
- klasa optyczna 1
- poziom ochrony F
- filtr UV
- wytrzymałe, elastyczne zauszuki
- nosek z elastycznej miękkiej gumy
- woreczek do przechowywania

Indeks	Informacje dodatkowe	Opak.	j.m.	Cena / j.m.
S-78434	ONESIZE	1/10/200	szt.	39,25 zł

Okulary przeciwdpryskowe



Ultra Light

- ekstremalnie cienka szybka o niezwykłych właściwościach optycznych
- zoptymalizowany, aerodynamiczny kształt usprawnia wentylację
- ultralekka konstrukcja ramki z polimerów high-tech
- innowacyjna koncepcja zauszników zapewnia perfekcyjne osadzenie
- waga 18 g

Indeks	Informacje dodatkowe	Opak.	j.m.	Cena / j.m.
S-78435	biały	1/10/200	szt.	24,42 zł
S-78436	zielony	1/10/200	szt.	24,42 zł
S-78437	czarny	1/10/200	szt.	24,42 zł

7. RĘKAWICE

Rękawice poliesterowe

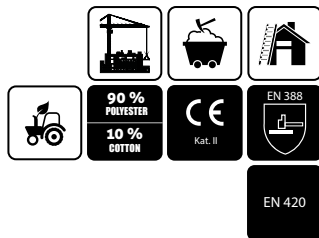

High Drag
 • powłoka lateksowa
 • splot 10g
 • odporna na rozdzarcia
 • odporna na ścieranie
 • pewny chwyt

Indeks	Informacje dodatkowe	Opak.	j.m.	Cena / j.m.
S-76335	9	12/120	para	5,59 zł
S-76337	10	12/120	para	5,59 zł
S-79338	11	12/120	para	5,59 zł

Rękawice poliesterowe



Latex Foam
 • powłoka lateksowa
 • splot 13g
 • pewny chwyt
 • fluorescencyjna

Indeks	Informacje dodatkowe	Opak.	j.m.	Cena / j.m.
S-76311	8	12/120	para	5,99 zł
S-76313	9	12/120	para	5,99 zł
S-76315	10	12/120	para	5,99 zł
S-76314	11	12/120	para	5,99 zł

Rękawice poliesterowe



Latex H
 • powłoka lateksowa
 • splot 13g
 • pewny chwyt
 • odporna na ścieranie

Indeks	Informacje dodatkowe	Opak.	j.m.	Cena / j.m.
S-76332	6	12/120	para	4,69 zł
S-76336	7	12/120	para	4,69 zł
S-76339	8	12/120	para	4,69 zł
S-76341	9	12/120	para	4,69 zł
S-76343	10	12/120	para	4,69 zł
S-76344	11	12/120	para	4,69 zł

Rękawice nylonowe

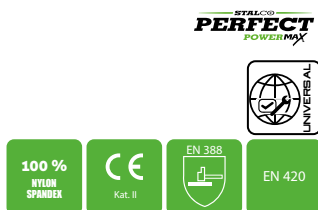

Nitrile Flex
 • powłoka nitylowa
 • splot 15g
 • innowacyjna technologia wykonania
 • precyzja ruchu
 • odporna na ścieranie
 • oddychająca
 • ultralekka
 • elastyczne

Indeks	Informacje dodatkowe	Opak.	j.m.	Cena / j.m.
S-76348	6	12/120	para	10,38 zł
S-76328	7	12/120	para	10,38 zł
S-76329	8	12/120	para	10,38 zł
S-76331	9	12/120	para	10,38 zł
S-76333	10	12/120	para	10,38 zł
S-76334	11	12/120	para	10,38 zł

Rękawice nylonowe

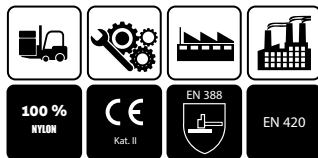

Poli H
 • powłoka poliuretanowa
 • splot 18g
 • precyzja ruchu
 • ultra lekka
 • innowacyjna technologia wykonania

Indeks	Informacje dodatkowe	Opak.	j.m.	Cena / j.m.
S-76318	6	12/120	para	5,38 zł
S-76320	7	12/120	para	5,38 zł
S-76323	8	12/120	para	5,38 zł
S-76325	9	12/120	para	5,38 zł
S-76327	10	12/120	para	5,38 zł
S-76330	11	12/120	para	5,38 zł

Rękawice nylonowe

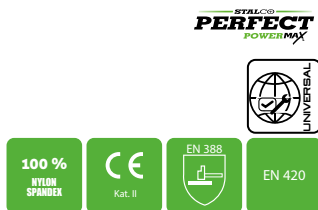

Nitrile Flex Dots
 • powłoka nitylowa
 • splot 15g
 • innowacyjna technologia wykonania
 • precyzja ruchu
 • odporna na ścieranie
 • oddychająca
 • ultralekka
 • elastyczne
 • antypoślizgowa powierzchnia
 • pewny chwyt

Indeks	Informacje dodatkowe	Opak.	j.m.	Cena / j.m.
S-76346	6	12/120	para	11,35 zł
S-76316	7	12/120	para	11,35 zł
S-76317	8	12/120	para	11,35 zł
S-76319	9	12/120	para	11,35 zł
S-76321	10	12/120	para	11,35 zł
S-76322	11	12/120	para	11,35 zł

Rękawice nylonowe

NOWOŚĆ

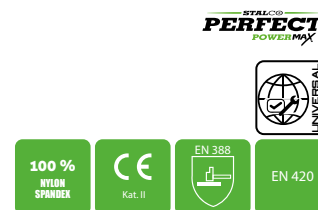

Nitrile Flex Foam
 • powłoka nitylowa
 • splot 18g
 • innowacyjna technologia wykonania
 • precyzja ruchu
 • odporna na ścieranie
 • oddychająca
 • ultralekka
 • elastyczne
 • antypoślizgowa powierzchnia
 • pewny chwyt

Indeks	Informacje dodatkowe	Opak.	j.m.	Cena / j.m.
S-76399	6	12/120	para	9,90 zł
S-76401	7	12/120	para	9,90 zł
S-76403	8	12/120	para	9,90 zł
S-76405	9	12/120	para	9,90 zł
S-76407	10	12/120	para	9,90 zł
S-76409	11	12/120	para	9,90 zł

Rękawice nylonowe

NOWOŚĆ

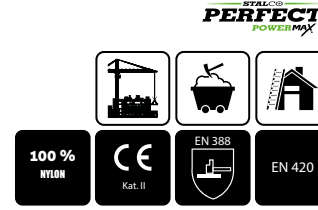

Aqua Foam
 • powłoka spienionego lateksu
 • splot 15g
 • wodoodporność
 • innowacyjna technologia wykonania
 • zalewane palce
 • zapewniają świetną chwytność
 • każda para blisterkowana kodem kreskowym
 • zakończone ściągaczem

Indeks	Informacje dodatkowe	Opak.	j.m.	Cena / j.m.
S-76412	8	12/120	para	9,60 zł
S-76414	9	12/120	para	9,60 zł
S-76416	10	12/120	para	9,60 zł
S-76418	11	12/120	para	9,60 zł

Rękawice poliesterowe



Latex Foam G
 • powłoka lateksowa
 • splot 13g
 • pewny chwyt
 • fluorescencyjna

Indeks	Informacje dodatkowe	Opak.	j.m.	Cena / j.m.
S-80700	6	12/120	para	5,87 zł
S-80701	7	12/120	para	5,87 zł
S-80703	8	12/120	para	5,87 zł

Rękawice poliuretanowe



Poli Cut 5
 • powłoka poliuretanowa
 • splot 13g
 • precyzja ruchu
 • odporność na przecięcia

Indeks	Informacje dodatkowe	Opak.	j.m.	Cena / j.m.
S-76342	8	12/120	para	14,90 zł
S-76360	9	12/120	para	14,90 zł
S-76361	10	12/120	para	14,90 zł
S-76371	11	12/120	para	14,90 zł

Rękawice syntetyczne



Soft GRIP
 • na rzep
 • oddychająca
 • pewny chwyt
 • elastyczna

Indeks	Informacje dodatkowe	Opak.	j.m.	Cena / j.m.
S-76350	8	1/12/72	para	32,96 zł
S-76351	9	1/12/72	para	32,96 zł
S-76352	10	1/12/72	para	32,96 zł
S-79092	11	1/12/72	para	32,96 zł

Rękawice skórzane



Skin Comfort Grip
 • skóra naturalna
 • oddychająca
 • pewny chwyt
 • elastyczna

Indeks	Informacje dodatkowe	Opak.	j.m.	Cena / j.m.
S-76353	8	1/12/72	para	34,81 zł
S-76354	9	1/12/72	para	34,81 zł
S-76355	10	1/12/72	para	34,81 zł
S-76356	11	1/12/72	para	34,81 zł

Rękawice syntetyczne

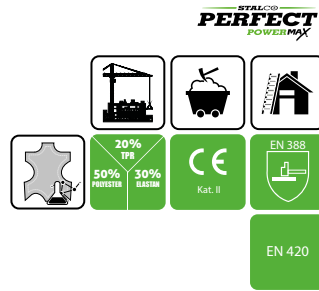

Multi-Function
 • na rzep
 • odporna na rozdarcia
 • innowacyjna technologia wykonania
 • elastyczna

Indeks	Informacje dodatkowe	Opak.	j.m.	Cena / j.m.
S-79072	8	1/12/72	para	65,10 zł
S-79073	9	1/12/72	para	65,10 zł
S-79074	10	1/12/72	para	65,10 zł
S-79090	11	1/12/72	para	65,10 zł

Rękawice syntetyczne

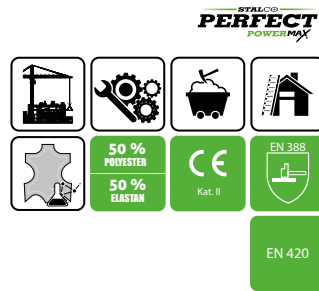

Hi-Vis Gripper
 • fluorescencyjna
 • na rzep
 • innowacyjna technologia wykonania
 • elastyczna

Indeks	Informacje dodatkowe	Opak.	j.m.	Cena / j.m.
S-79075	8	1/12/72	para	44,50 zł
S-79076	9	1/12/72	para	44,50 zł
S-79077	10	1/12/72	para	44,50 zł
S-79091	11	1/12/72	para	44,50 zł

Rękawice syntetyczne



Skin Soft Garden
 • miękka i elastyczna
 • oddychająca
 • odporna na ścieranie

Indeks	Informacje dodatkowe	Opak.	j.m.	Cena / j.m.
S-80706	6	12/72	para	22,23 zł
S-80704	7	12/72	para	22,23 zł
S-80705	8	12/72	para	22,23 zł

Rękawice nitrylowe

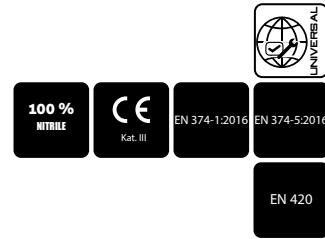

Nitrax GRIP
 • powłoka nitrylowa
 • precyzja ruchu
 • innowacyjna technologia wykonania
 • elastyczna
 • pewny chwyt
 • olejoodporna

Indeks	Informacje dodatkowe	Opak.	j.m.	Cena / j.m.
S-76367	8 pomarańczowy	50/500	szt.	1,52 zł
S-76368	9 pomarańczowy	50/500	szt.	1,52 zł
S-76369	10 pomarańczowy	50/500	szt.	1,52 zł
S-76370	11 pomarańczowy	50/500	szt.	1,52 zł

Rękawice nitrylowe

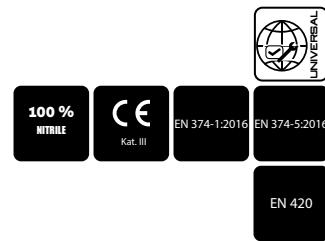

Nitrax GRIP
 • powłoka nitrylowa
 • precyzja ruchu
 • innowacyjna technologia wykonania
 • elastyczna
 • pewny chwyt
 • olejoodporna

Indeks	Informacje dodatkowe	Opak.	j.m.	Cena / j.m.
S-76345	8 czarny	50/500	szt.	1,52 zł
S-76347	9 czarny	50/500	szt.	1,52 zł
S-76349	10 czarny	50/500	szt.	1,52 zł
S-76365	11 czarny	50/500	szt.	1,52 zł

Rękawice nitrylowe

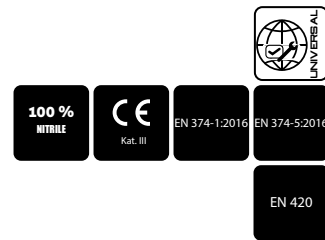

Nitrax GRIP BLUE
 • powłoka nitrylowa
 • elastyczna
 • pewny chwyt
 • olejoodporna
 • ultralekka
 • precyzja ruchu

Indeks	Informacje dodatkowe	Opak.	j.m.	Cena / j.m.
S-76387	9	50/500	szt.	2,52 zł
S-76388	10	50/500	szt.	2,52 zł
S-76389	11	50/500	szt.	2,52 zł

Rękawice nitrylowe

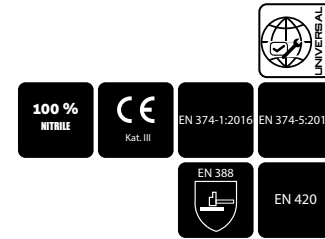

House Hold
 • powłoka nitrylowa
 • elastyczna
 • pewny chwyt
 • olejoodporna
 • ultralekka
 • precyzja ruchu

Indeks	Informacje dodatkowe	Opak.	j.m.	Cena / j.m.
S-76357	8	100/500	szt.	0,99 zł
S-76358	9	100/500	szt.	0,99 zł
S-76359	10	100/500	szt.	0,99 zł
S-76366	11	100/500	szt.	0,99 zł

8. OBUWIE

Sandał roboczy skórzany

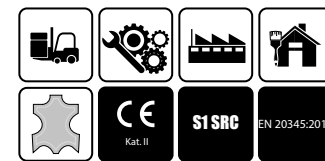

Softer
 • naturalna skóra zamszowa
 • siateczka oddychająca i zabezpieczająca przed drobnymi zewnętrznymi materiałami np. kamyczkami
 • miękka wyściółka
 • bardzo miękka lekka podeszwa
 • wysoko zalewany nosek
 • kompozytowy nosek
 • materiały 3M
 • element odblaskowy
 • właściwości: antystatyczne, antypoślizgowe
 • system anit-shock

Indeks	Informacje dodatkowe	Opak.	j.m.	Cena / j.m.
S-78447	40	1/5 para		150,34 zł
S-78449	41	1/5 para		150,34 zł
S-78451	42	1/5 para		150,34 zł
S-78453	43	1/5 para		150,34 zł
S-78455	44	1/5 para		150,34 zł
S-78457	45	1/5 para		150,34 zł
S-78459	46	1/5 para		150,34 zł

Sandał roboczy skórzany



Helios Sandal
 • naturalna skóra nubukowa
 • otwory wentylujące
 • zapinanie na klamrę
 • zalewany nosek zapobiega ścieraniu
 • nosek wzmocniony kompozytem
 • właściwości: antystatyczne, antypoślizgowe, olejoodporna
 • system anit-shock
 • podeszwa nie rysująca podłogi
 • wkładka kevlarowa
 • najwyższa kategoria ochronny

Indeks	Informacje dodatkowe	Opak.	j.m.	Cena / j.m.
S-78041	41	1/10 para		138,40 zł
S-78043	42	1/10 para		138,40 zł
S-78045	43	1/10 para		138,40 zł
S-78047	44	1/10 para		138,40 zł
S-78049	45	1/10 para		138,40 zł
S-78051	46	1/10 para		138,40 zł

Półbut roboczy skórzany



Helios Low
 • naturalna skóra nubukowa
 • miękka wyściółka
 • zalewany nosek zapobiega ścieraniu
 • nosek wzmocniony kompozytem
 • właściwości: antystatyczne, antypoślizgowe, olejoodporna
 • system anit-shock
 • podeszwa nie rysująca podłogi
 • mocne szlufki
 • elementy odblaskowe
 • wkładka kevlarowa
 • najwyższa kategoria ochronny

Indeks	Informacje dodatkowe	Opak.	j.m.	Cena / j.m.
S-78000	40	1/10 para		161,58 zł
S-78001	41	1/10 para		161,58 zł
S-78003	42	1/10 para		161,58 zł
S-78005	43	1/10 para		161,58 zł
S-78007	44	1/10 para		161,58 zł
S-78009	45	1/10 para		161,58 zł
S-78011	46	1/10 para		161,58 zł
S-78010	47	1/10 para		161,58 zł

Półbut roboczy skórzany

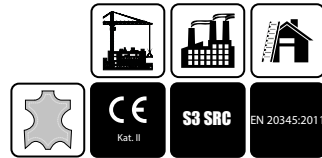

Honey Low

- połączenie nubuku i zamszu
- miękka wyściółka
- mocne gumowe szlufki
- nosek wzmocniony kompozytem
- właściwości: antystatyczne, antypoślizgowe, olejoodporne
- system anit -shock
- wkładka kevlarowa
- najwyższa kategoria ochronny

Indeks	Informacje dodatkowe	Opak.	j.m.	Cena / j.m.
S-78254	40	1/10	szt.	170,79 zł
S-78255	41	1/10	para	170,79 zł
S-78257	42	1/10	para	170,79 zł
S-78259	43	1/10	para	170,79 zł
S-78261	44	1/10	para	170,79 zł
S-78263	45	1/10	para	170,79 zł
S-78265	46	1/10	para	170,79 zł

Półbut roboczo-sportowy



Raptor

- naturalna skóra
- miękka wyściółka
- zalewany nosek zapobiega ścieraniu
- nosek wzmocniony kompozytem
- siatkowa wyściółka
- elastyczny troczek ściągający
- właściwości: antystatyczne, antypoślizgowe, olejoodporne
- system anit -shock
- wkładka kevlarowa
- elementy odblaskowe

Indeks	Informacje dodatkowe	Opak.	j.m.	Cena / j.m.
S-78516	40	1/10	para	176,58 zł
S-78517	41	1/10	para	176,58 zł
S-78519	42	1/10	para	176,58 zł
S-78521	43	1/10	para	176,58 zł
S-78523	44	1/10	para	176,58 zł
S-78525	45	1/10	para	176,58 zł
S-78527	46	1/10	para	176,58 zł
S-78528	47	1/10	para	176,58 zł
S-78530	48	1/10	para	176,58 zł

Półbut roboczy z podnoskiem

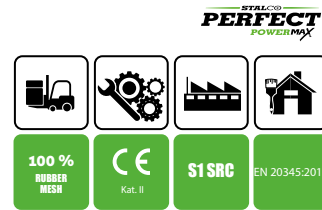

Active

- miękka podszwa wykonana z tworzywa Eva o podwyższonej elastyczności, amortyzacji i odporności na warunki zewnętrzne
- w komplecie profilowane wkładki do butów poprawiające stabilność stopy i amortyzację pięty
- kompozytowy podnosek
- nie zawiera metalu
- system antishock
- właściwości: olejoodporne, antystatyczne, antypoślizgowe
- oddychające

Indeks	Informacje dodatkowe	Opak.	j.m.	Cena / j.m.
S-79065	40	1/10	para	194,96 zł
S-79066	41	1/10	para	194,96 zł
S-79067	42	1/10	para	194,96 zł
S-79068	43	1/10	para	194,96 zł
S-79069	44	1/10	para	194,96 zł
S-79070	45	1/10	para	194,96 zł
S-79071	46	1/10	para	194,96 zł
S-79087	47	1/10	para	194,96 zł
S-79088	48	1/10	para	194,96 zł

Półbut roboczy

NOWOŚĆ

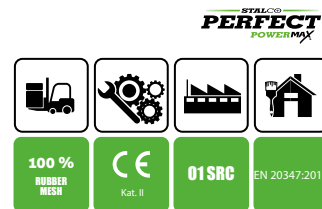

ACTIVE 01

- miękka podszwa wykonana z tworzywa Eva o podwyższonej elastyczności, amortyzacji i odporności na warunki zewnętrzne
- w komplecie profilowane wkładki do butów poprawiające stabilność stopy i amortyzację pięty
- system antishock
- właściwości: olejoodporne, antystatyczne, antypoślizgowe
- oddychające

Indeks	Informacje dodatkowe	Opak.	j.m.	Cena / j.m.
S-79200	40	1/10	para	188,00 zł
S-79202	41	1/10	para	188,00 zł
S-79204	42	1/10	para	188,00 zł
S-79206	43	1/10	para	188,00 zł
S-79208	44	1/10	para	188,00 zł
S-79210	45	1/10	para	188,00 zł
S-79212	46	1/10	para	188,00 zł
S-79214	47	1/10	para	188,00 zł
S-79216	48	1/10	para	188,00 zł

Trzewik roboczy skórzany

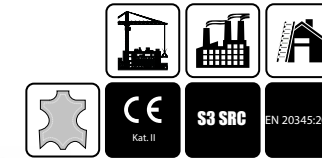

Honey High

- połączenie nubuku i zamszu
- miękka wyściółka
- mocne gumowe szlufki
- nosek wzmocniony kompozytem
- właściwości: antystatyczne, antypoślizgowe, olejoodporne
- system anit -shock
- wkładka kevlarowa
- najwyższa kategoria ochronny

Indeks	Informacje dodatkowe	Opak.	j.m.	Cena / j.m.
S-78242	40	1/10	szt.	184,58 zł
S-78243	41	1/10	para	184,58 zł
S-78245	42	1/10	para	184,58 zł
S-78247	43	1/10	para	184,58 zł
S-78249	44	1/10	para	184,58 zł
S-78251	45	1/10	para	184,58 zł
S-78253	46	1/10	para	184,58 zł

Trzewik roboczy skórzany

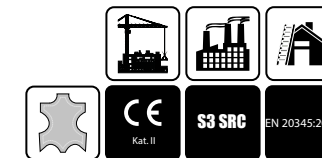

Helios High

- naturalna skóra nubukowa
- miękka wyściółka
- zalewany nosek zapobiega ścieraniu
- nosek wzmocniony kompozytem
- właściwości: antystatyczne, antypoślizgowe, olejoodporne
- system anit -shock
- podszwa nie rysująca podłogi
- mocne szlufki
- elementy odblaskowe
- wkładka kevlarowa
- najwyższa kategoria ochronny

Indeks	Informacje dodatkowe	Opak.	j.m.	Cena / j.m.
S-78012	40	1/10	para	173,12 zł
S-78013	41	1/10	para	173,12 zł
S-78015	42	1/10	para	173,12 zł
S-78017	43	1/10	para	173,12 zł
S-78019	44	1/10	para	173,12 zł
S-78021	45	1/10	para	173,12 zł
S-78023	46	1/10	para	173,12 zł
S-78024	47	1/10	para	173,12 zł

Trzewik roboczy skórzany

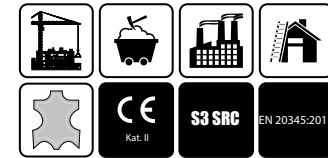

Extreme

- naturalna skóra licowa
- miękka wyściółka
- zalewany nosek zapobiega ścieraniu
- nosek wzmocniony kompozytem
- właściwości: antystatyczne, antypoślizgowe, olejoodporne
- system anit -shock
- podszwa nie rysująca podłogi
- mocne szlufki
- elementy odblaskowe
- wkładka kevlarowa
- najwyższa kategoria ochronny

Indeks	Informacje dodatkowe	Opak.	j.m.	Cena / j.m.
S-78230	40	1/10	szt.	177,13 zł
S-78231	41	1/10	para	177,13 zł
S-78233	42	1/10	para	177,13 zł
S-78235	43	1/10	para	177,13 zł
S-78237	44	1/10	para	177,13 zł
S-78239	45	1/10	para	177,13 zł
S-78241	46	1/10	para	177,13 zł

Trzewik roboczy skórzany

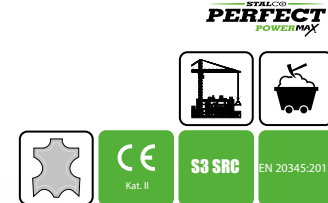

Stalker

- wyjątkowo trwała skóra naturalna typu „crazy horse”
- podszwa z innowacyjnego tworzywa EVA
- kompozytowy podnosek
- nie zawiera metalu
- wodoodporne
- podszwa antyprzebiocowa
- system antishock
- właściwości: olejoodporne, antystatyczne, antypoślizgowe
- elementy odblaskowe

Indeks	Informacje dodatkowe	Opak.	j.m.	Cena / j.m.
S-78930	40	1/5	para	313,20 zł
S-78931	41	1/5	para	313,20 zł
S-78932	42	1/5	para	313,20 zł
S-78933	43	1/5	para	313,20 zł
S-78934	44	1/5	para	313,20 zł
S-78935	45	1/5	para	313,20 zł
S-78936	46	1/5	para	313,20 zł
S-78547	47	1/5	para	313,20 zł
S-78548	48	1/5	para	313,20 zł

Trzewik roboczy skórzany



Hulk

- skóra naturalna typu „waxy” poddawana specjalistycznemu woskowaniu i olejowaniu o wyjątkowej odporności na niekorzystne warunki atmosferyczne
- kompozytowy podnosek
- nie zawiera metalu
- wodoodporne
- podeszwa antyprzebiociowa
- system antishock
- właściwości: olejoodporne, antystatyczne, antypoślizgowe
- elementy odblaskowe

Indeks	Informacje dodatkowe	Opak.	j.m.	Cena / j.m.
S-78937	40	1/5	para	301,64 zł
S-78938	41	1/5	para	301,64 zł
S-78939	42	1/5	para	301,64 zł
S-78940	43	1/5	para	301,64 zł
S-78941	44	1/5	para	301,64 zł
S-78942	45	1/5	para	301,64 zł
S-78943	46	1/5	para	301,64 zł

Chodak



Crokks W

- super lekkie
- wykonane z tworzywa o podwyższonej elastyczności, amortyzacji i odporności na warunki zewnętrzne

Indeks	Informacje dodatkowe	Opak.	j.m.	Cena / j.m.
S-78070	37	1/10	para	34,56 zł
S-78072	38	1/10	para	34,56 zł
S-78074	39	1/10	para	34,56 zł
S-78076	40	1/10	para	34,56 zł
S-78078	41	1/10	para	34,56 zł

Chodak



Crokks M

- super lekkie
- wykonane z tworzywa o podwyższonej elastyczności, amortyzacji i odporności na warunki zewnętrzne

Indeks	Informacje dodatkowe	Opak.	j.m.	Cena / j.m.
S-78080	42	1/10	para	34,56 zł
S-78082	43	1/10	para	34,56 zł
S-78084	44	1/10	para	34,56 zł
S-78086	45	1/10	para	34,56 zł

Kalosz ochronny

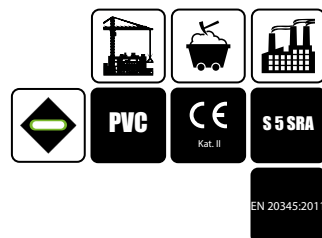

Kuller Black

- wykonane z modyfikowanego PVC
- metalowy podnosek
- wodoodporne
- właściwości: antystatyczne, olejoodporne, antypoślizgowe

Indeks	Informacje dodatkowe	Opak.	j.m.	Cena / j.m.
S-78087	40	1/10	para	73,84 zł
S-78088	41	1/10	para	73,84 zł
S-78090	42	1/10	para	73,84 zł
S-78092	43	1/10	para	73,84 zł
S-78093	44	1/10	para	73,84 zł
S-78094	45	1/10	para	73,84 zł
S-78095	46	1/10	para	73,84 zł

Kalosz męski

NOWOŚĆ



HOWARD

- wykonane z PCV
- antypoślizgowa podeszwa
- odporność na działanie olejów
- pochłanianie energii w pięcie >20J
- nowoczesny design

Indeks	Informacje dodatkowe	Opak.	j.m.	Cena / j.m.
S-78073	40	1/6	para	49,00 zł
S-78075	41	1/6	para	49,00 zł
S-78077	42	1/6	para	49,00 zł
S-78079	43	1/6	para	49,00 zł
S-78081	44	1/6	para	49,00 zł
S-78083	45	1/6	para	49,00 zł
S-78085	46	1/6	para	49,00 zł

Nakolanniki

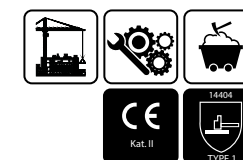

King

- bardzo wytrzymała tkanina
- ochronna poduszka żelowa
- mocowana na rzep zapewniająca komfort i bezpieczeństwo pracy

Indeks	Informacje dodatkowe	Opak.	j.m.	Cena / j.m.
S-76210	ONESIZE	1	kpl.	52,30 zł

Wkładki do butów



Sportgel

- oddychająca
- profilowanie poprawiające stabilność
- żelowa wstawka amortyzująca piętę

Indeks	Informacje dodatkowe	Opak.	j.m.	Cena / j.m.
S-76432	36	1/100	szt.	14,90 zł
S-76433	37	1/100	szt.	14,90 zł
S-76434	38	1/100	szt.	14,90 zł
S-76435	39	1/100	szt.	14,90 zł
S-76436	40	1/100	szt.	14,90 zł
S-76437	41	1/100	szt.	14,90 zł
S-76438	42	1/100	szt.	14,90 zł
S-76439	43	1/100	szt.	14,90 zł
S-76440	44	1/100	szt.	14,90 zł
S-76441	45	1/100	szt.	14,90 zł
S-76442	46	1/100	szt.	14,90 zł
S-76443	47	1/100	szt.	14,90 zł
S-76444	48	1/100	szt.	14,90 zł

STALCO®
PERFORMANCE



Kurtka pikowana



Robin
 • innowacyjne wypełnienie puchem syntetycznym - super lekkim, szybkoschnącym i doskonale izolującym
 • elementy odblaskowe

Indeks	Informacje dodatkowe	Opak.	j.m.	Cena / j.m.
S-78300	S	1/10	szt.	131,84 zł
S-78302	M	1/10	szt.	131,84 zł
S-78304	L	1/10	szt.	131,84 zł
S-78306	XL	1/10	szt.	131,84 zł
S-78308	XXL	1/10	szt.	131,84 zł
S-78309	XXXL	1/10	szt.	131,84 zł

Kamizelka softshell

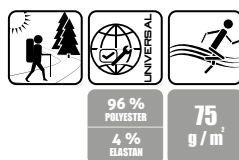

Hawk
 • oddychająca kamizelka typu softshell doskonale chroniąca przed niekorzystnymi warunkami atmosferycznymi
 • super lekka i elastyczna
 • nowoczesny design

Indeks	Informacje dodatkowe	Opak.	j.m.	Cena / j.m.
S-78424	S	1/20	szt.	89,64 zł
S-78426	M	1/20	szt.	89,64 zł
S-78428	L	1/20	szt.	89,64 zł
S-78430	XL	1/20	szt.	89,64 zł
S-78432	XXL	1/20	szt.	89,64 zł

Kamizelka pikowana z kapturem



Vest
 • innowacyjne wypełnienie puchem syntetycznym - super lekkim, szybkoschnącym i doskonale izolującym
 • elementy odblaskowe
 • nowoczesny design

Indeks	Informacje dodatkowe	Opak.	j.m.	Cena / j.m.
S-78580	S	1/20	szt.	131,84 zł
S-78582	M	1/20	szt.	131,84 zł
S-78584	L	1/20	szt.	131,84 zł
S-78586	XL	1/20	szt.	131,84 zł
S-78588	XXL	1/20	szt.	131,84 zł
S-78590	XXXL	1/20	szt.	131,84 zł

Kurtka wiatrówka damska

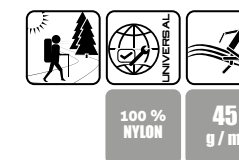

Merlin W
 • przeciwdeszczowa, super lekka
 • boczna kieszeń pełni funkcję saszetki umożliwiając praktyczne zwinięcie kurtki
 • system wentylacji na plecach
 • elementy odblaskowe
 • nowoczesny design

Indeks	Informacje dodatkowe	Opak.	j.m.	Cena / j.m.
S-78965	XS	1/20	szt.	145,77 zł
S-78967	S	1/20	szt.	145,77 zł
S-78969	M	1/20	szt.	145,77 zł
S-78971	L	1/20	szt.	145,77 zł
S-78973	XL	1/20	szt.	145,77 zł
S-78975	XXL	1/20	szt.	145,77 zł

Softshell sportowy z kapturem

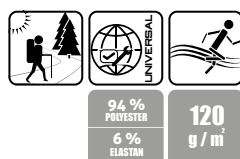

Jay
 • oddychająca kurtka typu softshell doskonale chroniąca przed niekorzystnymi warunkami atmosferycznymi
 • super lekka i elastyczna
 • lekko wydłużony tył dla lepszej ochrony przed zimnem
 • nowoczesny design

Indeks	Informacje dodatkowe	Opak.	j.m.	Cena / j.m.
S-78392	S	1/20	szt.	151,76 zł
S-78394	M	1/20	szt.	151,76 zł
S-78396	L	1/20	szt.	151,76 zł
S-78398	XL	1/20	szt.	151,76 zł
S-78400	XXL	1/20	szt.	151,76 zł
S-78401	XXXL	1/20	szt.	151,76 zł

Kurtka softshell z kapturem

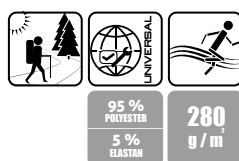

Just
 • zaawansowana technologicznie membrana 8000 chroni przed deszczem i wiatrem
 • lekko elastyczna, oddychająca, hydrofobowa
 • system wentylacji pod pachami
 • dół ściągany elastycznym troczkiem
 • nowoczesny design

Indeks	Informacje dodatkowe	Opak.	j.m.	Cena / j.m.
S-78592	S	1/20	szt.	239,99 zł
S-78594	M	1/20	szt.	239,99 zł
S-78596	L	1/20	szt.	239,99 zł
S-78598	XL	1/20	szt.	239,99 zł
S-78600	XXL	1/20	szt.	239,99 zł
S-78602	XXXL	1/20	szt.	239,99 zł

Kurtka wiatrówka męska



Merlin M
 • przeciwdeszczowa, super lekka
 • boczna kieszeń pełni funkcję saszetki umożliwiając praktyczne zwinięcie kurtki
 • system wentylacji na plecach
 • elementy odblaskowe
 • nowoczesny design

Indeks	Informacje dodatkowe	Opak.	j.m.	Cena / j.m.
S-78955	S	1/20	szt.	145,77 zł
S-78957	M	1/20	szt.	145,77 zł
S-78959	L	1/20	szt.	145,77 zł
S-78961	XL	1/20	szt.	145,77 zł
S-78963	XXL	1/20	szt.	145,77 zł

Kurtka trekkingowa męska

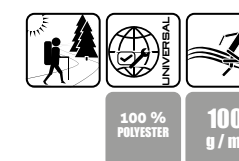

Slice M
 • tkanina z membraną 5000 mm doskonale chroniąca przed wiatrem i deszczem
 • regulacja dolnego obwodu rękawa
 • kieszeń wewnętrzna
 • lekko wydłużony tył dla lepszej ochrony przed zimnem
 • elementy odblaskowe
 • nowoczesny design

Indeks	Informacje dodatkowe	Opak.	j.m.	Cena / j.m.
S-78827	S	1/10	szt.	159,65 zł
S-78829	M	1/10	szt.	159,65 zł
S-78831	L	1/10	szt.	159,65 zł
S-78833	XL	1/10	szt.	159,65 zł
S-78835	XXL	1/10	szt.	159,65 zł
S-78836	XXXL	1/10	szt.	159,65 zł

Kurtka trekkingowa damska



100% POLYESTER
100 g / m

Slice W

- tkanina z membraną 5000 mm doskonale chroniąca przed wiatrem i deszczem
- regulacja dolnego obwodu rękawa
- kieszeń wewnętrzna
- lekko wydłużony tył dla lepszej ochrony przed zimnem
- elementy odblaskowe
- nowoczesny design

Indeks	Informacje dodatkowe	Opak.	j.m.	Cena / j.m.
S-78815	XS	1/10	szt.	156,56 zł
S-78817	S	1/10	szt.	156,56 zł
S-78819	M	1/10	szt.	156,56 zł
S-78821	L	1/10	szt.	156,56 zł
S-78823	XL	1/10	szt.	156,56 zł
S-78825	XXL	1/10	szt.	156,56 zł

Bluza softshell damska



92% POLYESTER
8% ELASTAN
270 g / m

August W

- hybrydowa bluza łącząca w sobie zalety kurtki typu softshell z kamizelką pikowaną
- na przodzie innowacyjne wypełnienie puchem syntetycznym - super lekkim, szybkoschnącym i doskonale izolującym
- nowoczesny design

Indeks	Informacje dodatkowe	Opak.	j.m.	Cena / j.m.
S-78837	XS	1/10	szt.	132,87 zł
S-78839	S	1/10	szt.	132,87 zł
S-78841	M	1/10	szt.	132,87 zł
S-78843	L	1/10	szt.	132,87 zł
S-78845	XL	1/10	szt.	132,87 zł
S-78847	XXL	1/10	szt.	132,87 zł

Bluza softshell męska



92% COTTON
8% ELASTAN
270 g / m

August M

- hybrydowa bluza łącząca w sobie zalety kurtki typu softshell z kamizelką pikowaną
- na przodzie innowacyjne wypełnienie puchem syntetycznym - super lekkim, szybkoschnącym i doskonale izolującym
- nowoczesny design

Indeks	Informacje dodatkowe	Opak.	j.m.	Cena / j.m.
S-78414	S	1/10	szt.	132,87 zł
S-78416	M	1/10	szt.	132,87 zł
S-78418	L	1/10	szt.	132,87 zł
S-78420	XL	1/10	szt.	132,87 zł
S-78422	XXL	1/10	szt.	132,87 zł
S-78423	XXXL	1/10	szt.	132,87 zł

Polar damski



100% POLYESTER
300 g / m

NAVAS W

- wysokie właściwości termoizolacyjne
- odporność na gneczenie i mechacenie
- lekko wydłużony tył dla lepszej ochrony przed zimnem
- szybkoschnąca i łatwa w konserwacji dzianina

Indeks	Informacje dodatkowe	Opak.	j.m.	Cena / j.m.
S-78358	XS błękitny melange	1/20	szt.	89,04 zł
S-78359	S błękitny melange	1/20	szt.	89,04 zł
S-78360	M błękitny melange	1/20	szt.	89,04 zł
S-78361	L błękitny melange	1/20	szt.	89,04 zł
S-78362	XL błękitny melange	1/20	szt.	89,04 zł
S-78363	XXL błękitny melange	1/20	szt.	89,04 zł
S-78364	XS różowy melange	1/20	szt.	89,04 zł
S-78365	S różowy melange	1/20	szt.	89,04 zł
S-78366	M różowy melange	1/20	szt.	89,04 zł
S-78367	L różowy melange	1/20	szt.	89,04 zł
S-78368	XL różowy melange	1/20	szt.	89,04 zł
S-78369	XXL różowy melange	1/20	szt.	89,04 zł
S-78370	XS granatowy melange	1/20	szt.	89,04 zł
S-78371	S granatowy melange	1/20	szt.	89,04 zł
S-78373	M granatowy melange	1/20	szt.	89,04 zł
S-78375	L granatowy melange	1/20	szt.	89,04 zł
S-78377	XL granatowy melange	1/20	szt.	89,04 zł
S-78379	XXL granatowy melange	1/20	szt.	89,04 zł

Polar męski



100% POLYESTER
300 g / m

NAVAS M

- wysokie właściwości termoizolacyjne
- odporność na gneczenie i mechacenie
- lekko wydłużony tył dla lepszej ochrony przed zimnem
- szybkoschnąca i łatwa w konserwacji dzianina

Indeks	Informacje dodatkowe	Opak.	j.m.	Cena / j.m.
S-78330	S granatowy melange	1/20	szt.	89,04 zł
S-78331	M granatowy melange	1/20	szt.	89,04 zł
S-78332	L granatowy melange	1/20	szt.	89,04 zł
S-78333	XL granatowy melange	1/20	szt.	89,04 zł
S-78334	XXL granatowy melange	1/20	szt.	89,04 zł
S-78335	XXXL granatowy melange	1/20	szt.	89,04 zł
S-78336	XXXXL granatowy melange	1/20	szt.	89,04 zł
S-78337	S szary melange	1/20	szt.	89,04 zł
S-78338	M szary melange	1/20	szt.	89,04 zł
S-78339	L szary melange	1/20	szt.	89,04 zł
S-78340	XL szary melange	1/20	szt.	89,04 zł
S-78341	XXL szary melange	1/20	szt.	89,04 zł
S-78342	XXXL szary melange	1/20	szt.	89,04 zł
S-78343	XXXXL szary melange	1/20	szt.	89,04 zł
S-78344	S czarny melange	1/20	szt.	89,04 zł
S-78345	M czarny melange	1/20	szt.	89,04 zł
S-78346	L czarny melange	1/20	szt.	89,04 zł
S-78347	XL czarny melange	1/20	szt.	89,04 zł
S-78348	XXL czarny melange	1/20	szt.	89,04 zł
S-78349	XXXL czarny melange	1/20	szt.	89,04 zł
S-78350	XXXXL czarny melange	1/20	szt.	89,04 zł
S-78351	S oliwkowy melange	1/20	szt.	89,04 zł
S-78352	M oliwkowy melange	1/20	szt.	89,04 zł
S-78353	L oliwkowy melange	1/20	szt.	89,04 zł
S-78354	XL oliwkowy melange	1/20	szt.	89,04 zł
S-78355	XXL oliwkowy melange	1/20	szt.	89,04 zł
S-78356	XXXL oliwkowy melange	1/20	szt.	89,04 zł
S-78357	XXXXL oliwkowy melange	1/20	szt.	89,04 zł

Bluza męska



100% POLYESTER
65% POLYESTER
35% COTTON
380 g / m

Spartan M

- innowacyjna, dwuwarstwowa dzianina - na zewnątrz klasyczna bawełniana dresówka, od wewnątrz miękki, drobny polar
- kieszenie w szwach bocznych
- na zakończeniach rękawów otwory na kciuki
- elementy odblaskowe
- nowoczesny design

Indeks	Informacje dodatkowe	Opak.	j.m.	Cena / j.m.
S-78990	S	1	szt.	187,43 zł
S-78991	M	1	szt.	187,43 zł
S-78992	L	1	szt.	187,43 zł
S-78993	XL	1	szt.	187,43 zł
S-78994	XXL	1	szt.	187,43 zł
S-78995	XXXL	1	szt.	187,43 zł

Bluza damska



100% POLYESTER
65% POLYESTER
35% COTTON
380 g / m

Spartan W

- innowacyjna, dwuwarstwowa dzianina - na zewnątrz klasyczna bawełniana dresówka, od wewnątrz miękki, drobny polar
- kieszenie w szwach bocznych
- na zakończeniach rękawów otwory na kciuki
- elementy odblaskowe
- nowoczesny design

Indeks	Informacje dodatkowe	Opak.	j.m.	Cena / j.m.
S-78996	XS	1	szt.	185,13 zł
S-78997	S	1	szt.	185,13 zł
S-78998	M	1	szt.	185,13 zł
S-78999	L	1	szt.	185,13 zł
S-79000	XL	1	szt.	185,13 zł
S-79003	XXL	1	szt.	185,13 zł

Polo męskie

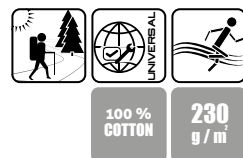

Nature M
 • wykonane z wysokojakościowej bawełny
 • dzianina o splocie „lacosta”
 • klasyczny krój polo

Indeks	Informacje dodatkowe	Opak.	j.m.	Cena / j.m.
S-78565	S czarny	1	szt.	69,58 zł
S-78567	M czarny	1	szt.	69,58 zł
S-78569	L czarny	1	szt.	69,58 zł
S-78571	XL czarny	1	szt.	69,58 zł
S-78573	XXL czarny	1	szt.	69,58 zł
S-78555	S biały	1	szt.	69,58 zł
S-78557	M biały	1	szt.	69,58 zł
S-78559	L biały	1	szt.	69,58 zł
S-78561	XL biały	1	szt.	69,58 zł
S-78563	XXL biały	1	szt.	69,58 zł

Polo sportowe męskie

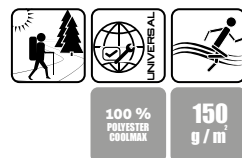

One M
 • wykonane z innowacyjnego włókna COOLMAX o podwyższonych właściwościach oddychalności i odprowadzania wilgoci, klasyczny krój polo
 • dzianina o ponadczasowym splocie „pique”

Indeks	Informacje dodatkowe	Opak.	j.m.	Cena / j.m.
S-78595	S	1	szt.	67,22 zł
S-78597	M	1	szt.	67,22 zł
S-78599	L	1	szt.	67,22 zł
S-78601	XL	1	szt.	67,22 zł
S-78603	XXL	1	szt.	67,22 zł

Polo sportowe damskie

Polo damskie

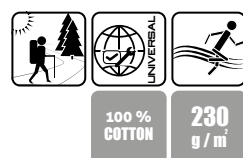

Nature W
 • wykonane z wysokojakościowej bawełny
 • dzianina o ponadczasowym splocie „pique”
 • klasyczny krój polo

Indeks	Informacje dodatkowe	Opak.	j.m.	Cena / j.m.
S-78575	XS biały	1	szt.	69,58 zł
S-78577	S biały	1	szt.	69,58 zł
S-78579	M biały	1	szt.	69,58 zł
S-78581	L biały	1	szt.	69,58 zł
S-78583	XL biały	1	szt.	69,58 zł
S-78585	XS czarny	1	szt.	69,58 zł
S-78587	S czarny	1	szt.	69,58 zł
S-78589	M czarny	1	szt.	69,58 zł
S-78591	L czarny	1	szt.	69,58 zł
S-78593	XL czarny	1	szt.	69,58 zł



One W
 • wykonane z innowacyjnego włókna COOLMAX o podwyższonych właściwościach oddychalności i odprowadzania wilgoci, klasyczny krój polo
 • dzianina o ponadczasowym splocie „pique”

Indeks	Informacje dodatkowe	Opak.	j.m.	Cena / j.m.
S-78605	XS	1	szt.	67,22 zł
S-78607	S	1	szt.	67,22 zł
S-78609	M	1	szt.	67,22 zł
S-78611	L	1	szt.	67,22 zł
S-78613	XL	1	szt.	67,22 zł

T-shirt męski

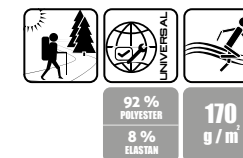

Lucky M
 • klasyczny T-shirt o ponadczasowym kroju
 • wysokogatunkowa bawełna wzmocniona mocno elastycznym włóknem sprawia, że koszulka idealnie się układa i dopasowuje do sylwetki

Indeks	Informacje dodatkowe	Opak.	j.m.	Cena / j.m.
S-78615	S biały	1	szt.	54,84 zł
S-78617	M biały	1	szt.	54,84 zł
S-78619	L biały	1	szt.	54,84 zł
S-78621	XL biały	1	szt.	54,84 zł
S-78623	XXL biały	1	szt.	54,84 zł
S-78635	S czarny	1	szt.	54,84 zł
S-78637	M czarny	1	szt.	54,84 zł
S-78639	L czarny	1	szt.	54,84 zł
S-78641	XL czarny	1	szt.	54,84 zł
S-78643	XXL czarny	1	szt.	54,84 zł
S-78655	S szary	1	szt.	54,84 zł
S-78657	M szary	1	szt.	54,84 zł
S-78659	L szary	1	szt.	54,84 zł
S-78661	XL szary	1	szt.	54,84 zł
S-78663	XXL szary	1	szt.	54,84 zł

T-shirt damski

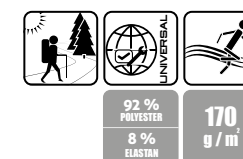

Lucky W
 • klasyczny T-shirt o ponadczasowym kroju
 • wysokogatunkowa bawełna wzmocniona mocno elastycznym włóknem sprawia, że koszulka idealnie się układa i dopasowuje do sylwetki

Indeks	Informacje dodatkowe	Opak.	j.m.	Cena / j.m.
S-78675	XS biały	1	szt.	54,84 zł
S-78677	S biały	1	szt.	54,84 zł
S-78679	M biały	1	szt.	54,84 zł
S-78681	L biały	1	szt.	54,84 zł
S-78683	XL biały	1	szt.	54,84 zł
S-78695	XS czarny	1	szt.	54,84 zł
S-78697	S czarny	1	szt.	54,84 zł
S-78699	M czarny	1	szt.	54,84 zł
S-78701	L czarny	1	szt.	54,84 zł
S-78703	XL czarny	1	szt.	54,84 zł
S-78715	XS szary	1	szt.	54,84 zł
S-78717	S szary	1	szt.	54,84 zł
S-78719	M szary	1	szt.	54,84 zł
S-78721	L szary	1	szt.	54,84 zł
S-78723	XL szary	1	szt.	54,84 zł

T-shirt sportowy męski



Runny M
 • sportowy T-shirt o ponadczasowym kroju
 • syntetyczne włókno doskonale sprawdzające się w odzieży dla sportowców zapewnia komfort użytkowania

Indeks	Informacje dodatkowe	Opak.	j.m.	Cena / j.m.
S-78745	S zielony	1	szt.	43,64 zł
S-78747	M zielony	1	szt.	43,64 zł
S-78749	L zielony	1	szt.	43,64 zł
S-78751	XL zielony	1	szt.	43,64 zł
S-78753	XXL zielony	1	szt.	43,64 zł
S-78755	S szary	1	szt.	43,64 zł
S-78757	M szary	1	szt.	43,64 zł
S-78759	L szary	1	szt.	43,64 zł
S-78761	XL szary	1	szt.	43,64 zł
S-78763	XXL szary	1	szt.	43,64 zł
S-78735	S biały	1	szt.	43,64 zł
S-78737	M biały	1	szt.	43,64 zł
S-78739	L biały	1	szt.	43,64 zł
S-78741	XL biały	1	szt.	43,64 zł
S-78743	XXL biały	1	szt.	43,64 zł

T-shirt sportowy damski



Runny W
 • sportowy T-shirt o ponadczasowym kroju
 • syntetyczne włókno doskonale sprawdzające się w odzieży dla sportowców zapewnia komfort użytkowania

Indeks	Informacje dodatkowe	Opak.	j.m.	Cena / j.m.
S-78775	XS zielony	1	szt.	43,64 zł
S-78777	S zielony	1	szt.	43,64 zł
S-78779	M zielony	1	szt.	43,64 zł
S-78781	L zielony	1	szt.	43,64 zł
S-78783	XL zielony	1	szt.	43,64 zł
S-78785	XS szary	1	szt.	43,64 zł
S-78787	S szary	1	szt.	43,64 zł
S-78789	M szary	1	szt.	43,64 zł
S-78791	L szary	1	szt.	43,64 zł
S-78793	XL szary	1	szt.	43,64 zł
S-78765	XS biały	1	szt.	43,64 zł
S-78767	S biały	1	szt.	43,64 zł
S-78769	M biały	1	szt.	43,64 zł
S-78771	L biały	1	szt.	43,64 zł
S-78773	XL biały	1	szt.	43,64 zł

Podkoszulek termoaktywny męski

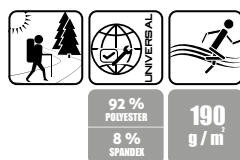

Jack M

- idealnie dopasowuje się do kształtu ciała
- płaskie szwy minimalizują dyskomfort i ryzyko otarć
- nowoczesne włókno odprowadza pot ze skóry zapewniając uczucie komfortu w trakcie użytkowania

Indeks	Informacje dodatkowe	Opak.	j.m.	Cena / j.m.
S-79013	S	1/40	szt.	65,60 zł
S-79014	M	1/40	szt.	65,60 zł
S-79015	L	1/40	szt.	65,60 zł
S-79016	XL	1/40	szt.	65,60 zł
S-79017	XXL	1/40	szt.	65,60 zł
S-79018	XXXL	1/40	szt.	65,60 zł

Kalesony męskie termoaktywne

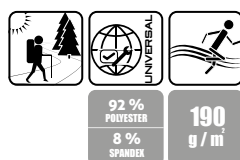

Sully M

- idealnie dopasowuje się do kształtu ciała
- płaskie szwy minimalizują dyskomfort i ryzyko otarć
- nowoczesne włókno odprowadza pot ze skóry zapewniając uczucie komfortu w trakcie użytkowania

Indeks	Informacje dodatkowe	Opak.	j.m.	Cena / j.m.
S-79019	S	1/40	szt.	65,60 zł
S-79020	M	1/40	szt.	65,60 zł
S-79021	L	1/40	szt.	65,60 zł
S-79022	XL	1/40	szt.	65,60 zł
S-79023	XXL	1/40	szt.	65,60 zł
S-79024	XXXL	1/40	szt.	65,60 zł

Podkoszulek termoaktywny damski

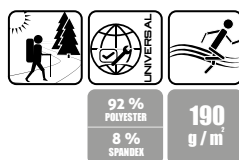

Jack W

- idealnie dopasowuje się do kształtu ciała
- płaskie szwy minimalizują dyskomfort i ryzyko otarć
- nowoczesne włókno odprowadza pot ze skóry zapewniając uczucie komfortu w trakcie użytkowania

Indeks	Informacje dodatkowe	Opak.	j.m.	Cena / j.m.
S-79025	XS	1/40	szt.	65,60 zł
S-79026	S	1/40	szt.	65,60 zł
S-79027	M	1/40	szt.	65,60 zł
S-79028	L	1/40	szt.	65,60 zł
S-79029	XL	1/40	szt.	65,60 zł
S-79030	XXL	1/40	szt.	65,60 zł

Legginsy termoaktywne damskie

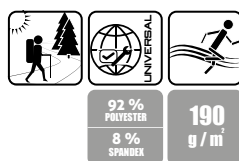

Sully W

- idealnie dopasowuje się do kształtu ciała
- płaskie szwy minimalizują dyskomfort i ryzyko otarć
- nowoczesne włókno odprowadza pot ze skóry zapewniając uczucie komfortu w trakcie użytkowania

Indeks	Informacje dodatkowe	Opak.	j.m.	Cena / j.m.
S-79031	XS	1/40	szt.	65,60 zł
S-79032	S	1/40	szt.	65,60 zł
S-79033	M	1/40	szt.	65,60 zł
S-79034	L	1/40	szt.	65,60 zł
S-79035	XL	1/40	szt.	65,60 zł
S-79036	XXL	1/40	szt.	65,60 zł

Czapka z daszkiem męska



Jacob

- ponadczasowy fason
- otwory wentylacyjne
- regulacja obwodu
- bawełniana listwa ochronna w obwodzie na wysokości czoła

Indeks	Informacje dodatkowe	Opak.	j.m.	Cena / j.m.
S-79079	58 ; szary	1/200	szt.	26,20 zł
S-79080	58 ; granatowy	1/200	szt.	26,20 zł
S-79081	58 ; oliwkowy	1/200	szt.	26,20 zł
S-79084	58 ; czarny	1/200	szt.	26,20 zł

Czapka z daszkiem damska



Queen

- ponadczasowy fason
- otwory wentylacyjne
- regulacja obwodu
- bawełniana listwa ochronna w obwodzie na wysokości czoła

Indeks	Informacje dodatkowe	Opak.	j.m.	Cena / j.m.
S-79082	56 ; błękitny	1/200	szt.	26,20 zł
S-79083	56 ; różowy	1/200	szt.	26,20 zł
S-79095	57 ; granatowy	1/200	szt.	26,20 zł

Komin termoaktywny

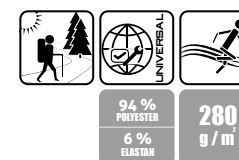

Hugo

- doskonała dodatkowa ochrona twarzy w niekorzystnych warunkach atmosferycznych
- elastyczny, lekki, oddychający
- elementy odblaskowe

Indeks	Informacje dodatkowe	Opak.	j.m.	Cena / j.m.
S-79009	szary	1	szt.	29,92 zł
S-79010	czarny	1	szt.	29,92 zł
S-79011	granatowy	1	szt.	29,92 zł

Czapka termoaktywna

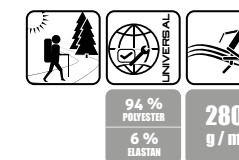

Copter

- świetnie dopasowuje się do kształtu i rozmiaru głowy
- elastyczna, lekka, oddychająca
- elementy odblaskowe

Indeks	Informacje dodatkowe	Opak.	j.m.	Cena / j.m.
S-79001	szary	1	szt.	32,62 zł
S-79004	czarny	1	szt.	32,62 zł
S-79005	granatowy	1	szt.	32,62 zł
S-79006	damska - szary	1	szt.	32,62 zł
S-79007	damska - czarny	1	szt.	32,62 zł
S-79008	damska - granatowy	1	szt.	32,62 zł

Skarpety

NOWOŚĆ



DJANGO

- idealne dopasowanie
- skuteczna ochrona przed otarciami
- termiczny komfort
- zapobieganie przegrzaniu
- utrzymanie w prawidłowej pozycji
- coolmax
- swobodny przepływ powietrza
- zakończenie frotte

Indeks	Informacje dodatkowe	Opak.	j.m.	Cena / j.m.
S-79236	35-38	1/10	para	19,47 zł
S-79238	39-41	1/10	para	19,47 zł
S-79240	42-44	1/10	para	19,47 zł
S-79242	45-47	1/10	para	19,47 zł

Trzewik skórzany

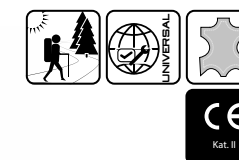

Comfort

- wodoodporne
- miękki kołnierz wokół kostki poprawia komfort użytkowania
- przewiewna wyściółka
- miękka i amortyzująca podeszwa środkowa
- system antishock
- właściwości: antypoślizgowe, olejoodporne

Indeks	Informacje dodatkowe	Opak.	j.m.	Cena / j.m.
S-78945	40	1/5	para	205,92 zł
S-78946	41	1/5	para	205,92 zł
S-78947	42	1/5	para	205,92 zł
S-78948	43	1/5	para	205,92 zł
S-78949	44	1/5	para	205,92 zł
S-78950	45	1/5	para	205,92 zł
S-78951	46	1/5	para	205,92 zł



WYRÓŻNI SIĘ

PROFESJONALNA ODZIEŻ ROBOCZA Z LOGO TWOJEJ FIRMY

Identyfikacja wizualna jest niezbędnym elementem Twojej firmy, nadaje jej unikatowość oraz zapewnia rozpoznawalność. W STALCO GROUP gwarantujemy najwyższą jakość usług oraz fachowe doradztwo w kwestii znakowania odzieży.

Decydując się na zamówienie logowania odzieży roboczej, skontaktuj się z naszym działem BHP oraz prześlij drogą mailową grafikę, którą chciałbyś abyśmy umieścili na ubraniu.

logowanie@stalco.pl

Nasi profesjonalni doradcy odpowiedzą na wszystkie pytania oraz polecą rodzaj logowania odpowiedni dla wybranego typu odzieży. Przed przystąpieniem do realizacji zamówienia, otrzymasz specjalnie przygotowaną wizualizację! Aby odpowiednio nanieść na ubranie zamówiony przez Ciebie projekt, przesłany plik musi mieć formę grafiki wektorowej.

WYBIERZ METODĘ LOGOWANIA ODPOWIEDNIĄ DLA CIEBIE

HAFT KOMPUTEROWY - najbardziej ekskluzywna i trwała metoda znakowania. Haft komputerowy możemy wykonać aż w trzech wersjach: bezpośrednio na odzieży, w postaci naszywki oraz aplikacji.

Aplikacja różni się od naszywki tym, że jest przyszyta na stałe, natomiast naszywka pozwala na usunięcie poprzedniego logowania przez odprucie i zastąpienie nowym

SUBLIMACJA - metoda znakowania jasnych materiałów głównie poliestrowych. Atrament wnika na trwałe w struktury materiału, dzięki czemu nadruk jest niewyczuwalny w dotyku.

NADRUK TERMOTRANSFEROWY - nadaje się do materiałów jasnych i ciemnych, poliestrowych i bawełnianych. Nadruk termotransferowy można wykonać z folii flex lub flock.



Stalco
CENTRALA
SKAWINA

📍 ul. Torowa 41, 32-050 Skawina

☎ 12 276 82 01

✉ centrala@stalco.pl



STRUKTURA SPRZEDAŻY / PODZIAŁ NA REGIONY

REGION 1

KOORDYNATOR REGIONU
tel. 501 338 976, e-mail: region1@stalco.pl
DZIAŁ SPRZEDAŻY
tel. 501 869 789, e-mail: sprzedaz1@stalco.pl

REGION 2

KOORDYNATOR REGIONU
tel. 501 419 911, e-mail: region2@stalco.pl
DZIAŁ SPRZEDAŻY
tel. 500 005 813, e-mail: sprzedaz2@stalco.pl

REGION 3

KOORDYNATOR REGIONU
tel. 500 006 018, e-mail: region3@stalco.pl
DZIAŁ SPRZEDAŻY
tel. 508 180 908, e-mail: sprzedaz3@stalco.pl

REGION 4

KOORDYNATOR REGIONU
tel. 605 060 706, e-mail: lukasz.dejewski@stalco.pl
tel. 885 562 900, e-mail: tomasz.regenczuk@stalco.pl
DZIAŁ SPRZEDAŻY
tel. 77 439 94 70, 785 868 670
e-mail: paczkow@stalco.pl

ODDZIAŁ STALCO PACZKÓW:

ul. Miraszewskiego 8, 48-370 Paczków
e-mail: paczkow@stalco.pl, wroclaw@stalco.pl

REGION 5

KOORDYNATOR REGIONU
tel. 507 115 787, e-mail: marcin@stalco.eu
DZIAŁ SPRZEDAŻY
tel. 509 314 930, e-mail: biuro@stalco.eu

ODDZIAŁ DYSTRYBUCJI:

Stalco Tech-Met
ul. Zamkowa 7, 42-100 Kłobuck

REGION 6

KOORDYNATOR REGIONU
tel. 885 231 292, e-mail: region6@stalco.pl
DZIAŁ SPRZEDAŻY
tel. 603 133 146, e-mail: sprzedaz6@stalco.pl

REGION 7

KOORDYNATOR REGIONU
tel. 517 705 642
e-mail: damian.bartman@wrobud.com.pl
DZIAŁ SPRZEDAŻY
tel. 17 225 02 90 wew.21, 885 047 005
e-mail: hurtownia@wrobud.com.pl

ODDZIAŁ DYSTRYBUCJI:

Wrobud
ul. Ignacego Mościckiego 4, 37-100 Łańcut

REGION 8

KOORDYNATOR REGIONU
tel. 531 980 007, e-mail: br.stalco2@gmail.com
DZIAŁ SPRZEDAŻY
tel. 17 242 63 57, 515 103 430
e-mail: br.stalco1@gmail.com
730 390 820, e-mail: magdalena.brstalco@gmail.com

ODDZIAŁ DYSTRYBUCJI:

KIEROWNIK ODDZIAŁU:
tel. 509 410 621, e-mail: region9@stalco.pl
BR-STALCO
ul. Św. Jana z Dukli 18, 37-300 Leżajsk

REGION 9

KOORDYNATOR REGIONU
tel. 513 081 173
DZIAŁ SPRZEDAŻY
tel. 500 006 047, e-mail: sprzedaz9@stalco.pl

ODDZIAŁ STALCO BIAŁA PODLASKA:

ul. Siderska 59F, 21-500 Biała Podlaska
tel. 83 344 22 87, e-mail: bialapodlaska@stalco.pl

REGION 10

KOORDYNATOR REGIONU
tel. 502 630 941, e-mail: region10@stalco.pl
DZIAŁ SPRZEDAŻY
tel. 501 301 884, e-mail: sprzedaz10@stalco.pl

REGION 11

KOORDYNATOR REGIONU
tel. 500 006 353, e-mail: region11@stalco.pl
DZIAŁ SPRZEDAŻY
tel. 695 155 802, e-mail: sprzedaz11@stalco.pl

REGION 12

KOORDYNATOR REGIONU
tel. 502 630 953, e-mail: region12@stalco.pl
DZIAŁ SPRZEDAŻY
tel. 509 688 002, e-mail: sprzedaz12@stalco.pl

REGION 13

KOORDYNATOR REGIONU
tel. 506 218 177, e-mail: region13@stalco.pl
DZIAŁ SPRZEDAŻY
tel. 509 688 002, e-mail: sprzedaz13@stalco.pl

REGION 14

KOORDYNATOR REGIONU
tel. 500 005 998, e-mail: region14@stalco.pl
DZIAŁ SPRZEDAŻY
tel. 501 430 623, e-mail: sprzedaz14@stalco.pl

REGION 15

KOORDYNATOR REGIONU
tel. 509 987 950, e-mail: region15@stalco.pl
DZIAŁ SPRZEDAŻY
tel. 602 239 611, e-mail: sprzedaz15@stalco.pl

ODDZIAŁ STALCO BYDGOSZCZ:

Osielsko, ul. Szosa Gdańska 5, 86-021 Żółędowo
tel. 52 370 16 52, e-mail: bydgoszcz@stalco.pl
KIEROWNIK ODDZIAŁU:
tel. 509 688 004

REGION 16

KOORDYNATOR REGIONU
tel. 885 560 312, e-mail: region16@stalco.pl
DZIAŁ SPRZEDAŻY
tel. 509 688 002, e-mail: sprzedaz16@stalco.pl

REGION 17

KOORDYNATOR REGIONU
tel. 502 630 585, e-mail: region17@stalco.pl
DZIAŁ SPRZEDAŻY
tel. 501 430 623, e-mail: sprzedaz17@stalco.pl



STALCO+



www.stalco.pl

2021

BUDUJEMY
ZAUFIANIE